

TEM

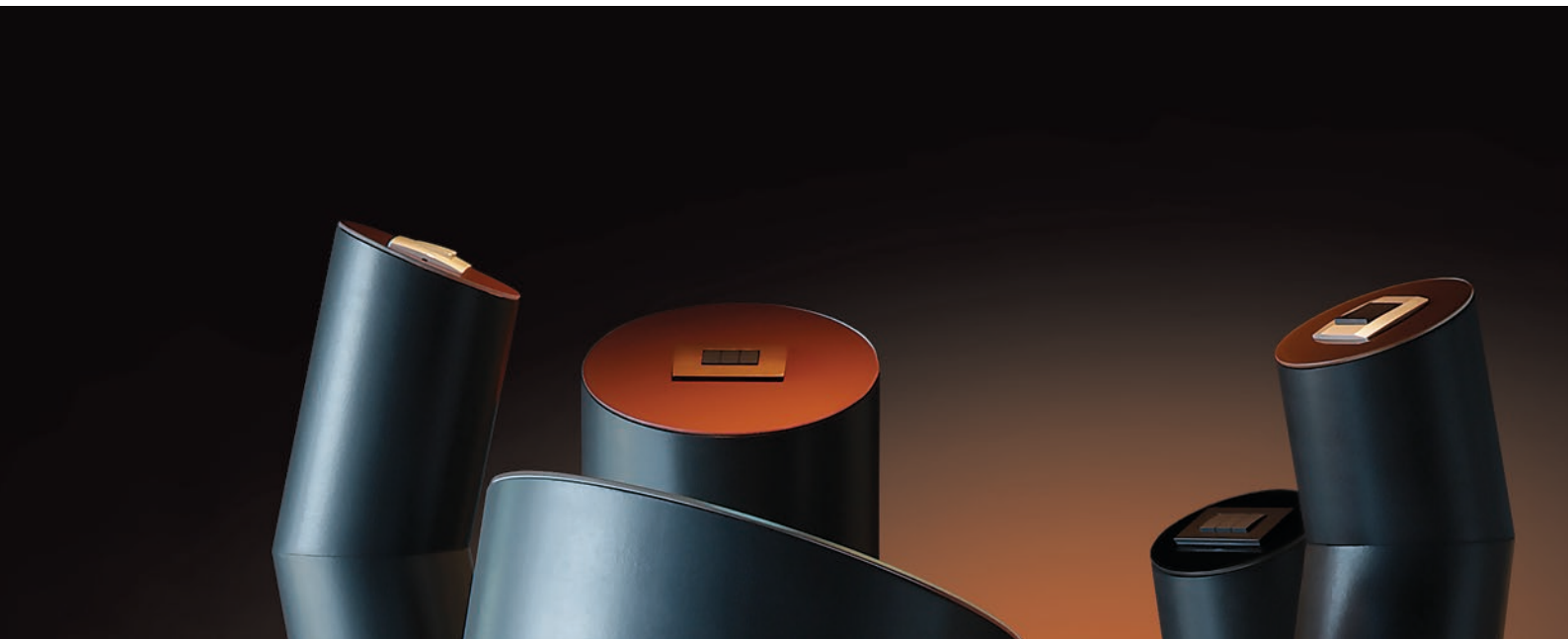

touching completeness

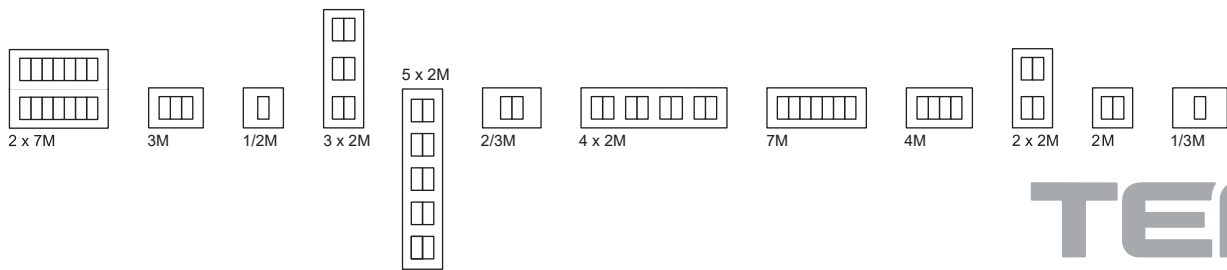



TEM

Представляем семейство **MODUL** Welcome to the **MODUL** family

Мы расширяем и совершенствуем семейство современных выключателей Modul для всех типов помещений.

We are expanding and perfecting the modern Modul switch family for all types of rooms.



discovering new insights

ОТКРЫТИЕ НОВЫХ ИДЕЙ

MODUL

В дизайнерских сериях Pure, Line и Soft нашел свое отражение современный, изысканный и независимый образ жизни. Благодаря богатому выбору цветов, моделей и форм внешний вид выключателей и розеток можно менять в соответствии с желаемой атмосферой и настроением.

The Pure, Line and Soft design lines reflect a modern, sophisticated and independent lifestyle. You can choose from a wide and rich selection of colours, patterns and shapes to alter the appearance of your switches and sockets so that they fit the desired atmosphere and mood.

PURE

натуральные материалы
natural materials

дерево wood
металл metal
стекло glass

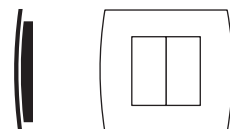

—line—



ЧЕТКИЕ ЛИНИИ
straight lines

—soft—



МЯГКИЕ ЛИНИИ
soft lines

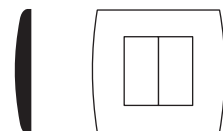
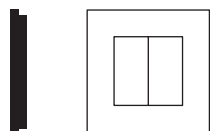

PURE



удивительная жизнь wonderful living

История серии выключателей Pure восходит к девственной чистоте новорожденного мира. Элементы природных мотивов сочетаются с изысканными линиями и формами и современными технологиями.

From the cleanliness and purity of a new-born world stems the story of the Pure line. The touch of natural motifs is intertwined with a sophisticated taste for lines and form and interwoven with threads of state-of-the-art technology.



PURE

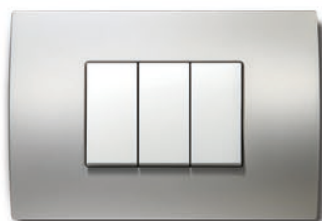
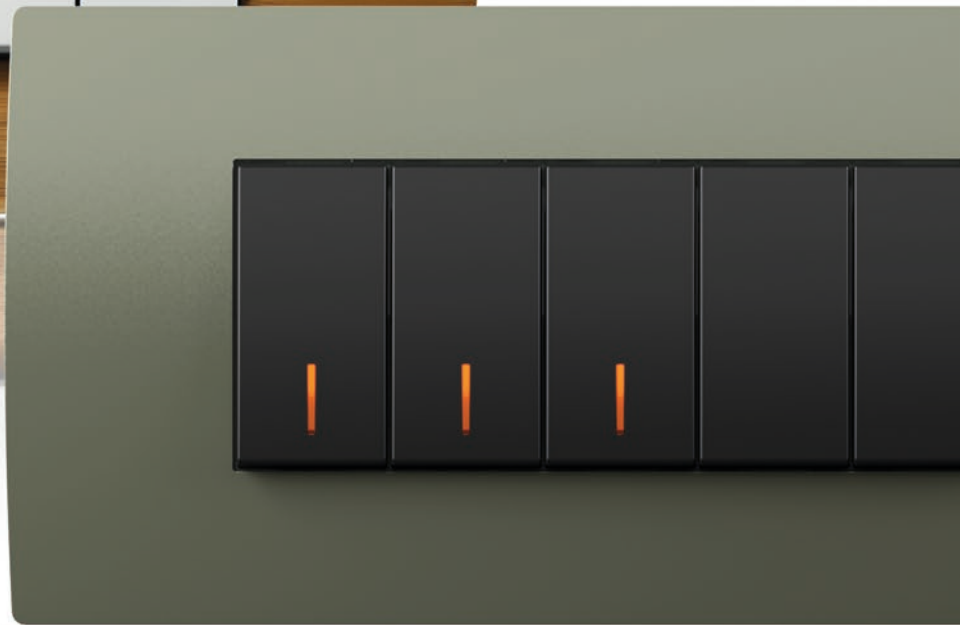



прикосновение природы feeling of nature

Серия выключателей Pure выполнена из натуральных материалов: металла, дерева и стекла. Особое ощущение серии выражено в уникальном дизайне — заметном, но ненавязчивом. Он выражает чувственность, утонченность, высокие стандарты и, конечно, чистоту.

The Pure switch line is distinguished by its natural materials: metal, wood and glass. Its unique design gives it a special touch. It is striking yet unobtrusive. It radiates sensuality, sophistication, high standards and, of course, cleanliness.

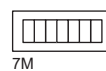
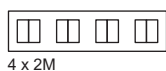

line



Гармония четких линий harmony of straight lines

Приготовьтесь насладиться элегантным совершенством четких линий. Прикоснитесь к великолепным поверхностям, которые изящно дополняют современные элементы в вашей комнате. Специально для вас мы разработали технологию «Soft Touch», благодаря которой каждое прикосновение становится особенным.

Prepare for the elegant perfection of straight shapes. Try brilliant surfaces that gently play with modern elements of your room. We have incorporated "Soft Touch" technology especially for you, turning every touch into a unique experience.



line

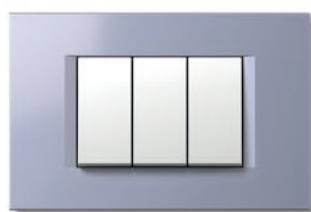
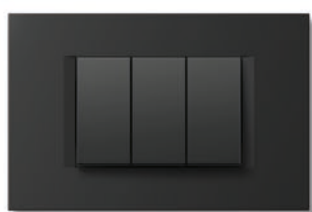
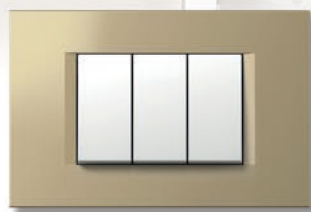
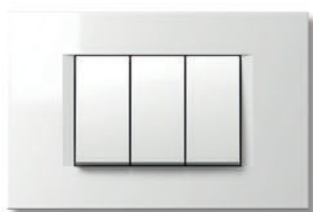
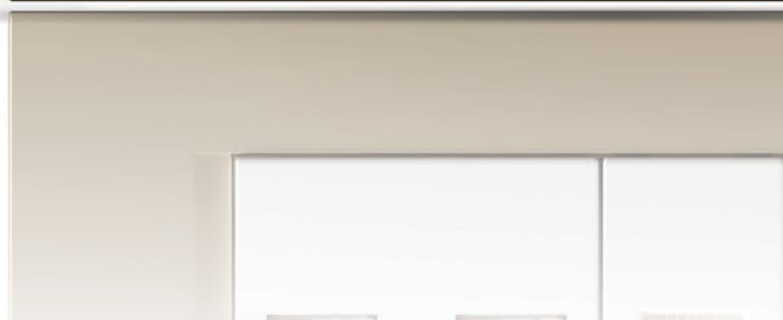
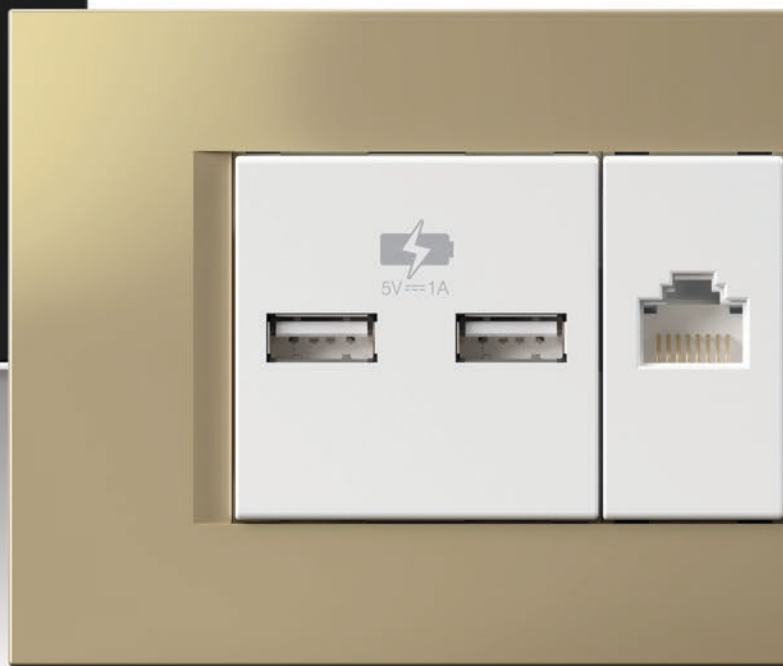

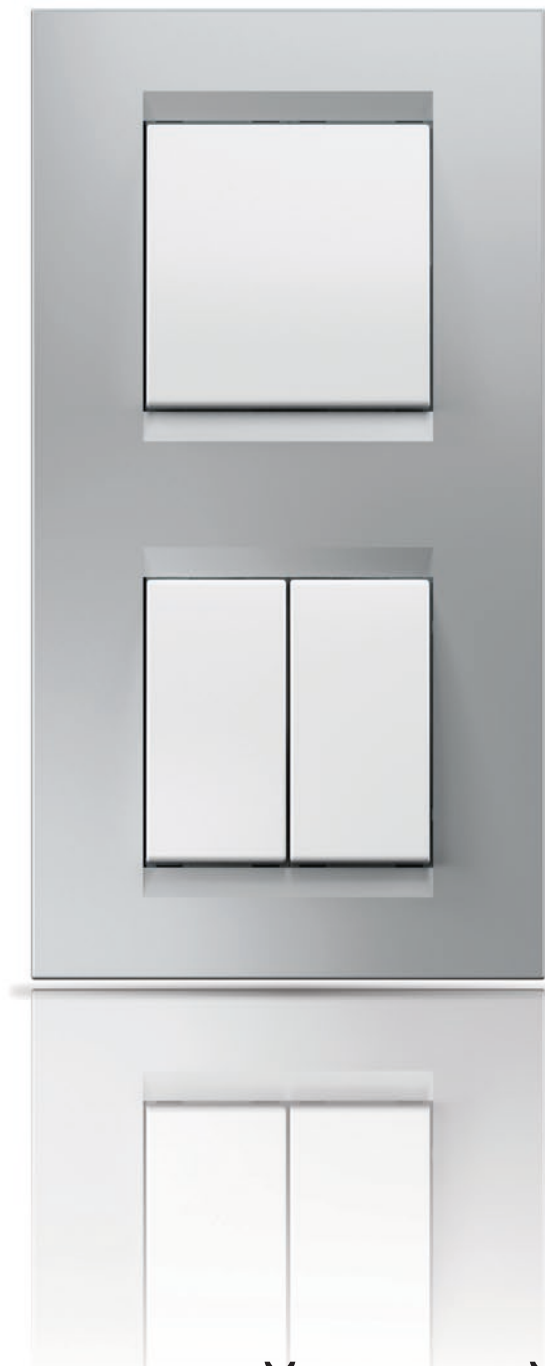
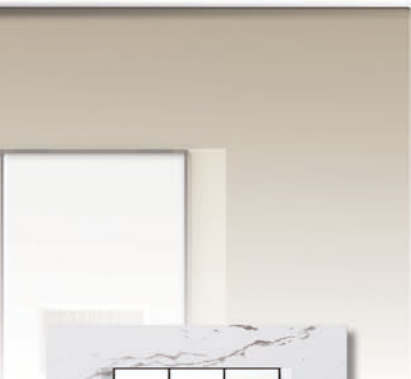

СОВРЕМЕННЫЙ ДИЗАЙН modern design

Благодаря четким и безупречным линиям этот дизайн будет актуален в любое время. Идеальная четкость и гладкость, а также простая эргономичность придают изделиям изящный вид со всех сторон.

Its straight, smooth lines make for a timeless design. Its perfectly straight, sleek profile and soft-touch ergonomics give it an amazingly elegant appearance from all angles.

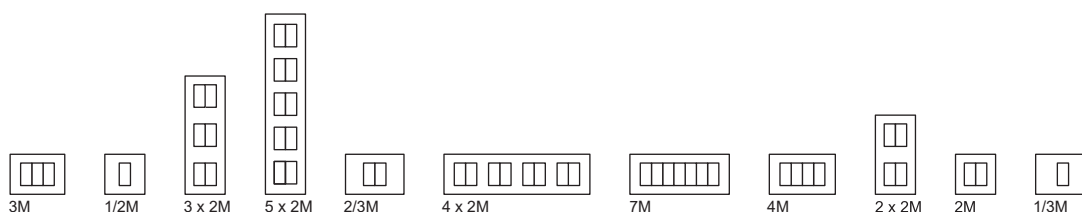

soft



МЯГКАЯ атмосфера в доме softness in your home

Закругленные формы и плавные переходы
сделают атмосферу в доме более мягкой.

Let the rounded shapes and soft transitions
bring softness into your home.



soft





ТЕПЛЫЙ ДОМ a warm home

Идеальные закругленные линии дополнены палитрой нежных оттенков и специальными покрытиями, особыми на ощупь.

Perfectly soft shapes rounded off by a subtle selection of colours and special coatings for a special touch.

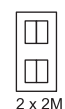
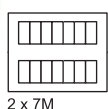



антрацит anthracite

Мы добавляем два цветовых решения в наш ассортимент - АНТРАЦИТ и ТИТАН. Они оба удовлетворяют утонченному чувству стиля наших клиентов и дополняют детали пространства в соответствии с их пожеланиями. Теперь вы можете гармонично обновить свою современную квартиру.

We are adding two colour experiences to our range – ANTHRACITE and TITANIUM. They both satisfy our customer's sophisticated sense of style and complement the details of spaces according to their wishes. Now you can upgrade your modern apartment in harmony.

МОДНЫЕ ЦВЕТА

trendy colours



ТИТАН
titanium

МНОГОФУНКЦИОНАЛЬНОСТЬ

multifunctionality



ЭСТЕТИКА

aesthetics

Мы создали для вас декоративные рамки, которые позволяют вам управлять несколькими функциями из одного места. Они доступны в линейках LINE, SOFT и PURE. Декоративные рамки, сделанные из натуральных материалов, используют повторение элементов дизайна, чтобы поднять их на высокий эстетический уровень.

We have created larger cover plates for you that allow you to manage multiple functions from one spot. They are available in the LINE, SOFT and PURE design ranges. The cover plates, which are made from natural materials, utilise the repetition of design elements to elevate them to a high aesthetic level.



универсальный светорегулятор

universal dimmer

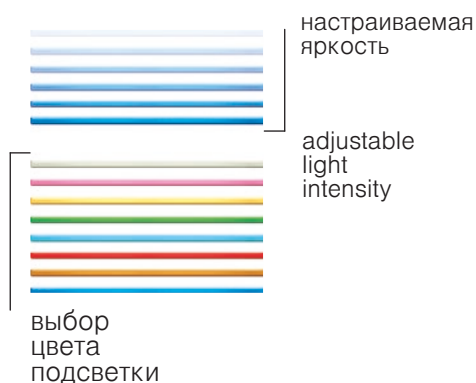
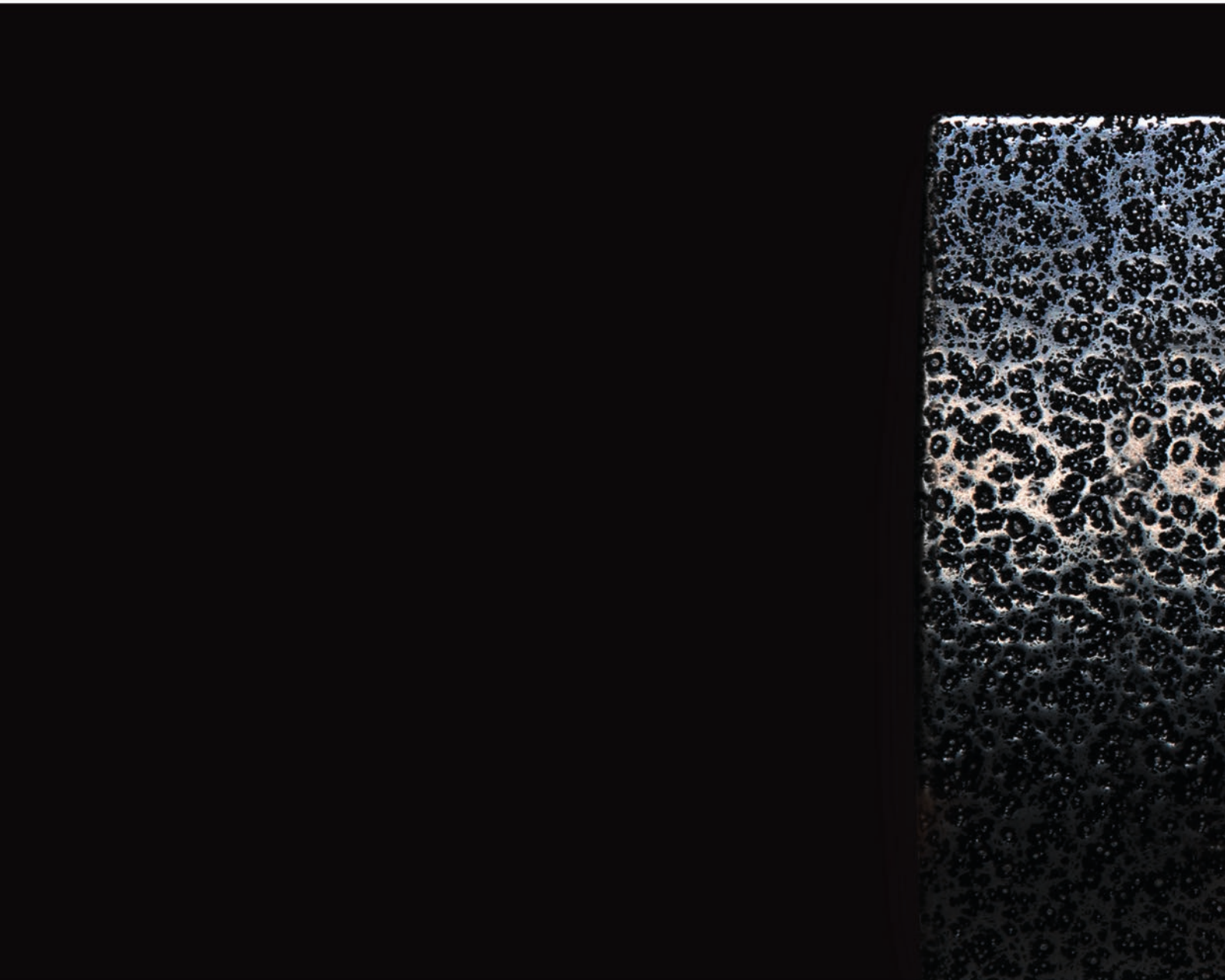

choosing
illumination
colour

В темноте Touch подарит нежный и мягкий свет. Он выделяет выключатель и обеспечивает деликатную подсветку пространства. Вы можете выбрать один из восьми разных цветов мягкого освещения и настроить его яркость в зависимости от своего настроения.

In the dark Touch becomes a tender soft ambient light. It marks the spot of a switch and gently illuminates a place. You can choose among eight different colours of tender light and adapt its brightness according to your mood.



революция в сфере освещения light as never seen before

Приглушенное освещение создает спокойную, чувственную и романтическую атмосферу. Это отличительный признак романтических мест и спокойного вечернего времяпрепровождения дома или на работе. Переключение происходит мягко и плавно. Светорегулятор не только продлевает срок службы ламп, но также обеспечивает более плавный и приятный переход от темноты к свету. С помощью регулятора Touch можно приглушить свет в любом месте независимо от типа ламп.

A dimmed light makes peaceful, sensual and romantic atmosphere. It is a trade mark of romantic places and quiet late evening hours spent at home or at work. Switching is soft and extended. It does not only prolong the lamp life expectancy, but also changes darkness into light in a slower and much more pleasant way. Touch enables you to dim the light anywhere, regardless of the type of lamps.





универсальное устройство everything in one place

Дом — это центр вашей жизни. Для различных устройств нужно множество разъемов и розеток. Создайте собственный мультимедийный центр для подключения и одновременного использования различных компонентов.

Your house is the centre of your life. The multitude of devices you use requires a number of connectors and sockets. Create your own multimedia centre, one that will allow you to connect and use a multiple number of different components in one place.



ИННОВАЦИОННЫЙ терморегулятор

innovative temperature controller

Создайте уют, регулируя температуру в жилых и рабочих помещениях в любое время года с помощью интеллектуального термостата. Он позволяет регулировать отопительные и охлаждающие устройства и оснащен экофункцией.

Make yourself comfortable by controlling the temperature in your living and working rooms during all seasons with a smart thermostat. It allows you to control heating and cooling devices and features an eco-function.

КОМФОРТ В ВАШЕЙ КОМНАТЕ ²⁷

comfort in your room



удобство в использовании
convenience of use



TOUCHLESS - Управление без касания

Современный бесконтактный выключатель позволяет включать и выключать свет без физического контакта. Это очень удобно, особенно когда ваши руки чем-то заняты или запачканы, ведь вы можете настроить нужное освещение без лишней суеты.

The touchless switch allows you to enjoy a modern lifestyle, enabling the turning on and off of your lights, without the need for physical interaction. This option is very useful when you find yourself with your hands full, or dirty, as you can achieve the desired lighting without undue fuss.



Современная подсветка

modern illumination





3D-лампа

3D lamp

В условиях динамичного ритма жизни на вас постоянно обрушивается большой поток информации. Цветная 3D-лампа предлагает элегантное решение для информационных знаков и указателей. Мы можем создать графику в соответствии с вашими пожеланиями.

The rapid pace of life means you are constantly being bombarded with a plenty of information. 3D colour lamp provide an elegant solution for information and direction signs. We can make graphics according to your wishes.



ARX — попрощайтесь с ключами

ARX – say goodbye to keys

ARX ONE обеспечит вам безопасный и удобный доступ в квартиру, дом или офис. Для открытия двери достаточно провести пальцем. Эта система функционирует в качестве самостоятельного устройства и не требует подключения к компьютеру.

The ARX ONE allows you to gain access to your apartment, house or office securely and conveniently. It takes only a swipe of the finger to unlock the door. It functions as an independent unit and requires no computer connection.

ПОВЫШЕННАЯ БЕЗОПАСНОСТЬ ³³

improved security



ИНДИВИДУАЛЬНОСТЬ

individuality



СОЗДАЙТЕ СВОЙ ДИЗАЙН

make it your own

Проявите индивидуальность. Создайте выключатель по своему вкусу. Вы можете выбрать любой цвет рамки, и мы нанесем уникальный рисунок или знаки. Выберите цвет подсветки, который гармонирует с общей атмосферой вашей комнаты.

Be different. Make a switch according to your taste. You can choose between different frame colours and we can decorate them for you with custom graphics or signs. Choose a illumination colour that suits the ambience of your room.



ПОДХОДИТ ДЛЯ ОБЩЕСТВЕННОГО ПОЛЬЗОВАНИЯ
suitable for public use



КАЧЕСТВО И ДОЛГОВЕЧНОСТЬ quality and durability

Качественные и долговечные материалы обеспечивают долгий срок службы модульных выключателей и розеток MODUL. Система подходит для монтажа и практического использования в общественных местах, деловых помещениях, туристических объектах, торговых центрах, школах и спортивных сооружениях. Она идеально смотрится как в современной архитектуре, так и в классических интерьерах.

Quality and durable materials ensure the long lifetime of the MODUL modular switches and sockets. The system is suitable for mounting and carefree use in public facilities, business premises, tourist accommodation, shopping centres, schools and sports facilities. It fits perfectly in both modern architecture and classical interiors.





мощные USB-зарядные устройства powerful USB chargers

Мощные зарядные устройства Modul USB позволяют быстро и просто заряжать смартфоны, планшеты и другие электронные устройства через стандартное USB-соединение. Они доступны в размерах 1M и 2M и идеально подходят для использования в частных и общественных помещениях.

The powerful Modul USB chargers enable the fast and simple charging of your smartphones, tablets and other electronic devices via a standard USB connection. They are available in 1M and 2M sizes and are perfect for use in private and public rooms.

быстрая зарядка ³⁹

fast charging



современная рабочая среда a modern working environment





ЭСТЕТИЧЕСКИЕ АЛЮМИНИЕВЫЕ ИНСТАЛЛЯЦИОННЫЕ СИСТЕМЫ aesthetic aluminium trunkings

Организируйте свое офисное, школьное и рабочее место. Забудьте о видимых кабелях и непрактичных удлинителях. Элегантные и современные алюминиевые инсталляционные системы обеспечивают много места для электрических установок. Выключатели, розетки и коммуникационные утилиты легкодоступны и расположены в нужном месте для использования. Их можно легко адаптировать или модернизировать. Организуйте удобную и функциональную среду для себя.

Organise your office, school and work areas. Forget visible cables and unpractical extensions. The elegant and modern aluminium trunkings offer plenty of space for electrical installations. Switches, sockets and communication elements are easily accessible and available in the right place to be used. They can be easily adapted or upgraded. Arrange a pleasant and functional environment for yourself.

МОДУЛЬНОЕ ИСПОЛНЕНИЕ

modularity

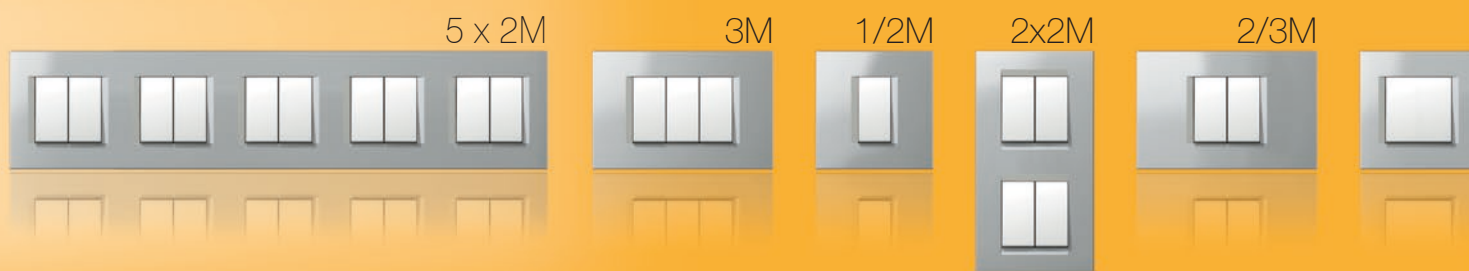

Мы разработали комплексную систему с целым рядом элементов, позволяющих создавать любую конфигурацию по вашему желанию. Базовые элементы системы имеют модульное решение, что позволяет сочетать их как горизонтально, так и вертикально.

We have designed a comprehensive system that features a variety of elements, allowing you to create any configuration you wish. The basic elements of the system are modular and can be combined horizontally or vertically.



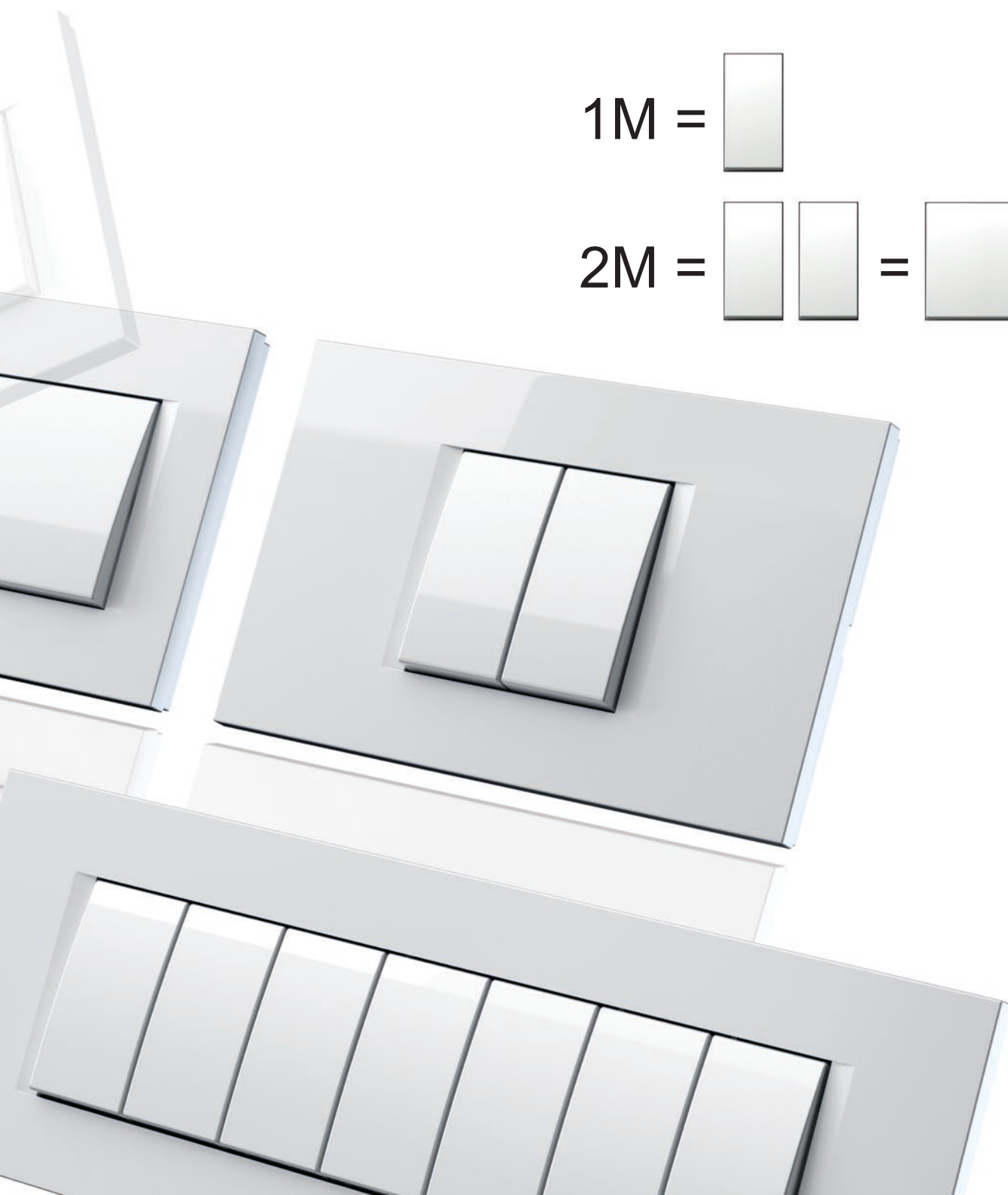
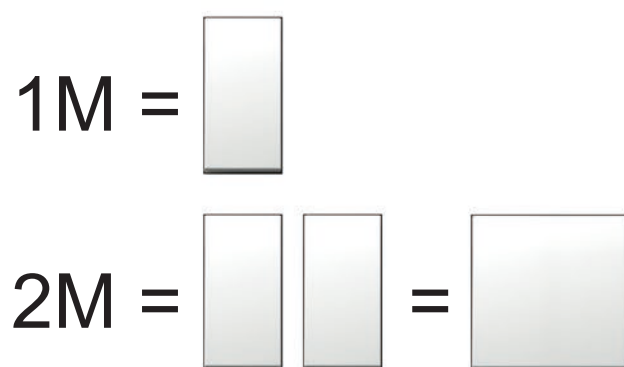
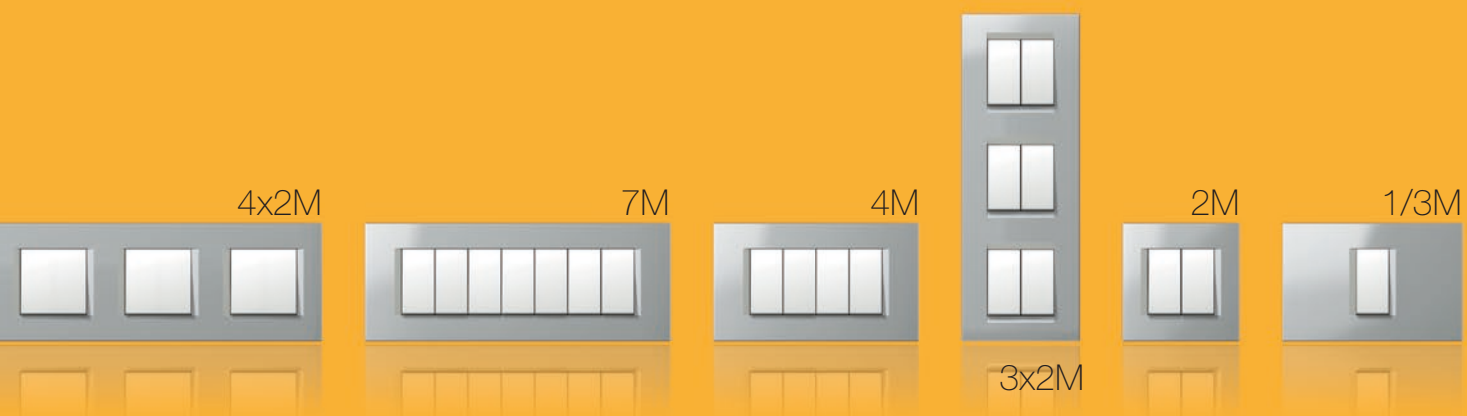

универсальность universality

Система включает обширный набор элементов и проста в установке. Множество различных вариантов расположения комплектов выключателей независимо от типа коробки: круглой или прямоугольной, изготовленной индивидуально или серийной.

The system features a comprehensive selection of elements and is easy to install. Switch sets can be positioned in many different ways, regardless of whether the box is round or rectangular, individual or serial.



modulmanager.tem.si

Воспользуйтесь нашим инструментом ModulManager, чтобы создать любую желаемую комбинацию.

Try out the "ModulManager" tool, which will help you put together any combination you want.

решения для 4 выключателей solutions for 4 switches



MODUL MANAGER

быстро и удобно / easy and fast





программа выбора выключателей и розеток configurator of switches and sockets

Инструмент ModulManager позволяет быстро выбрать полный комплект выключателей для строительной площадки или для создания уюта непосредственно в вашем доме. Мы разработали уникальный способ оформления заказа — практичный и при этом быстрый. Вы можете выбирать цвет выключателей и форму рамок, создавая оптимальные комбинации для себя или своего заказчика. Убедитесь сами! Все, что вам понадобится, — это смартфон, планшет или компьютер. Посетите сайт www.modulmanager.tem.si.

The Modul Manager allows you to perform a complete and quick inventory of switches from the building site itself or from the comfort of your own home. We have prepared a unique ordering method, which is both practical and quick. You can select the colours of the switches, as well as the shape of the frames, meaning you can tailor them to your space or the client's demands. Why not try us out? All you need is a smartphone, a tablet, or a computer and <http://modulmanager.tem.si>.

функциональность

functionality

Серия MODUL была создана для тех, кто ценит заботливо созданные вещи. Система не занимает много места, поскольку под одной рамкой можно разместить любое сочетание функциональных элементов. Система подходит как для новых, так и для реконструированных зданий.

The Modul was developed for those who can appreciate a thoughtfully designed product. The system takes up less space, as any combination of function elements can be fitted inside the same cover plate. It is suitable for new, as well as renovated buildings.



Система Modul Soft выпускается также с антибактериальным решением AW.
The Modul Soft is also available in an antibacterial solution AW.

декоративные рамки
decorative cover plates

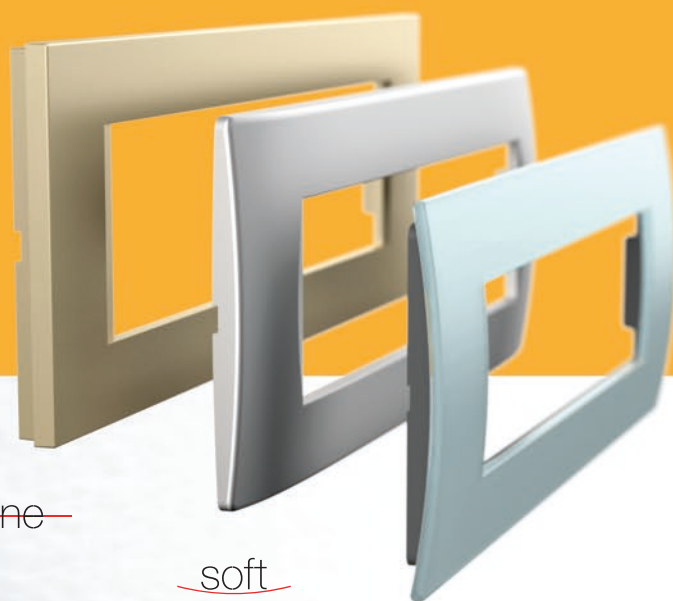

—line—

—soft—

PURE



функциональные элементы
function elements



простота simplicity

Функциональные элементы легко устанавливаются внутри монтажной рамки. Специальное решение «вставка и извлечение одним щелчком» сокращает время монтажа. В передней части расположены легкодоступные контакты.

The function elements are easily fitted inside the mounting frame. The “klik-in, klik-out” solution we have developed for you will reduce installation time. The connection contacts are easily accessible from the front.

line
soft
PURE

klik-in, klik-out

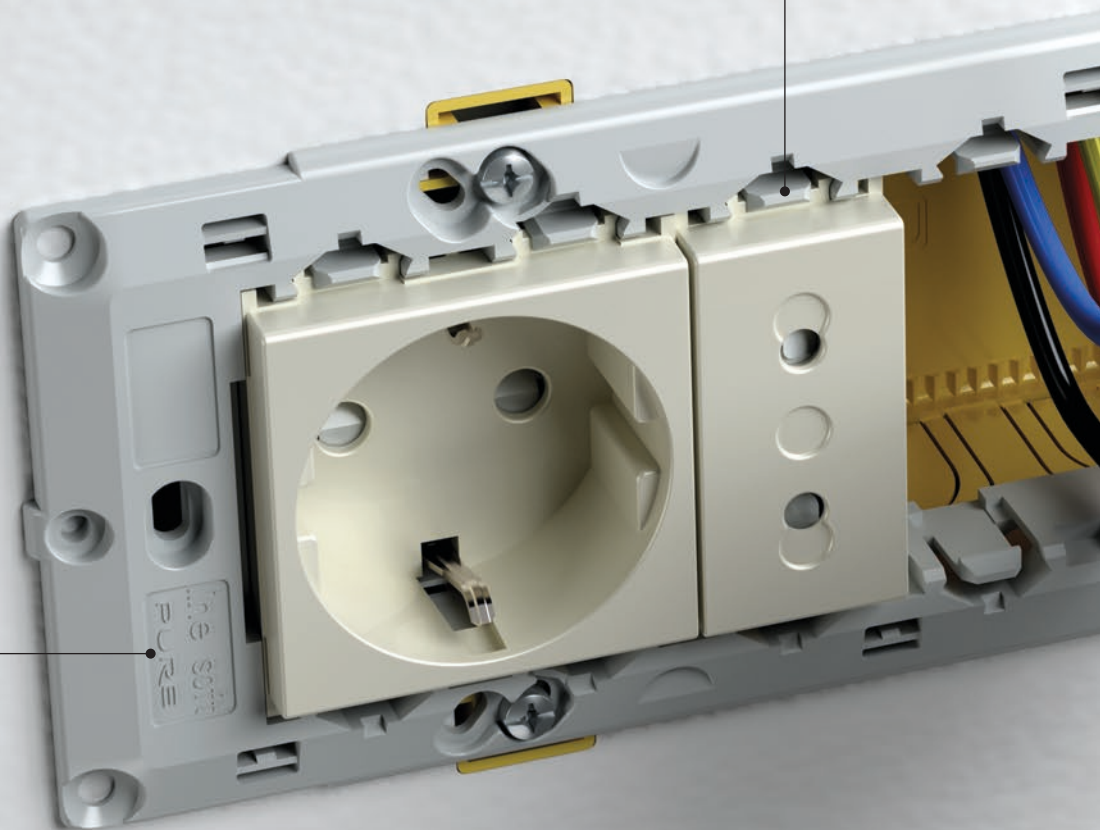

Технология «извлечение одним щелчком» — просто, быстро, без использования болтов.

“klik-out” - simple and quick, no screws necessary.

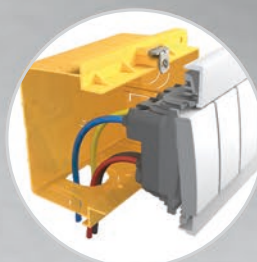

Прямоугольные коробки имеют больше места для кабелей.

Rectangular boxes have more space for connection wires.

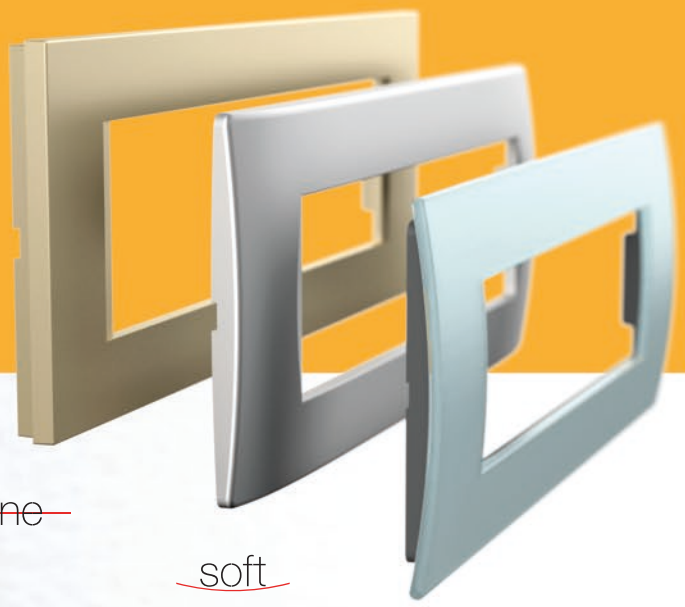
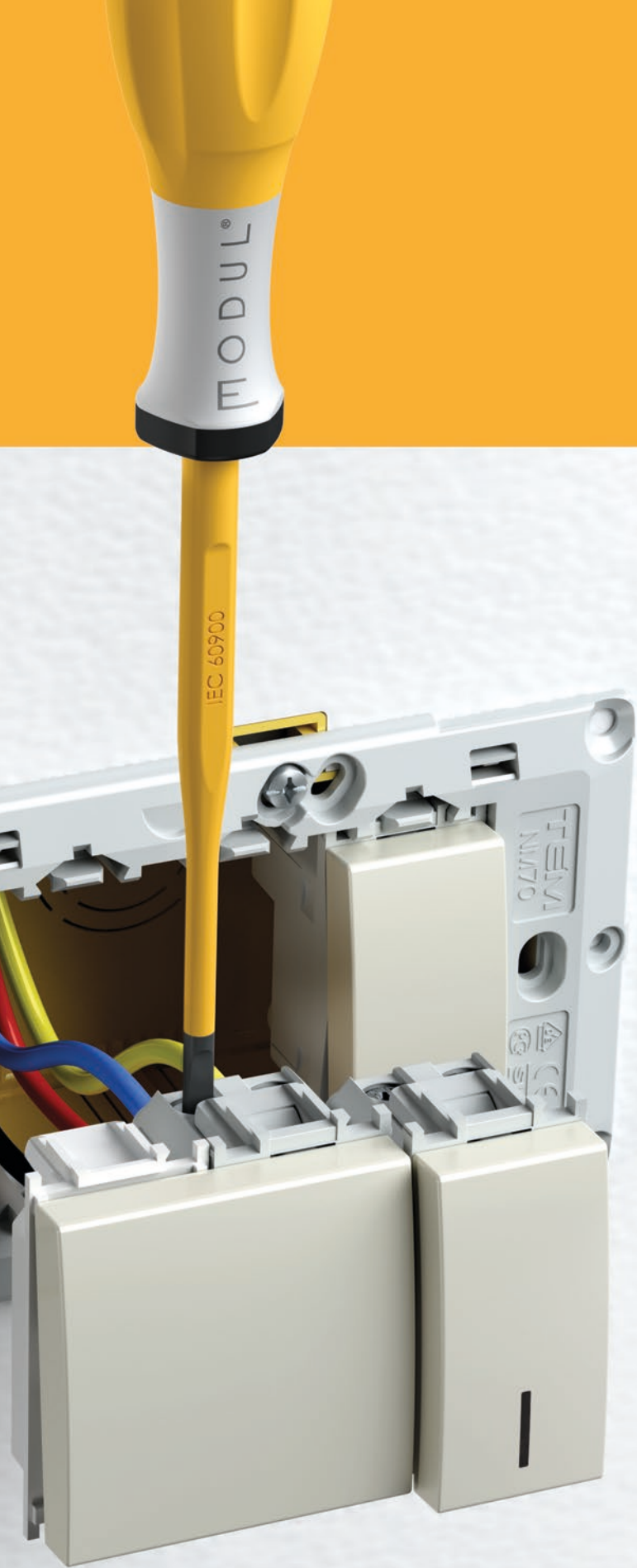

line

soft

PURE

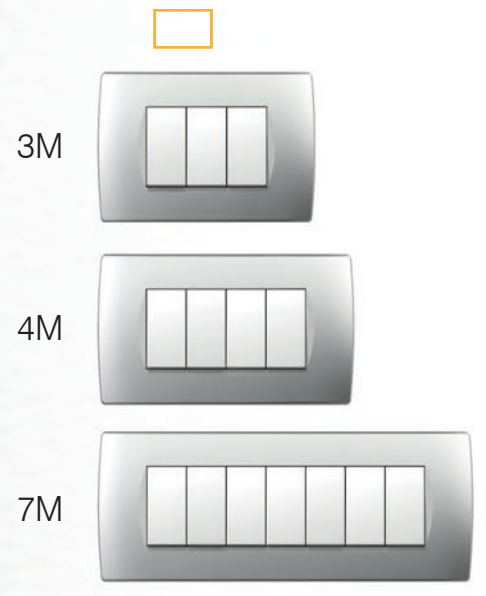

3M

4M

7M

сочетаемость

combinability

Modul предоставляет большие возможности даже при использовании круглых коробок. Вы можете сочетать их горизонтально или вертикально, по отдельности или группами. Металлическая монтажная рамка обеспечивает исключительную прочность даже в тяжелых условиях эксплуатации и подходит для любой декоративной рамки.

The Modul enables a many possibilities even with round boxes. You can combine them horizontally or vertically, individually or in groups. The metal mounting frame ensures excellent stability even with rough use and is suitable for any decorative cover plates.

line
soft
PURE

klik-in, klik-out

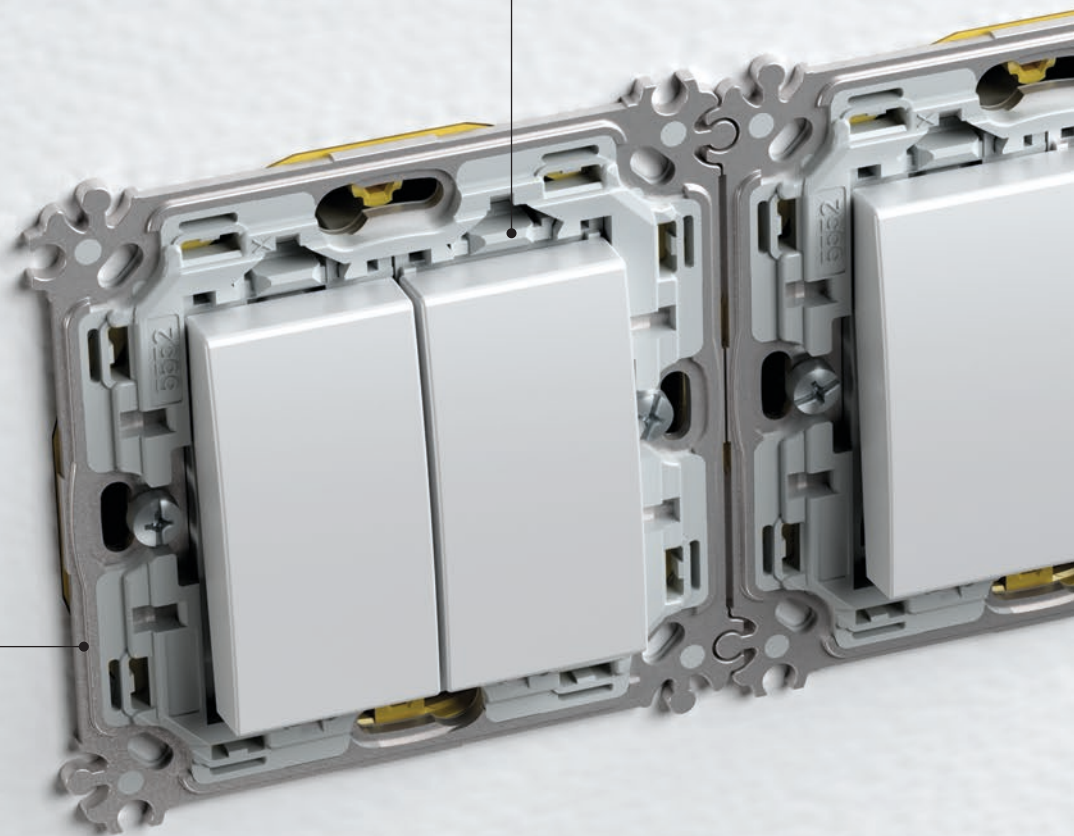

Одна и та же рамка может быть размещена горизонтально или вертикально.

The same cover plate can be positioned horizontally or vertically.

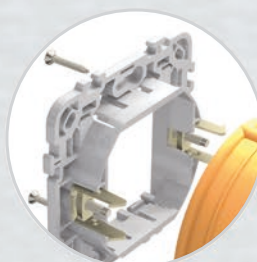

Монтажные рамки можно закреплять болтами или лапками.
Mounting frames can be fixed with screws or claws.

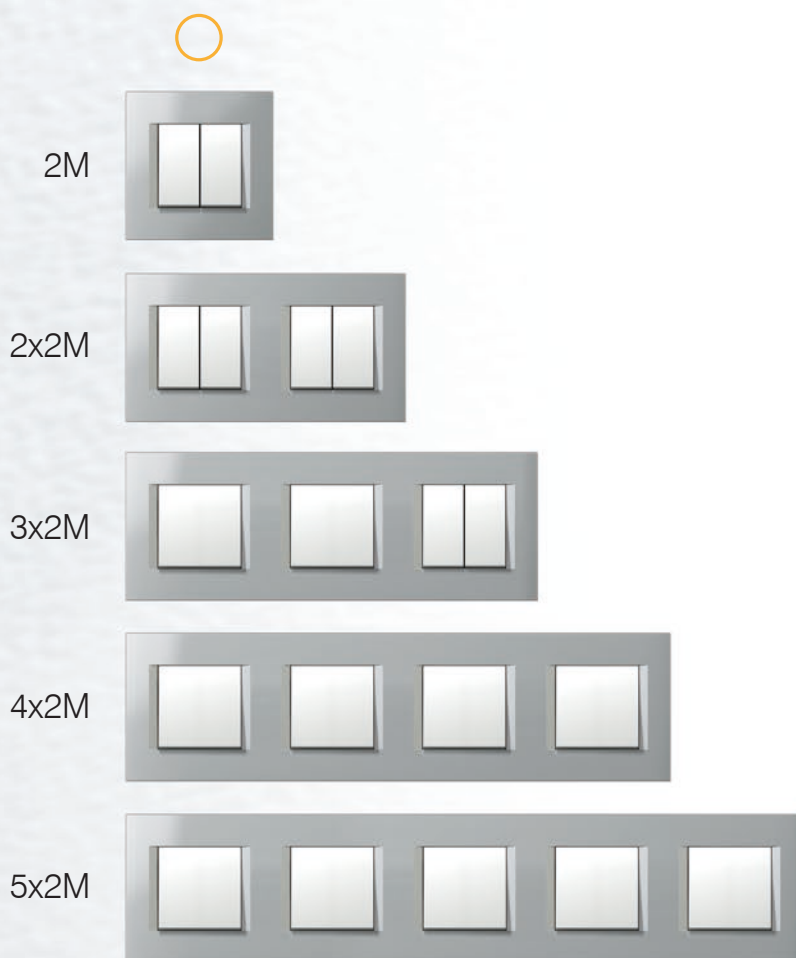
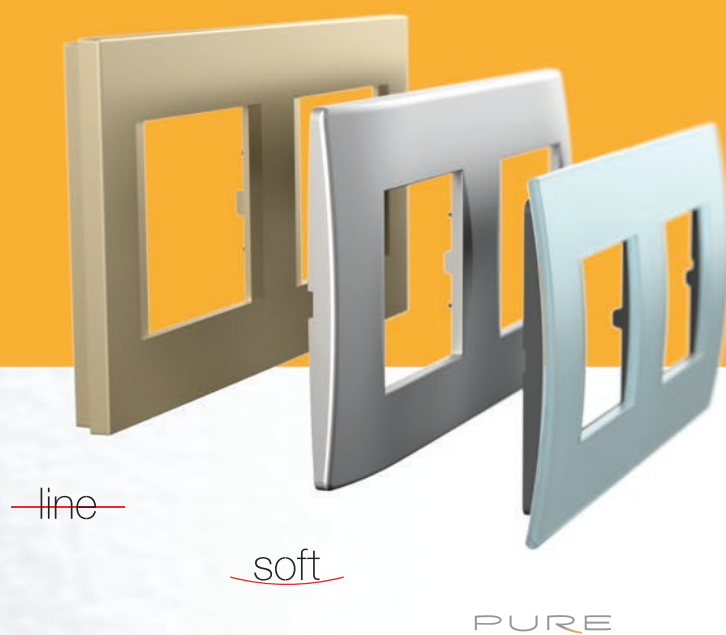

Рамки 2М легко
объединяются в группы.
2M mounting frames are easily
joined into groups.

универсальность

universality

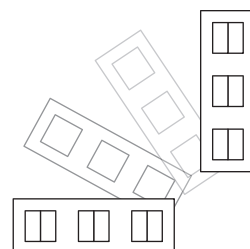
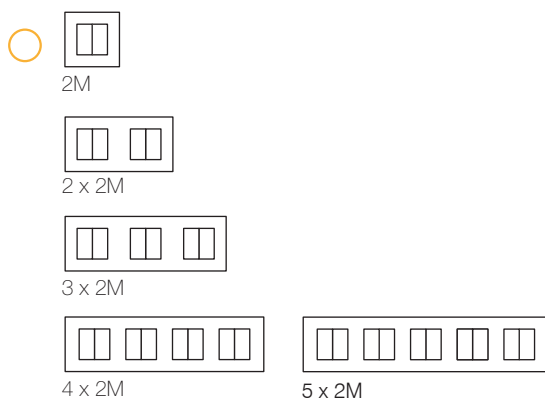
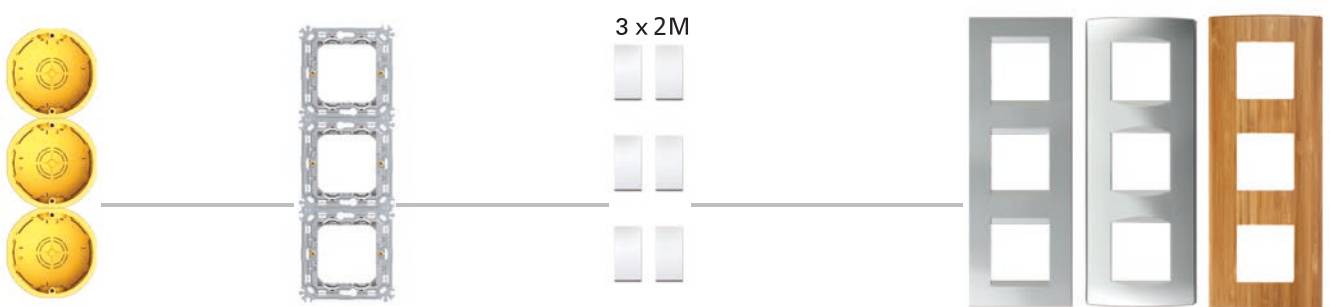
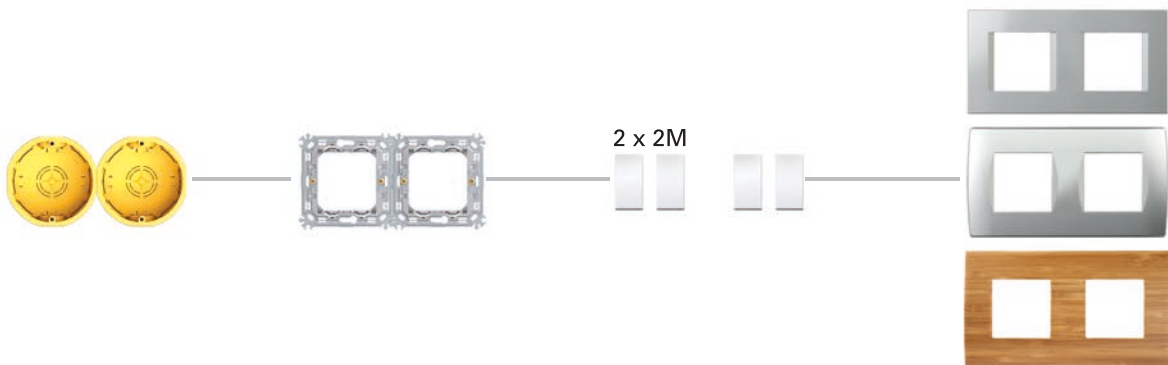
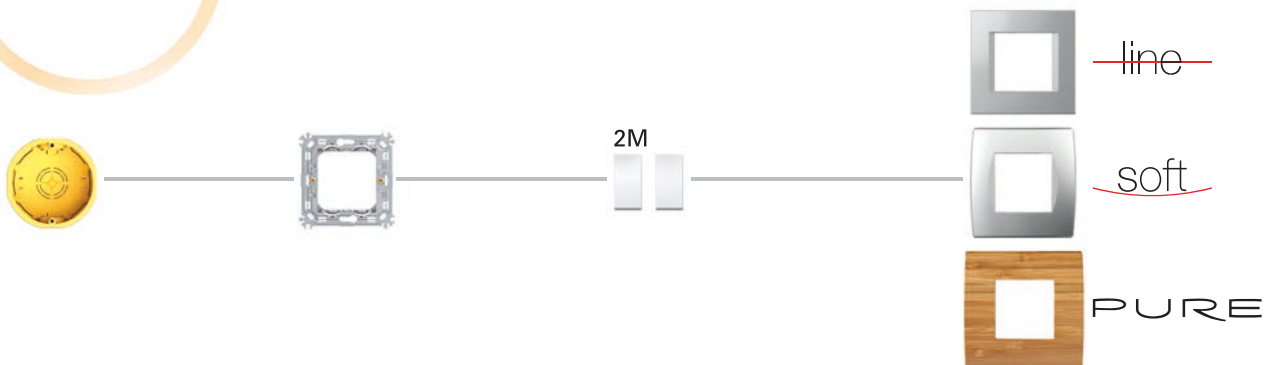

Система универсальна и может быть установлена как в круглых, так и прямоугольных коробках.

The system is universal and can be fitted in both round and rectangular boxes.

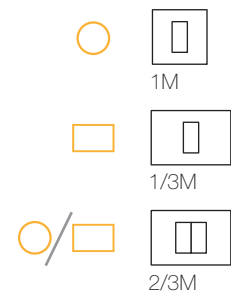
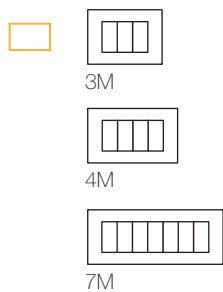
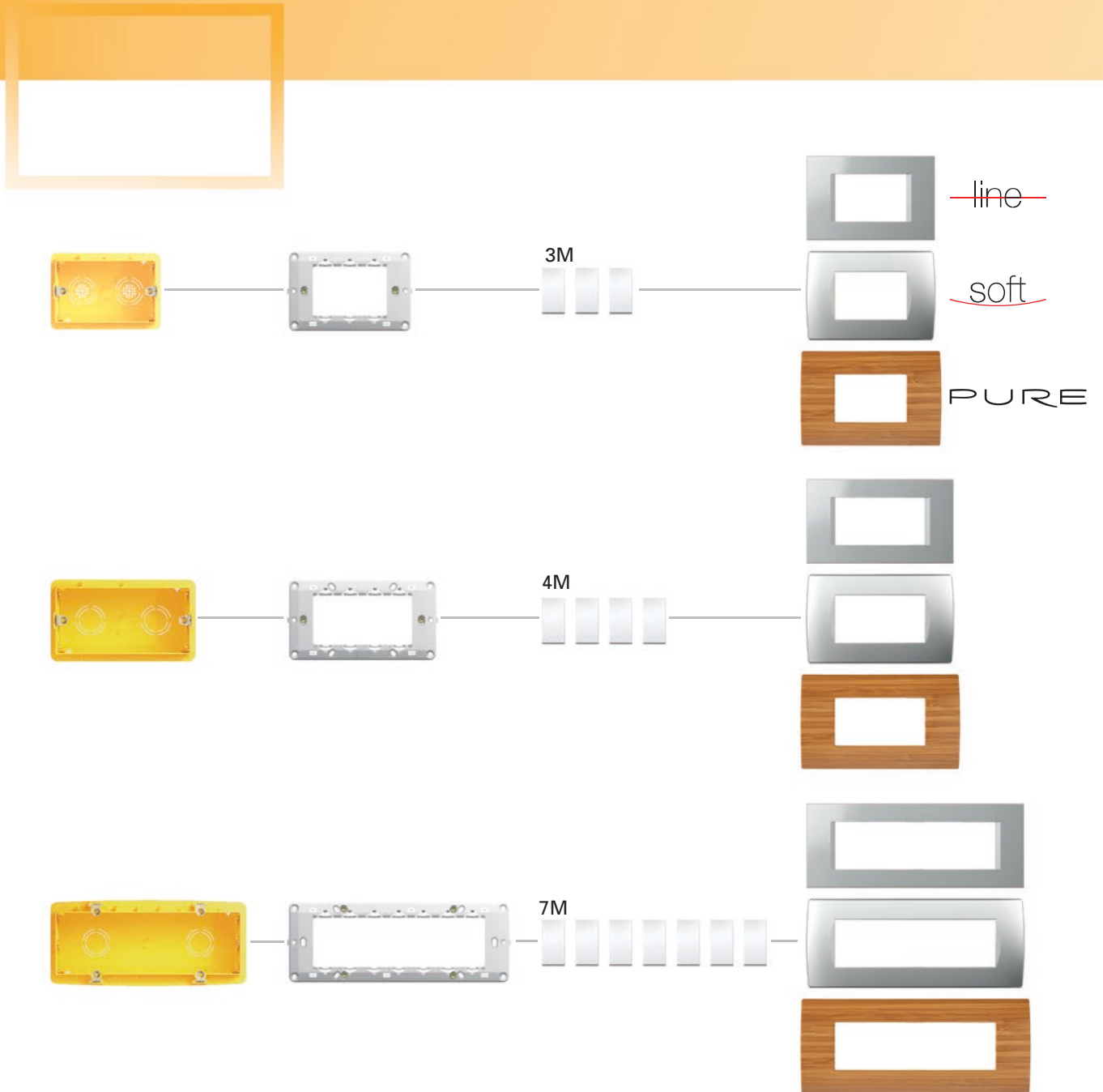

функциональные элементы

function elements

• выключатели
switches



• вход
entrance

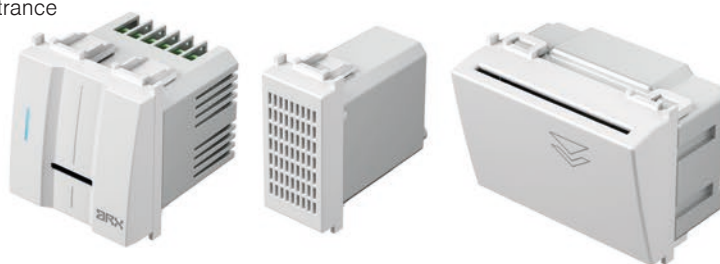

MODUL

• экономия электроэнергии
energy saving



Надежное соединение даже при использовании проводов разных сечений.

Reliable connection even when different size of wires are used.



Долговечность выключателей и соответствие международным стандартам.

Long-life of switches and adequacy to the international standards.

Мы разработали широкий выбор функциональных элементов для семейства Modul. Вы можете использовать их как для простой, так и для комплексной установки.

We have designed a wide selection of function element for the Modul family. You can use them to design both simple and complex installations.



- розетки
sockets
- развлечения
entertainment
- подсветка
illumination



Все розетки оборудованы защитными шторками, закрывающими контакты, которые находятся под напряжением.
All the sockets are equipped with a safety shutters assuring the protection to live contacts.



Выключатели очень надежны благодаря серебряным заклепочным контактам.
The switch is highly reliable via its silver rivets contacts.

уникальный диапазон возможностей использования

unique range of usability

Modul Soft AW
антибактериальное решение /
antibacterial solution



MODUL

CUBO IP20

наружные коробки
surface mounted boxes



CUBO IP55

наружные коробки
surface mounted boxes



IP44

монтаж заподлицо
flush mounted



Вы занимаетесь отделкой дома, офиса или мастерской? Modul подходит как для жилых, так и для рабочих помещений, а также для частных и административных зданий. Уникальность серии заключается в том, что эти выключатели и розетки могут быть установлены в любом месте, где они необходимы.

Are you furnishing your home, office or workshop? The Modul is suitable for living as well as working spaces and both private and public buildings. It is unique in that the switches and sockets can be fitted wherever they are needed.

D

кирпичные стены
brick

H

полые стены
hollow wall

B

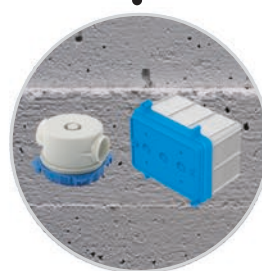
бетонные стены
concrete

• функциональные элементы /
function elements

выключатели / switches
розетки / sockets
коммуникации / communications
датчики / sensors
регуляторы / regulators
подсветка / illuminations

MA

желоба для проводки
trunking systems

MO

распределительные щитки
distribution boards

MT

напольные коробки
floor boxes

решения для монтажа на поверхности flush mounted solutions

кирпичные стены / brick

Modul подходит для любых типов стен и может использоваться в стандартных и бетонных конструкциях, а также в конструкциях с полыми стенами. Решения просты в установке и позволяют сочетать прямоугольные или круглые коробки на необходимом расстоянии. Используемые материалы соответствуют высоким стандартам.

The Modul is suitable for all wall types and can be used in conventional, hollow wall or concrete constructions. It is easy to install and enables you to combine rectangular or round boxes at the proper distances. The materials used are compliant with high standards.





другие решения

other solutions

IP44
монтаж заподлицо
flush mounted



CUBO IP20
наружные коробки
surface mounted boxes



CUBO IP55
наружные коробки
surface mounted boxes

Вам необходим выключатель или розетка для монтажа заподлицо, на поверхности или на полу? Modul предлагает различные монтажные решения с различными классами защиты IP – для желобов для проводки, распределительных щитков или напольных коробок. Выбор за вами.

Do you need switch or socket in flush, surface or floor solution? The Modul provides different mounting solutions with different IP protections, for trunking systems, distribution boards or floor boxes. The choice is yours.



MA

желоба для проводки
trunking systems

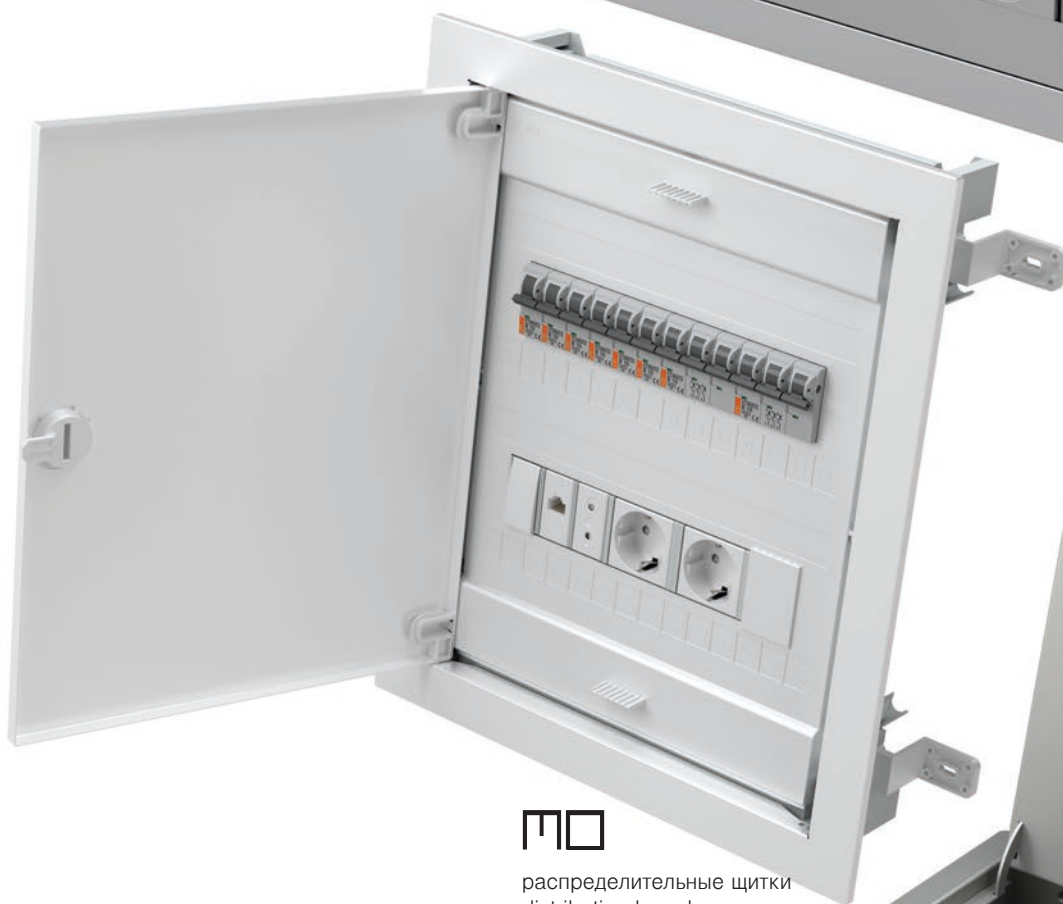

MO

распределительные щитки
distribution boards



MT

напольные коробки
floor boxes

ТЕХНИЧЕСКИЙ каталог

technical catalogue





MODUL

— функциональные элементы
function elements



66

дизайн
design

PURE
line
soft



116

коробки
boxes



136

разводка
distribution



160

ekonomik —



182

fontana —



210

TEM



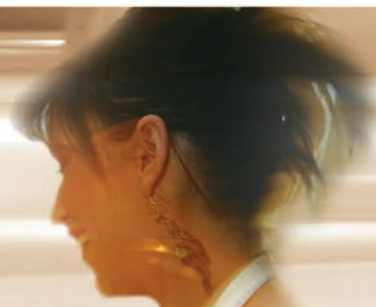

ФУНКЦИОНАЛЬНЫЕ ЭЛЕМЕНТЫ FUNCTION ELEMENTS

ВЫКЛЮЧАТЕЛИ SM
SWITCHES SM



68

КЛАВИШИ TM
BUTTONS TM



73

ПОДСВЕТКА IA
ILLUMINATION IA



72

РОЗЕТКИ VM
SOCKETS VM



74

КОММУНИКАЦИИ KM
COMMUNICATIONS KM



78

ПРИНАДЛЕЖНОСТИ ДЛЯ КОММУНИКАЦИИ KA
COMMUNICATION ACCESSORIES KA



84

ЭЛЕКТРОНИКА EM
ELECTRONICS EM



86

НАБОРЫ CM
SETS CM



105

АНТИБАКТЕРИАЛЬНАЯ ПРОГРАММА AW
ANTIBACTERIAL PROGRAM AW



108

ДИЗАЙН DESIGN

ДЕКОРАТИВНЫЕ НАКЛАДКИ PURE OP
COVER PLATES PURE OP



112

ДЕКОРАТИВНЫЕ НАКЛАДКИ LINE OL
COVER PLATES LINE OL



116

ДЕКОРАТИВНЫЕ НАКЛАДКИ SOFT OS
COVER PLATES SOFT OS



120

СУППОРТЫ NM
MOUNTING FRAMES NM



128



тип type	описание description	технические данные technical data	размер size	цвет colour	дополнительные данные 1 optional data 1	дополнительные данные 2 optional data 2
SM10	ВЫКЛЮЧАТЕЛЬ ОДНОПОЛЮСНЫЙ SWITCH 1WAY	16AX 250V~	1M	□ PW снежно-белый polar white	NT нейтральный neutral	🔔 O1
SM11	ВЫКЛЮЧАТЕЛЬ КНОПОЧНЫЙ ОДНОПОЛЮСНЫЙ PUSH BUTTON 1WAY	16A 250V~	1M	■ SB черный матовый soft touch black	IN индикатор indicator	🔦 O2
SM12	ВЫКЛЮЧАТЕЛЬ ОДНОПОЛЮСНЫЙ SWITCH 1WAY	20A 250V~	1M	◻ ES серебряный металл elox silver		🔦 O3
...	◻ IW слоновая кость ivory white		

ВЫКЛЮЧАТЕЛЬ ОДНОПОЛЮСНЫЙ 16AX 250 В~ 1M



SM10

- выключатель без клавиши
- 16AX 250В~, тип SM10
- соответствует стандарту EN 60669-1
- винтовые контакты 1,5—2,5 мм²

SWITCH 1WAY 16AX 250V~ 1M

- switch without button
- 16AX 250V~, type SM10
- in accordance with EN 60669-1
- screw contacts 1.5-2.5mm²

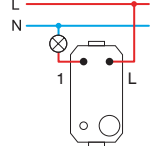

ВЫКЛЮЧАТЕЛЬ КНОПОЧНЫЙ ОДНОПОЛЮСНЫЙ 16 А 250 В ~ 1M



SM11

- кнопочный выключатель без клавиши
- 16 А 250 В ~, тип SM11
- соответствует стандарту EN 60669-1
- винтовые контакты 1,5—2,5 мм²

PUSH BUTTON 1WAY 16A 250V~ 1M

- push button without button
- 16A 250V~, type SM11
- in accordance with EN 60669-1
- screw contacts 1.5-2.5mm²

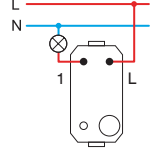

ВЫКЛЮЧАТЕЛЬ ОДНОПОЛЮСНЫЙ 20 А 250 В ~ 1M



SM12

- выключатель без клавиши
- 20 А 250 В ~, тип SM12
- соответствует стандарту EN 60669-1
- винтовые контакты 1,5—2,5 мм²

SWITCH 1WAY 20A 250V~ 1M

- switch without button
- 20A 250V~, type SM12
- in accordance with EN 60669-1
- screw contacts 1.5-2.5mm²

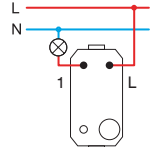

ВЫКЛЮЧАТЕЛЬ ДВУХПОЛЮСНЫЙ 16AX 250 В~ 1M



SM20

- выключатель без клавиши
- 16AX 250 В~, тип SM20
- соответствует стандарту EN 60669-1
- винтовые контакты 1,5—2,5 мм²
- только вместе с клавишей TM15

SWITCH 2POLE 16AX 250V~ 1M

- switch without button
- 16AX 250V~, type SM20
- in accordance with EN 60669-1
- screw contacts 1.5-2.5mm²
- only in combination with button TM15

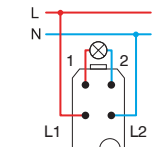



SM40

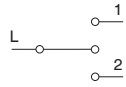

ВЫКЛЮЧАТЕЛЬ ДЛЯ ЖАЛЮЗИ 1-0-2 16AX 250V~ 1M

- выключатель без клавиши
- 16AX 250V~, тип SM40
- соответствует стандарту EN 60669-1
- винтовые контакты 1,5—2,5 мм²

SWITCH SHUTTERS 1-0-2 16AX 250V~ 1M

- switch without button
- 16AX 250V~, type SM40
- in accordance with EN 60669-1
- screw contacts 1.5-2.5mm²

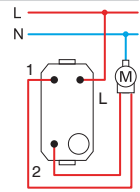

SM41

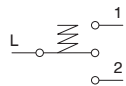

ВЫКЛЮЧАТЕЛЬ КНОПОЧНЫЙ ДЛЯ ЖАЛЮЗИ 1-0-2 16 A 250 В ~ 1M

- кнопочный выключатель без клавиши
- 16 A 250 В ~, тип SM41
- соответствует стандарту EN 60669-1
- винтовые контакты 1,5—2,5 мм²

PUSH BUTTON SHUTTERS 1-0-2 16A 250V~ 1M

- push button without button
- 16A 250V~, type SM41
- in accordance with EN 60669-1
- screw contacts 1.5-2.5mm²

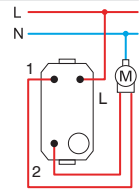

SM60

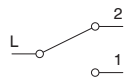

ВЫКЛЮЧАТЕЛЬ ДВУХПОЛЮСНЫЙ 16AX 250 В~ 1M

- выключатель без клавиши
- 16AX 250V~, тип SM60
- соответствует стандарту EN 60669-1
- винтовые контакты 1,5—2,5 мм²

SWITCH 2WAY 16AX 250V~ 1M

- switch without button
- 16AX 250V~, type SM60
- in accordance with EN 60669-1
- screw contacts 1.5-2.5mm²

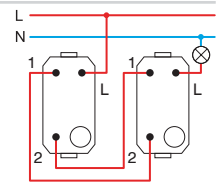

SM61

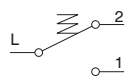

ВЫКЛЮЧАТЕЛЬ КНОПОЧНЫЙ ДВУХПОЛЮСНЫЙ 16 A 250 В ~ 1M

- кнопочный выключатель без клавиши
- 16 A 250 В ~, тип SM61
- соответствует стандарту EN 60669-1
- винтовые контакты 1,5—2,5 мм²

PUSH BUTTON 2WAY 16A 250V~ 1M

- push button without button
- 16A 250V~, type SM61
- in accordance with EN 60669-1
- screw contacts 1.5-2.5mm²

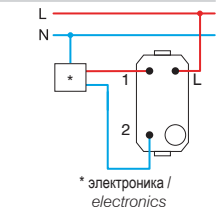

* электроника / electronics



SM70

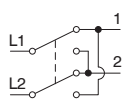

ВЫКЛЮЧАТЕЛЬ ПЕРЕКРЕСТНЫЙ 16AX 250 В~ 1M

- выключатель без клавиши
- 16AX 250V~, тип SM70
- соответствует стандарту EN 60669-1
- винтовые контакты 1,5—2,5 мм²

SWITCH INTERMEDIATE 16AX 250V~ 1M

- switch without button
- 16AX 250V~, type SM70
- in accordance with EN 60669-1
- screw contacts 1.5-2.5mm²

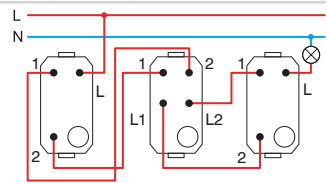

1M = 22,5 x 45
2M = 45 x 45

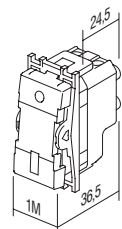
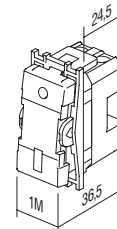



□ PW снежно-белый
polar white



■ SB черный матовый
soft touch black



□ ES серебряный металл
elox silver



□ IW слоновая кость
ivory white

ВЫКЛЮЧАТЕЛЬ ОДНОПОЛЮСНЫЙ 16AX 250 В~ 1M

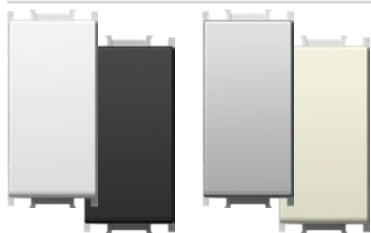

- SM10PW
- SM10SB
- SM10ES
- SM10IW

-16AX 250В~, тип SM10
- соответствует стандарту EN 60669-1
- винтовые контакты 1,5—2,5 мм²
- сменная клавиша

SWITCH 1WAY 16AX 250V~ 1M
- 16AX 250V~, type SM10
- in accordance with EN 60669-1
- screw contacts 1.5-2.5 mm²
- replaceable button



ВЫКЛЮЧАТЕЛЬ ОДНОПОЛЮСНЫЙ 16AX 250 В~ 1M _ IN



- SM10PWIN
- SM10SBIN
- SM10ESIN
- SM10IWIN

- индикатор IN
-16AX 250В~, тип SM10
- соответствует стандарту EN 60669-1
- винтовые контакты 1,5—2,5 мм²
- лампа отдельно
- сменная клавиша

SWITCH 1WAY 16AX 250V~ 1M _ IN
- IN indicator
- 16AX 250V~, type SM10
- in accordance with EN 60669-1
- screw contacts 1.5-2.5 mm²
- lamp is not included
- replaceable button



ВЫКЛЮЧАТЕЛЬ КНОПочный ОДНОПОЛЮСный 16 А 250 В ~ 1M



- SM11PW
- SM11SB
- SM11ES
- SM11IW

-16 А 250 В~, тип SM11
- соответствует стандарту EN 60669-1
- винтовые контакты 1,5—2,5 мм²
- сменная клавиша

PUSH BUTTON 1WAY 16A 250V~ 1M
- 16A 250V~, type SM11
- in accordance with EN 60669-1
- screw contacts 1.5-2.5 mm²
- replaceable button



ВЫКЛЮЧАТЕЛЬ КНОПочный ОДНОПОЛЮСный 16 А 250 В ~ 1M _ IN 01



- SM11PWIN01
- SM11SBIN01
- SM11ESIN01
- SM11IWIN01

- звонок-индикатор IN 01
-16 А 250 В~, тип SM11
- соответствует стандарту EN 60669-1
- винтовые контакты 1,5—2,5 мм²
- лампа отдельно
- сменная клавиша

PUSH BUTTON 1WAY 16A 250V~ 1M _ IN 01
- IN 01 indicator bell
- 16A 250V~, type SM11
- in accordance with EN 60669-1
- screw contacts 1.5-2.5 mm²
- lamp is not included
- replaceable button





- SM11PWIN02 - световой индикатор IN 02
- SM11SBIN02 - 16A 250 В ~, тип SM11
- SM11ESIN02 - соответствует стандарту EN 60669-1
- SM11WIN02 - винтовые контакты 1,5—2,5 мм²

ВЫКЛЮЧАТЕЛЬ КНОПОЧНЫЙ ОДНОПОЛЮСНЫЙ 16 А 250 В ~ 1М __ IN 02

PUSH BUTTON 1WAY 16A 250V~ 1M __ IN 02

- лампа отдельно
- сменная клавиша
- IN 02 indicator light
- 16A 250V~, type SM11
- in accordance with EN 60669-1
- screw contacts 1.5-2.5 mm²
- lamp is not included
- replaceable button



- SM20PWNT03 - нулевой провод 0-1 NT 03
- SM20SBNT03 - 16AX 250 В~, тип SM20
- SM20ESNT03 - соответствует стандарту EN 60669-1
- SM20IWNT03 - винтовые контакты 1,5—2,5 мм²

ВЫКЛЮЧАТЕЛЬ ДВУХПОЛЮСНЫЙ 16AX 250 В~ 1М __ NT 03

SWITCH 2POLE 16AX 250V~ 1M __ NT 03

- сменная клавиша
- NT 03 neutral 0-1
- 16AX 250V~, type SM20
- in accordance with EN 60669-1
- screw contacts 1.5-2.5 mm²
- replaceable button



- SM20PWIN - индикатор IN
- SM20SBIN - 16AX 250 В~, тип SM20
- SM20ESIN - соответствует стандарту EN 60669-1
- SM20IWIN - винтовые контакты 1,5—2,5 мм²

ВЫКЛЮЧАТЕЛЬ ДВУХПОЛЮСНЫЙ 16AX 250 В~ 1М __ IN

SWITCH 2POLE 16AX 250V~ 1M __ IN

- лампа отдельно
- сменная клавиша
- IN indicator
- 16AX 250V~, type SM20
- in accordance with EN 60669-1
- screw contacts 1.5-2.5 mm²
- lamp is not included
- replaceable button



- SM40PWNT10 - нейтральный провод 1-0-2 NT 10
- SM40SBNT10 - 16AX 250В~, тип SM40
- SM40ESNT10 - соответствует стандарту EN 60669-1
- SM40IWNT10 - винтовые контакты 1,5—2,5 мм²

ВЫКЛЮЧАТЕЛЬ ДЛЯ ЖАЛЮЗИ 1-0-2 16AX 250 В~ 1М __ NT 10

SWITCH SHUTTERS 1-0-2 16AX 250V~ 1M __ NT 10

- сменная клавиша
- NT 10 neutral 1-0-2
- 16AX 250V~, type SM40
- in accordance with EN 60669-1
- screw contacts 1.5-2.5mm²
- replaceable button



- SM41PWNT10 - нейтральный провод 1-0-2 NT 10
- SM41SBNT10 - 16 А 250 В ~, тип SM41
- SM41ESNT10 - соответствует стандарту EN 60669-1
- SM41IWNT10 - винтовые контакты 1,5—2,5 мм²

ВЫКЛЮЧАТЕЛЬ КНОПОЧНЫЙ ДЛЯ ЖАЛЮЗИ 1-0-2 16 А 250 В ~ 1М __ NT 10

PUSH BUTTON SHUTTERS 1-0-2 16A 250V~ 1M __ NT 10

- сменная клавиша
- NT 10 neutral 1-0-2
- 16A 250V~, type SM41
- in accordance with EN 60669-1
- screw contacts 1.5-2.5mm²
- replaceable button



- SM60PW - 16AX 250В~, тип SM60
- SM60SB - соответствует стандарту EN 60669-1
- SM60ES - винтовые контакты 1,5—2,5 мм²
- SM60IW - сменная клавиша

ВЫКЛЮЧАТЕЛЬ ДВУХПОЛЮСНЫЙ 16AX 250 В~ 1М

SWITCH 2WAY 16AX 250V~ 1M

- сменная клавиша
- 16AX 250V~, type SM60
- in accordance with EN 60669-1
- screw contacts 1.5-2.5 mm²
- replaceable button



ВЫКЛЮЧАТЕЛЬ КНОПОЧНЫЙ ДВУХПОЛЮСНЫЙ 16 А 250 В ~ 1М

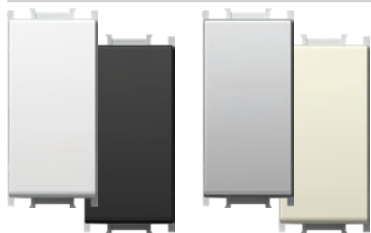

- SM61PW
- SM61SB
- ▒ SM61ES
- SM61IW

- 16 А 250 В ~, тип SM61
 - соответствует стандарту EN 60669-1
 - винтовые контакты 1,5—2,5 мм²
 - сменная клавиша

PUSH BUTTON 2WAY 16A 250V~ 1M

- 16A 250V~, type SM61
 - in accordance with EN 60669-1
 - screw contacts 1.5-2.5 mm²
 - replaceable button



ВЫКЛЮЧАТЕЛЬ КНОПОЧНЫЙ ДВУХПОЛЮСНЫЙ СО ШНУРОМ 16 А 250 В ~ 1М __ CD



- SM62PWCD
- SM62SB CD
- ▒ SM62ESCD
- SM62IWCD

- CD индикатор +шнур
 - длина шнура 1,5 м
 - 16 А 250 В ~, тип SM62
 - соответствует стандарту EN 60669-1
 - винтовые контакты 1,5—2,5 мм²

PUSH BUTTON 2WAY WITH CORD 16A 250V~ 1M __ CD

- CD indicator + cord
 - cord length 1.5m
 - 16A 250V~, type SM62
 - in accordance with EN 60669-1
 - screw contacts 1.5-2.5 mm²



ВЫКЛЮЧАТЕЛЬ ПЕРЕКРЕСТНЫЙ 16АХ 250 В~ 1М

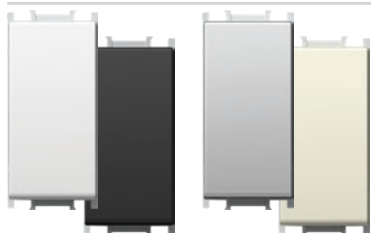

- SM70PW
- SM70SB
- ▒ SM70ES
- SM70IW

- 16АХ 250В~, тип SM70
 - соответствует стандарту EN 60669-1
 - винтовые контакты 1,5—2,5 мм²
 - сменная клавиша

SWITCH INTERMEDIATE 16AX 250V~ 1M

- 16AX 250V~, type SM70
 - in accordance with EN 60669-1
 - screw contacts 1.5-2.5 mm²
 - replaceable button



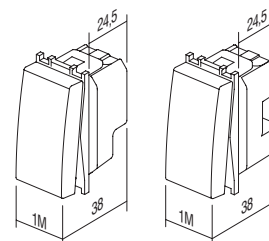

1М = 22,5 x 45
 2М = 45 x 45



B U T T O N S T M



тип type	описание description	технические данные	размер size	цвет colour	дополнительные данные 1 optional data 1	дополнительные данные 2 optional data 2
TM11	КЛАВИША BUTTON		1M	<input type="checkbox"/> PW снежно-белый polar white <input type="checkbox"/> SB черный матовый soft touch black <input type="checkbox"/> ES серебряный металл elox silver <input type="checkbox"/> IW слоновая кость ivory white	<input type="checkbox"/> NT нейтральный neutral <input type="checkbox"/> IN индикатор indicator	 01  02  03
TM12	КЛАВИША BUTTON		2M			
TM21	ЗАГЛУШКА BLANK		1M			
·	·		·			
·	·		·			

КЛАВИША 1M

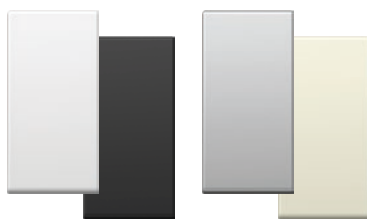

- TM11PW
- TM11SB
- TM11ES
- TM11IW

- сменная клавиша 1M
- соответствует стандарту EN 60669-1
BUTTON 1M
- replaceable button 1M
- in accordance with EN 60669-1



КЛАВИША-ИНДИКАТОР 1M



- TM11PWIN
- TM11SBIN
- TM11ESIN
- TM11IWIN

- сменная клавиша 1M
- соответствует стандарту EN 60669-1
BUTTON 1M INDICATOR
- replaceable button 1M
- in accordance with EN 60669-1



КЛАВИША 2M

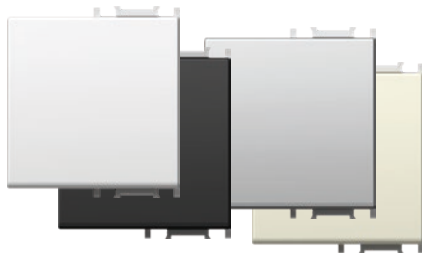

- TM12PW
- TM12SB
- TM12ES
- TM12IW

- сменная клавиша 2M с держателем
- для замены клавиши
размера 1M на 2M
- соответствует стандарту EN 60669-1
BUTTON 2M
- replaceable button 2M with button carrier
- to upgrade switch or push button
from size 1M to size 2M
- in accordance with EN 60669-1



КЛАВИША-ИНДИКАТОР 2M

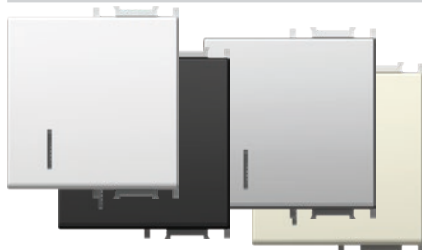

- TM12PWIN
- TM12SBIN
- TM12ESIN
- TM12IWIN

- сменная клавиша 2M с держателем
- для замены клавиши
размера 1M на 2M
- соответствует стандарту EN 60669-1
BUTTON 2M INDICATOR
- replaceable button 2M with button carrier
- to upgrade switch or push button
from size 1M to size 2M
- in accordance with EN 60669-1



КЛАВИША 2М С МЕСТОМ ДЛЯ НАДПИСИ

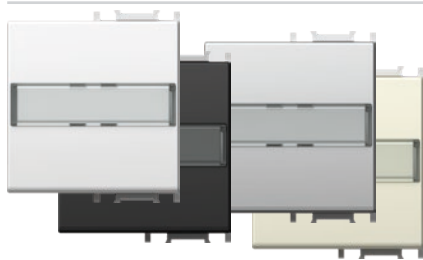

- TM13PWIL
- TM13SBIL
- TM13ESIL
- TM13IWIL

- сменная клавиша 2М с держателем
 - для замены выключателя или клавиши размера 1М на 2М
 - соответствует стандарту EN 60669-1

BUTTON 2M WITH INSCRIPTION PLATE

- replaceable button 2M with button carrier
 - to upgrade switch or push button from size 1M to size 2M
 - in accordance with EN 60669-1



КЛАВИША 1М ДВУХПОЛЮСНАЯ



- TM15PW
- TM15SB
- TM15ES
- TM15IW

- сменная клавиша 1М
 - только вместе с механизмом SM20
 - соответствует стандарту EN 60669-1

BUTTON 1M 2POLE

- replaceable button 1M
 - only in combination with mechanism SM20
 - in accordance with EN 60669-1



ЗАГЛУШКА 1М

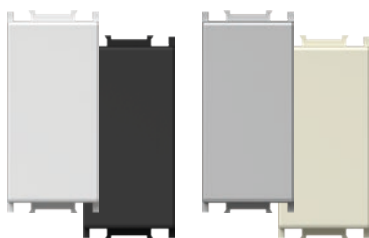

- TM21PW
- TM21SB
- TM21ES
- TM21IW

- модуль-заглушка для заполнения свободного места
 - соответствует стандарту EN 60669-1

BLANK 1M

- blank modul to fill up empty spaces
 - in accordance with EN 60669-1



ЗАГЛУШКА 2М



- TM22PW
- TM22SB
- TM22ES
- TM22IW

- модуль-заглушка для заполнения свободного места
 - соответствует стандарту EN 60669-1

BLANK 2M

- blank modul to fill up empty spaces
 - in accordance with EN 60669-1



ВЫВОД КАБЕЛЯ 1М

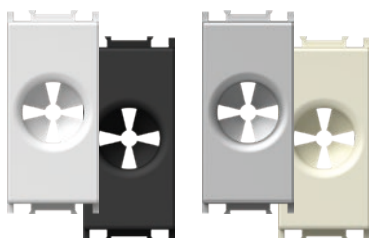

- TM31PW
- TM31SB
- TM31ES
- TM31IW

- вывод для кабеля
 - соответствует стандарту EN-60669-1

CABLE OUTLET 1M

- outlet for cable
 - in accordance with EN-60669-1



1M = 22,5 x 45
 2M = 45 x 45

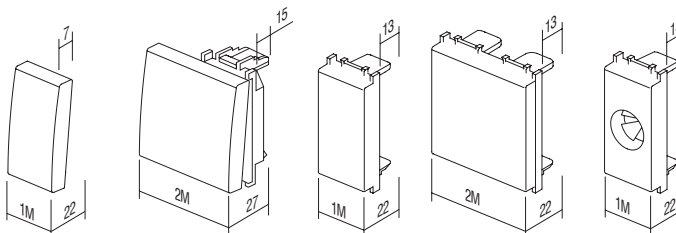

TM11
TM15

TM12
TM13

TM21

TM22

TM31

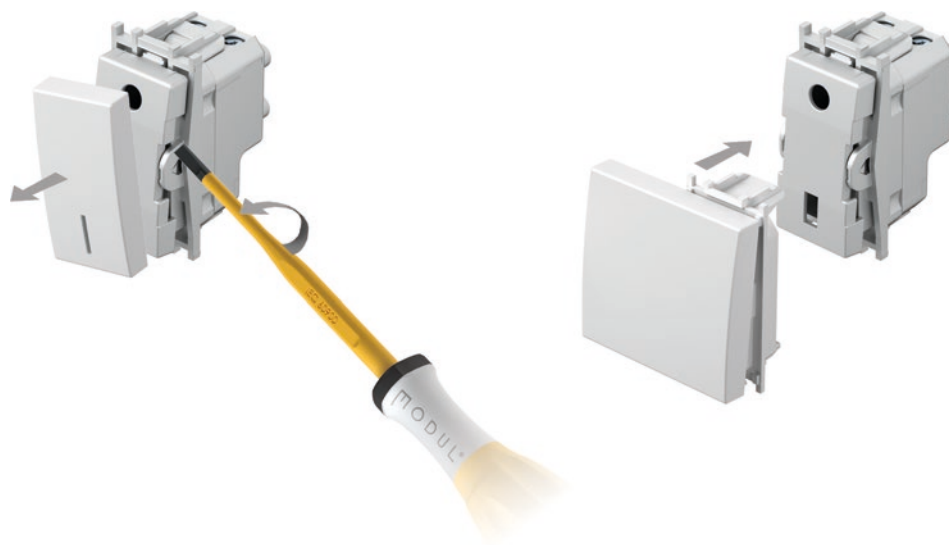

ЛАЗЕРНАЯ ПЕЧАТЬ НА КНОПКАХ

- лазерная печать любой графики на отмеченной поверхности
- стандартные обозначения в наличии, другие по запросу

LASER PRINT ON BUTTONS

- laser print of any graphics on marked locations
- standard symbols from stock, other on request

1M

A
B
C

2M

A	D	G
B	E	H
C	F	I



ОБОЗНАЧЕНИЯ

SYMBOLS

01	02	03	04	05	06	07	08	09	10	11	12	20	21	22	23
24	25	26	27	28	29	30	31	32	33	34	35	36	37	38	39
					OFF	ON					AC				
40	41	42	43	44	45	46	47	48							

СТАНДАРТНЫЕ ОБОЗНАЧЕНИЯ

STANDARD SYMBOLS

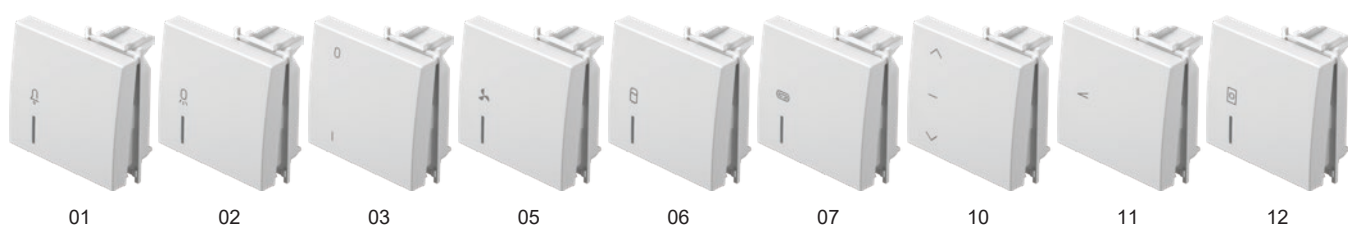

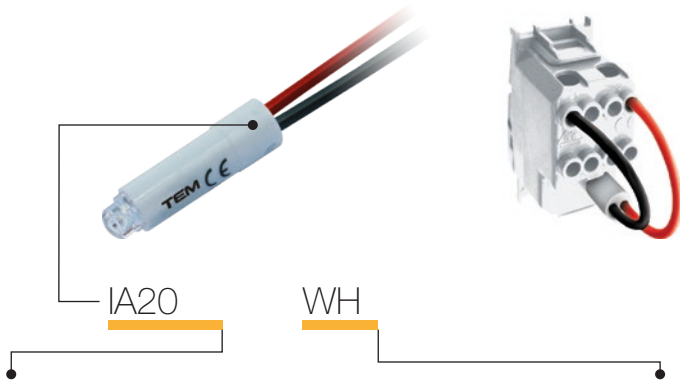

тип type	описание description	технические данные technical data	цвет colour
IA10	НЕОНОВАЯ ЛАМПА NEON LAMP	230V~ 0,34W	□ WH белый white
IA20	СВЕТОДИОД LED LAMP	230V~ AC/DC 0,40W	■ BL голубой blue
IA21	СВЕТОДИОД LED LAMP	24V AC/DC 0,20W	■ RD красный red
·	·	·	■ GR зеленый green
·	·	·	■ OR оранжевый orange

НЕОНОВАЯ ЛАМПА 230 В 0,34 Вт



■ IA10OR

- для индикации, подсветки или постоянной подсветки выключателя
- вместе с кнопкой с индикатором

NEON LAMP 230V~ 0,34W

- for indication, illumination or constant illumination of switch
- in combination with button with indicator

СВЕТОДИОД 230 В AC/DC 0,40 Вт



□ IA20WH
■ IA20GR
■ IA20RD
■ IA20BL

- для индикации, подсветки или постоянной подсветки выключателя
- вместе с кнопкой с индикатором

LED LAMP 230V AC/DC 0,40W

- for indication, illumination or constant illumination of switch
- in combination with button with indicator

СВЕТОДИОД 24 В AC/DC 0,20 Вт



□ IA21WH
■ IA21RD

- для индикации, подсветки или постоянной подсветки выключателя
- вместе с кнопкой с индикатором

LED LAMP 24V AC/DC 0,20W

- for indication, illumination or constant illumination of switch
- in combination with button with indicator

СВЕТОДИОД 12 В AC/DC 0,10 Вт



□ IA22WH
■ IA22RD

- для индикации, подсветки или постоянной подсветки выключателя
- вместе с кнопкой с индикатором

LED LAMP 12V AC/DC 0,10W

- for indication, illumination or constant illumination of switch
- in combination with button with indicator

RC-ЦЕПЬ 250 В ~

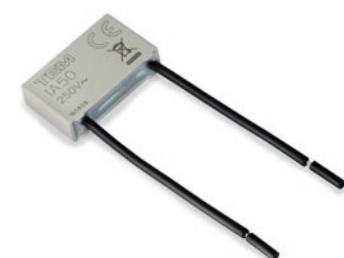

IA50

- RC-цепь для устранения нарушений при работе светодиодных ламп
- возможно параллельное подключение большого количества RC-цепей к лампам
- 0,1 μF, 100 Ω, 250 В ~

RC CIRCUIT 250V~

- RC circuit to eliminate disturbances in the operation of LED lamps
- parallel connections of more RC circuits with lamps are possible
- 0,1 μF, 100 Ω, 250V~

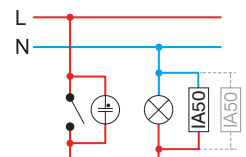

I L L U M I N A T I O N I A

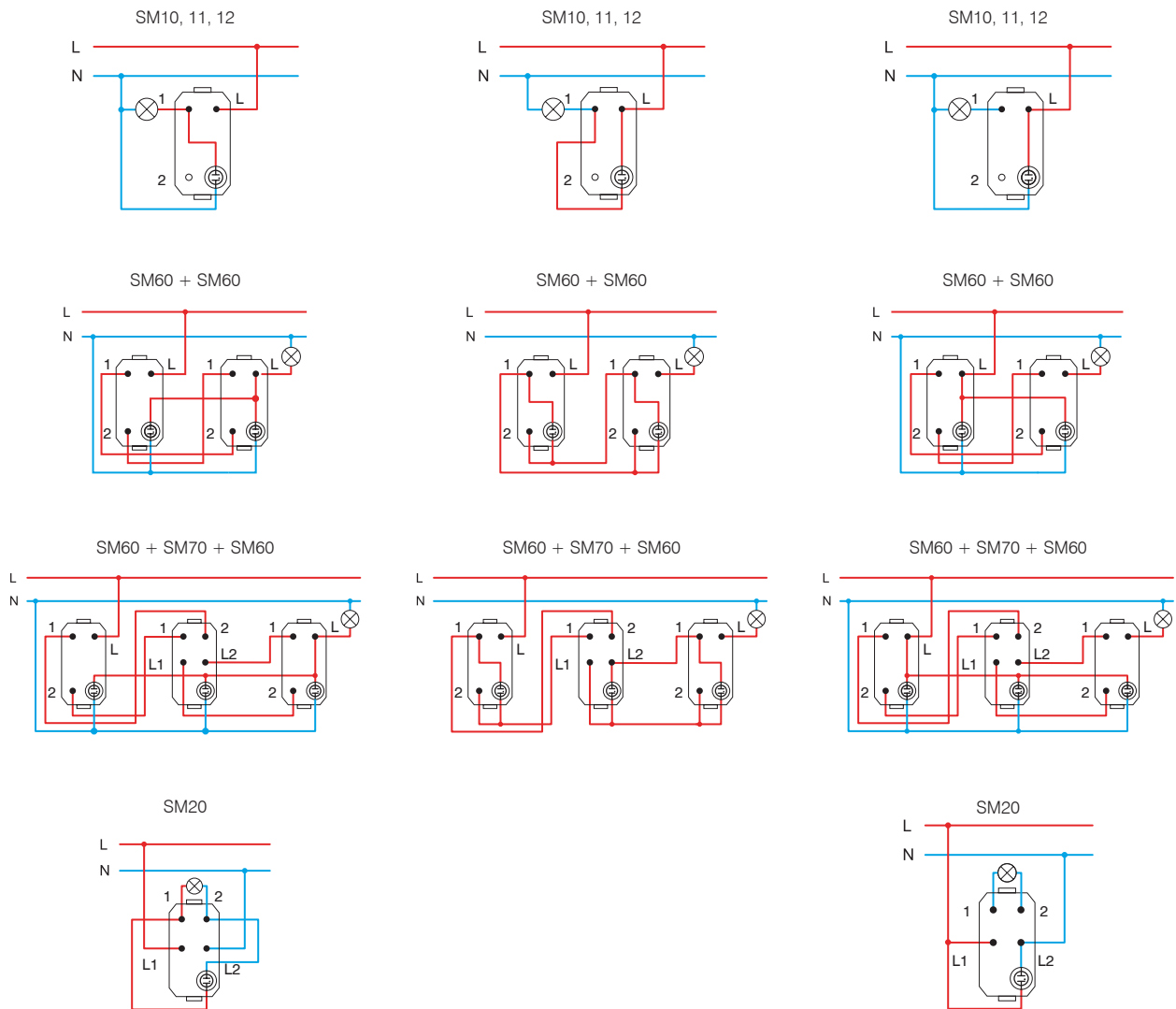
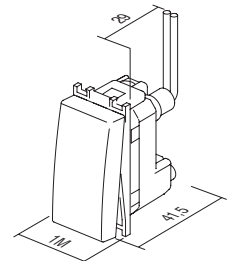
* Индикация /
IndicationПодсветка /
IlluminationПостоянная подсветка /
Constant illumination* схемы подключения для компактных люминесцентных ламп (CFL, LED) /
wiring scheme for compact fluid lamp (CFL, LED)1M = 22,5 x 45
2M = 45 x 45

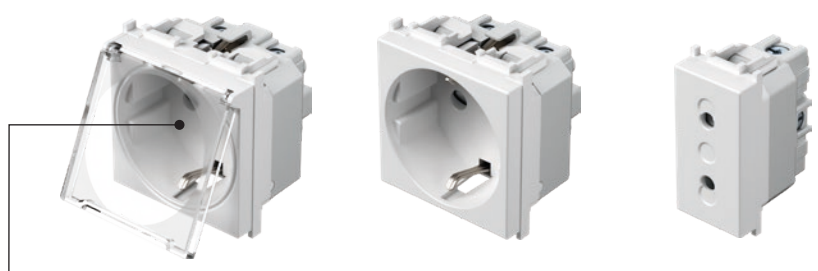

VM11

PT

тип type	описание description	технические данные technical data	размер size	цвет colour																														
VM10	РОЗЕТКА SCHUKO+KS SOCKET SCHUKO+KS	2P+E 16A 250V~	2M	<table border="0"> <tr> <td><input type="checkbox"/> PW</td> <td>снежно-белый polar white</td> <td><input checked="" type="checkbox"/> PT</td> <td>белый + прозрачный white+transparent</td> <td><input type="checkbox"/> PP</td> <td>белый + белый white+white</td> </tr> </table>	<input type="checkbox"/> PW	снежно-белый polar white	<input checked="" type="checkbox"/> PT	белый + прозрачный white+transparent	<input type="checkbox"/> PP	белый + белый white+white																								
<input type="checkbox"/> PW	снежно-белый polar white	<input checked="" type="checkbox"/> PT	белый + прозрачный white+transparent	<input type="checkbox"/> PP	белый + белый white+white																													
VM11	РОЗЕТКА SCHUKO+KS+КРЫШКА SOCKET SCHUKO+KS+COVER	2P+E 16A 250V~	2M	<table border="0"> <tr> <td><input checked="" type="checkbox"/> SB</td> <td>черный матовый soft touch black</td> <td><input checked="" type="checkbox"/> BT</td> <td>мат. черный + прозрачный soft touch black+transparent</td> <td><input checked="" type="checkbox"/> BB</td> <td>матовый черный + черный soft touch black+black</td> </tr> </table>	<input checked="" type="checkbox"/> SB	черный матовый soft touch black	<input checked="" type="checkbox"/> BT	мат. черный + прозрачный soft touch black+transparent	<input checked="" type="checkbox"/> BB	матовый черный + черный soft touch black+black																								
<input checked="" type="checkbox"/> SB	черный матовый soft touch black	<input checked="" type="checkbox"/> BT	мат. черный + прозрачный soft touch black+transparent	<input checked="" type="checkbox"/> BB	матовый черный + черный soft touch black+black																													
VM20	РОЗЕТКА EURO+KS SOCKET EURO+KS	2P 10A 250V~	1M	<table border="0"> <tr> <td><input type="checkbox"/> ES</td> <td>серебряный металл elox silver</td> <td><input checked="" type="checkbox"/> ST</td> <td>серебряный + прозрачный silver+transparent</td> <td><input type="checkbox"/> SS</td> <td>серебряный + серебристый silver+silver</td> </tr> <tr> <td><input type="checkbox"/> IW</td> <td>слоновая кость ivory white</td> <td><input checked="" type="checkbox"/> IT</td> <td>слоновой кости + прозрачный ivory+transparent</td> <td><input type="checkbox"/> II</td> <td>слоновой кости + слоновой кости ivory+ivory</td> </tr> <tr> <td><input checked="" type="checkbox"/> RD</td> <td>красный red</td> <td><input checked="" type="checkbox"/> RT</td> <td>красный + прозрачный red+transparent</td> <td><input checked="" type="checkbox"/> RR</td> <td>красный + красный red+red</td> </tr> <tr> <td><input checked="" type="checkbox"/> GR</td> <td>зеленый green</td> <td><input checked="" type="checkbox"/> GT</td> <td>зеленый + прозрачный green+transparent</td> <td><input checked="" type="checkbox"/> GG</td> <td>зеленый + зеленый green+green</td> </tr> <tr> <td><input checked="" type="checkbox"/> OR</td> <td>оранжевый orange</td> <td><input checked="" type="checkbox"/> OT</td> <td>оранжевый + прозрачный orange+transparent</td> <td><input checked="" type="checkbox"/> OO</td> <td>оранжевый + оранжевый orange+orange</td> </tr> </table>	<input type="checkbox"/> ES	серебряный металл elox silver	<input checked="" type="checkbox"/> ST	серебряный + прозрачный silver+transparent	<input type="checkbox"/> SS	серебряный + серебристый silver+silver	<input type="checkbox"/> IW	слоновая кость ivory white	<input checked="" type="checkbox"/> IT	слоновой кости + прозрачный ivory+transparent	<input type="checkbox"/> II	слоновой кости + слоновой кости ivory+ivory	<input checked="" type="checkbox"/> RD	красный red	<input checked="" type="checkbox"/> RT	красный + прозрачный red+transparent	<input checked="" type="checkbox"/> RR	красный + красный red+red	<input checked="" type="checkbox"/> GR	зеленый green	<input checked="" type="checkbox"/> GT	зеленый + прозрачный green+transparent	<input checked="" type="checkbox"/> GG	зеленый + зеленый green+green	<input checked="" type="checkbox"/> OR	оранжевый orange	<input checked="" type="checkbox"/> OT	оранжевый + прозрачный orange+transparent	<input checked="" type="checkbox"/> OO	оранжевый + оранжевый orange+orange
<input type="checkbox"/> ES	серебряный металл elox silver	<input checked="" type="checkbox"/> ST	серебряный + прозрачный silver+transparent	<input type="checkbox"/> SS	серебряный + серебристый silver+silver																													
<input type="checkbox"/> IW	слоновая кость ivory white	<input checked="" type="checkbox"/> IT	слоновой кости + прозрачный ivory+transparent	<input type="checkbox"/> II	слоновой кости + слоновой кости ivory+ivory																													
<input checked="" type="checkbox"/> RD	красный red	<input checked="" type="checkbox"/> RT	красный + прозрачный red+transparent	<input checked="" type="checkbox"/> RR	красный + красный red+red																													
<input checked="" type="checkbox"/> GR	зеленый green	<input checked="" type="checkbox"/> GT	зеленый + прозрачный green+transparent	<input checked="" type="checkbox"/> GG	зеленый + зеленый green+green																													
<input checked="" type="checkbox"/> OR	оранжевый orange	<input checked="" type="checkbox"/> OT	оранжевый + прозрачный orange+transparent	<input checked="" type="checkbox"/> OO	оранжевый + оранжевый orange+orange																													



РОЗЕТКА SCHUKO + KS 2P+E 16 A 250 B~ 2M

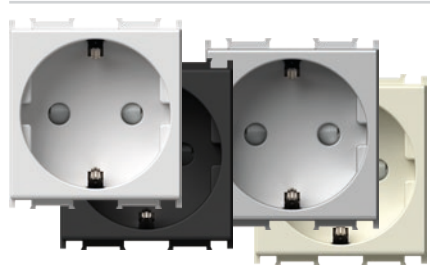

- VM10PW
- VM10SB
- VM10ES
- VM10IW

- 2P+E стандарт «schuko»
- 16 A 250 В~, тип VM10
- соответствует стандарту IEC 60884-1, CEE7
- винтовые контакты 1,5—2,5 мм²
- KS встроенная защита для детей — контакты закрыты шторкой

SOCKET SCHUKO+KS 2P+E 16A 250V~ 2M

- 2P+E schuko
- 16A 250V~, type VM10
- in accordance with IEC 60884-1, CEE7
- screw contacts 1.5-2.5 mm²
- KS build-in child protection - shuttered live contacts



РОЗЕТКА SCHUKO + KS 2P+E 16 A 250 B~ 2M

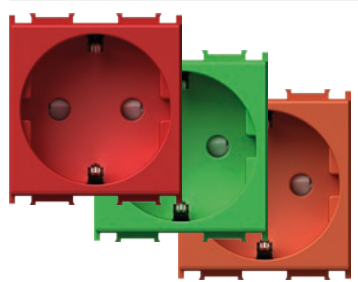

- VM10RD
- VM10GR
- VM10OR

- 2P+E стандарт «schuko»
- 16 A 250 В~, тип VM10
- соответствует стандарту IEC 60884-1, CEE7
- винтовые контакты 1,5—2,5 мм²
- KS встроенная защита для детей — контакты закрыты шторкой

SOCKET SCHUKO+KS 2P+E 16A 250V~ 2M

- 2P+E schuko
- 16A 250V~, type VM10
- in accordance with IEC 60884-1, CEE7
- screw contacts 1.5-2.5 mm²
- KS build-in child protection - shuttered live contacts



РОЗЕТКА SCHUKO + KS + КРЫШКА 2P+E 16 A 250 B~ 2M



- VM11PT
- VM11BT
- VM11ST
- VM11IT
- VM11PP

- 2P+E стандарт «schuko»+крышка
- 16 A 250 В~, тип VM11
- соответствует стандарту IEC 60884-1, CEE7
- винтовые контакты 1,5—2,5 мм²
- KS встроенная защита для детей — контакты закрыты шторкой

SOCKET SCHUKO+KS+COVER

2P+E 16A 250V~ 2M
- 2P+E schuko+cover
- 16A 250V~, type VM11
- in accordance with IEC 60884-1, CEE7
- screw contacts 1.5-2.5 mm²
- KS build-in child protection - shuttered live contacts



РОЗЕТКА ЕВРО + KS 2P 10 A 250 В~ 1М



- VM20PW
- VM20SB
- VM20ES
- VM20IW

- 2P Евро стандарт
- 10 A 250 В~, тип VM20
- соответствует стандарту IEC 60884-1, CEE7
- винтовые контакты 1,5—2,5 мм²
- KS встроенная защита для детей — контакты закрыты шторкой



SOCKET EURO+KS 2P 10A 250V~ 1M

- 2P Euro
- 10A 250V~, type VM20
- in accordance with IEC 60884-1, CEE7
- screw contacts 1.5-2.5 mm²
- KS build-in child protection - shuttered live contacts

РОЗЕТКА ФРАНЦУЗСКАЯ + KS 2P+E 16 A 250 В~ 2М



- VM40PW
- VM40SB
- VM40ES
- VM40IW

- 2P+E французский стандарт
- 16 A 250 В~, тип VM40
- соответствует стандарту EN 60884-1, NF C 61-314, CEE7
- винтовые контакты 1,5—2,5 мм²
- KS встроенная защита для детей — контакты закрыты шторкой

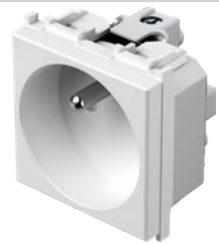

SOCKET FRENCH+KS 2P+E 16A 250V~ 2M

- 2P+E French
- 16A 250V~, type VM40
- in accordance with IEC 60884-1, NF C 61-314, CEE7
- screw contacts 1.5-2.5 mm²
- KS build-in child protection - shuttered live contacts

РОЗЕТКА ФРАНЦУЗСКАЯ + KS 2P+E 16 A 250 В~ 2М

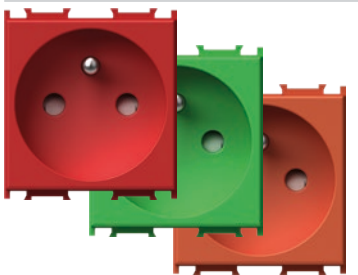

- VM40RD
- VM40GR
- VM40OR

- 2P+E французский стандарт
- 16 A 250 В~, тип VM40
- соответствует стандарту EN 60884-1, NF C 61-314, CEE7
- винтовые контакты 1,5—2,5 мм²
- KS встроенная защита для детей — контакты закрыты шторкой



SOCKET FRENCH+KS 2P+E 16A 250V~ 2M

- 2P+E French
- 16A 250V~, type VM40
- in accordance with IEC 60884-1, NF C 61-314, CEE7
- screw contacts 1.5-2.5 mm²
- KS build-in child protection - shuttered live contacts

РОЗЕТКА ФРАНЦУЗСКАЯ + KS + КРЫШКА 2P+E 16 A 250 В~2М



- VM41PT
- VM41BT
- VM41ST
- VM41IT

- 2P+E французский стандарт + крышка
- 16 A 250 В~, тип VM41
- соответствует стандарту EN 60884-1, NF C 61-314, CEE7
- винтовые контакты 1,5—2,5 мм²
- KS встроенная защита для детей — контакты закрыты шторкой



SOCKET FRENCH+KS+COVER

- 2P+E 16A 250V~ 2M
- 2P+E French+cover
- 16A 250V~, type VM41
- in accordance with IEC 60884-1, NF C 61-314, CEE7
- screw contacts 1.5-2.5 mm²
- KS build-in child protection - shuttered live contacts

РОЗЕТКА ИТАЛЬЯНСКАЯ P17/11 + KS 2P+E 16 A 250 В~ 1М

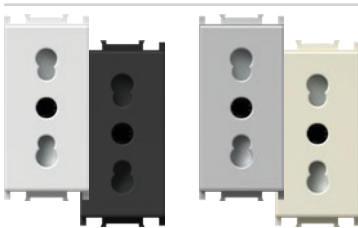

- VM30PW
- VM30SB
- VM30ES
- VM30IW

- 2P + E итальянский стандарт P17/11
- 16 A 250 В~, тип VM30
- соответствует стандарту EN 60884-1, CEI 23-50
- винтовые контакты 1,5—2,5 мм²
- KS встроенная защита для детей — контакты закрыты шторкой



SOCKET ITALIAN P17/11+KS 2P+E 16A 250V~ 1M

- 2P+E Italian P17/11
- 16A 250V~, type VM30
- in accordance with IEC 60884-1, CEI 23-50
- screw contacts 1.5-2.5 mm²
- KS build-in child protection - shuttered live contacts

РОЗЕТКА SCHUKO/ИТА P17/11 + KS 2P+E 16 A 250 В~2М

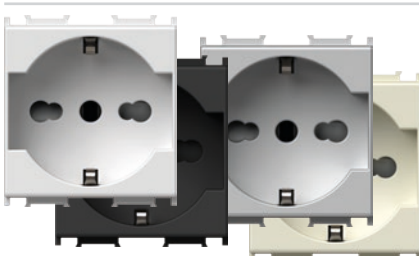

- VM31PW
- VM31SB
- VM31ES
- VM31IW

- 2P + E итальянский/«schuko» стандарт P17/11
- 16 A 250 В~, тип VM31
- соответствует стандарту EN 60884-1, CEI 23-50
- винтовые контакты 1,5—2,5 мм²
- KS встроенная защита для детей — контакты закрыты шторкой

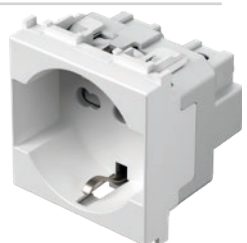

SOCKET SCHUKO/ITA P17/11+KS

- 2P+E 16A 250V~ 2M
- 2P+E schuko/Italian P17/11
- 16A 250V~, type VM31
- in accordance with IEC 60884-1, CEI 23-50
- screw contacts 1.5-2.5 mm²
- KS build-in child protection - shuttered live contacts

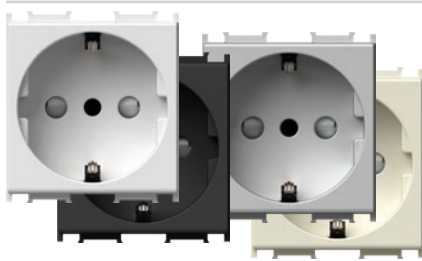

- VM32PW
- VM32SB
- VM32ES
- VM32IW

РОЗЕТКА SCHUKO/ITA P30 + KS 2P+E 16 A 250 V~2M

- 2P + E итальянский "schuko" стандарт P30
- 16 A 250 V~, тип VM32
- соответствует стандарту EN 60884-1, CEI 23-50
- винтовые контакты 1,5—2,5 мм²
- KS встроенная защита для детей — контакты закрыты шторкой

**SOCKET SCHUKO/ITA P30+KS
2P+E 16A 250V~ 2M**

- 2P+E schuko/Italian P30
- 16A 250V~, type VM32
- in accordance with IEC 60884-1, CEI 23-50
- screw contacts 1.5-2.5 mm²
- KS build-in child protection - shuttered live contacts

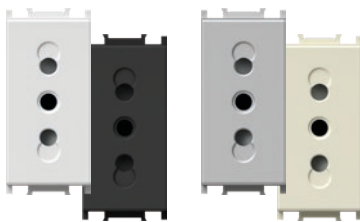

- VM33PW
- VM33SB
- VM33ES
- VM33IW

РОЗЕТКА ИТАЛЬЯНСКАЯ P11+KS 2P+E 10 A 250 V~ 1M

- 2P+E итальянская P11
- 10 A 250 V~, тип VM33
- соответствует стандарту EN 60884-1, CEI 23-50
- винтовые контакты 1,5—2,5 мм²
- KS встроенная защита для детей — контакты закрыты шторкой

SOCKET ITALIAN P11+KS 2P+E 10A 250V~ 1M

- 2P+E Italian P11
- 10A 250V~, type VM33
- in accordance with IEC 60884-1, CEI 23-50
- screw contacts 1.5-2.5 mm²
- KS build-in child protection - shuttered live contacts



- VM21PW
- VM21SB
- VM21ES
- VM21IW

РОЗЕТКА ЕВРО/АМЕРИКАНСКАЯ + KS 2P 16 A 250 V~ 1M

- 2P Евро/Американский стандарт
- 16 A 250 V~, тип VM21
- винтовые контакты 1,5—2,5 мм²
- KS встроенная защита для детей — контакты закрыты шторкой
- только для стран, не входящих в ЕС

SOCKET EURO/AMERICAN+KS 2P 16A 250V~ 1M

- 2P Euro/American
- 16A 250V~, type VM21
- screw contacts 1.5-2.5 mm²
- KS build-in child protection - shuttered live contacts
- only for countries not members of EU

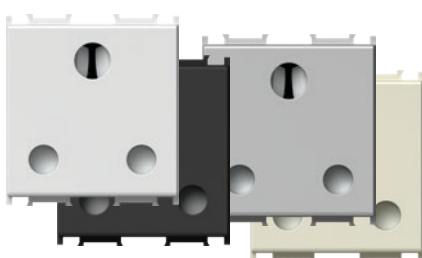

- VM51PW
- VM51SB
- VM51ES
- VM51IW

РОЗЕТКА БРИТАНСКАЯ BS 546 + KS 2P+E 15 A 250 V~ 2M

- 2P+E британский стандарт BS 546
- 15 A 250 V~, тип VM51
- соответствует стандарту BS 546
- винтовые контакты 1,5—4 мм²
- KS встроенная защита для детей — контакты закрыты шторкой

SOCKET BRITISH BS 546+KS 2P+E 15A 250V~ 2M

- 2P+E British BS 546
- 15A 250V~, type VM51
- in accordance with BS 546
- screw contacts 1.5-4 mm²
- KS build-in child protection - shuttered live contacts

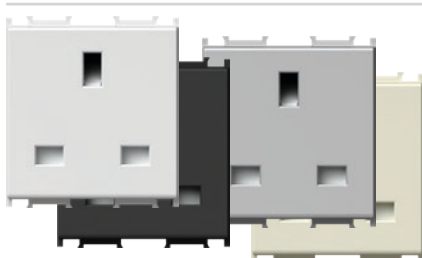

- VM52PW
- VM52SB
- VM52ES
- VM52IW

РОЗЕТКА БРИТАНСКАЯ BS 1363-2 + KS 2P+E 13 A 250 V~ 2M

- 2P+E британский стандарт BS 1363-2
- 13 A 250 V~, тип VM52
- соответствует стандарту BS 1363-2
- винтовые контакты 1,5—4 мм²
- KS встроенная защита для детей — контакты закрыты шторкой

SOCKET BRITISH BS 1363-2+KS 2P+E 13A 250V~ 2M

- 2P+E British BS 1363-2
- 13A 250V~, type VM52
- in accordance with BS 1363-2
- screw contacts 1.5-4 mm²
- KS build-in child protection - shuttered live contacts



VM80

- параллельное соединение с первой розеткой в линии
- класс защиты III
- Uc=275Vac, Uoc/Isc=6кВ/3кА, Up<800В
- соответствует стандарту IEC 61643-1
- сечение провода 1,5 мм², IP20
- звуковой сигнал при пробое

SURGE PROTECTOR MPE MINI 275V/50Hz



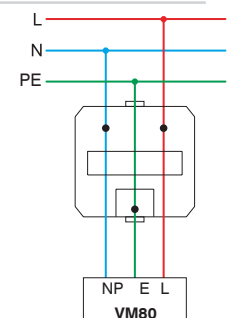





- parallel connection with the first socket in the row
- protection class III
- Uc=275Vac, Uoc/Isc=6kV/3kA, Up<800V
- in accordance with IEC 61643-1
- wires 1.5mm², IP20
- sound signal at breakdown



S O C K E T S V M

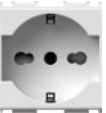

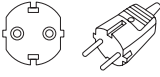
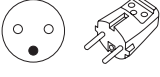
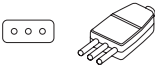
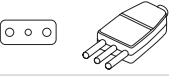
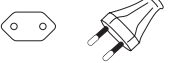

СООТВЕТСТВИЕ РОЗЕТОК И РАЗЪЕМОВ

SOCKETS AND PLUGS MATCHING

РОЗЕТКА / SOCKET								
ТИП РАЗЪЕМА / PLUG STYLE	VM10 VM11	VM20	VM30	VM33	VM31	VM32	VM40 VM41	VM21
Немецкий стандарт / German 	•				•	•		
Французский стандарт / French 	•				•	•	•	
Итальянский стандарт / Italian S11 			•	•	•	•		
Итальянский стандарт / Italian S17 			•		•			
Европейский стандарт 	•	•	•		•	•	•	•

СООТВЕТСТВИЕ РОЗЕТОК И РАЗЪЕМОВ

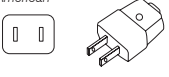
SOCKETS AND PLUGS MATCHING

РОЗЕТКА / SOCKET			
ТИП РАЗЪЕМА / PLUG STYLE	VM21	VM51	VM52
Американский стандарт / American 	•		
Британский стандарт / British BS 546 		•	
Британский стандарт / British BS 1363-2 			•

1M = 22,5 x 45

2M = 45 x 45

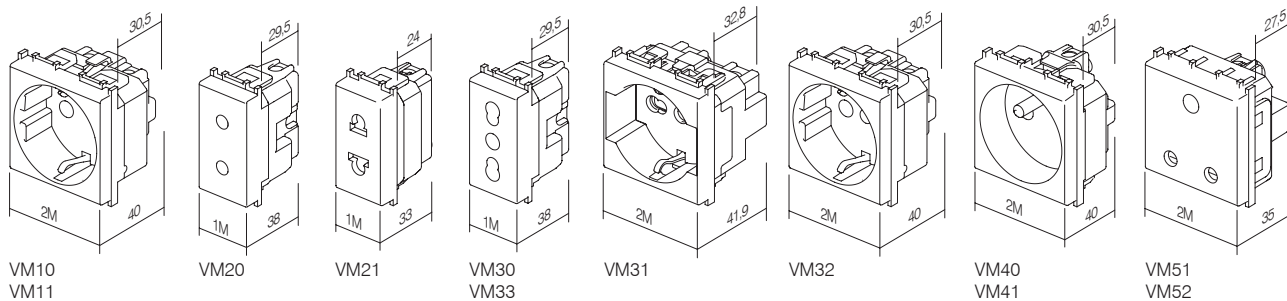
VM10
VM11

VM20

VM21

VM30
VM33

VM31

VM32

VM40
VM41VM51
VM52



тип type	описание description	технические данные technical data	размер size	цвет colour
KM10	БАЗОВАЯ РОЗЕТКА ДЛЯ ТЕЛЕВИЗОРА SOCKET TV BASIC	0dB	1M	<input type="checkbox"/> PW снежно-белый polar white
KM11	РОЗЕТКА ДЛЯ ТЕЛЕВИЗОРА ОКОНЕЧНАЯ SOCKET TV END-LINE	1dB	1M	<input checked="" type="checkbox"/> SB черный матовый soft touch black
KM12	ПРОМЕЖУТОЧНАЯ ТВ-РОЗЕТКА SOCKET TV TROUGHPASS	10dB	1M	<input type="checkbox"/> ES серебряный металл elox silver <input type="checkbox"/> IW слоновая кость ivory white
:	:	:	:	
:	:	:	:	

БАЗОВАЯ РОЗЕТКА ДЛЯ ТЕЛЕВИЗОРА 0 дБ 1M

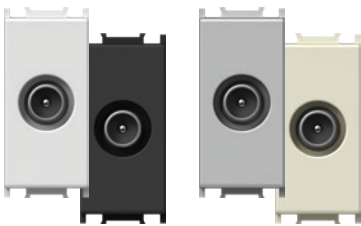

- KM10PW
- KM10SB
- KM10ES
- KM10IW

- Базовая розетка для телевизора
- затухание 0 дБ
- задний коннектор — F стандарт
SOCKET TV BASIC 0dB 1M
- TV basic
- reduction 0dB
- back connector — F standard



БАЗОВАЯ РОЗЕТКА ДЛЯ ТЕЛЕВИЗОРА 0 дБ 2M

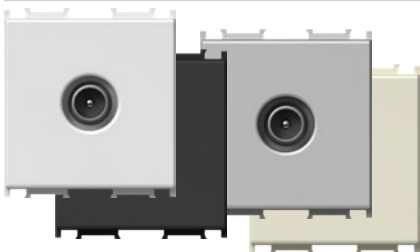

- KM20PW
- KM20SB
- KM20ES
- KM20IW

- Базовая розетка для телевизора
- затухание 0 дБ
- задний коннектор — F стандарт
SOCKET TV BASIC 0dB 2M
- TV basic
- reduction 0dB
- back connector — F standard



ПРОМЕЖУТОЧНАЯ ТВ-РОЗЕТКА 10дБ 1M



- KM11PW
- KM11SB
- KM11ES
- KM11IW

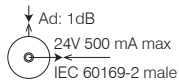

- оконечная TV розетка
- диапазон частот 5÷2400 МГц
- затухание < 1 дБ
- соответствует стандарту EN 50083-1
- винтовые контакты
SOCKET TV END-LINE 1dB 1M
- TV end-line
- frequency range 5÷2400 MHz
- reduction < 1 dB
- in accordance with EN 50083-1
- screw contacts



ПЕРЕХОДНИК ДЛЯ ТВ-РОЗЕТКИ 10 дБ 1M

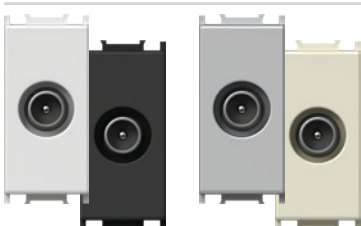

- KM12PW
- KM12SB
- KM12ES
- KM12IW

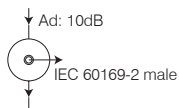

- TV переходник
- диапазон частот 5÷2400 МГц
- затухание < 10 дБ
- соответствует стандарту EN 50083-1
- винтовые контакты
SOCKET TV TROUGHPASS 10dB 1M
- TV troughpass
- frequency range 5÷2400 MHz
- reduction < 10 dB
- in accordance with EN 50083-1
- screw contacts



РОЗЕТКА SAT БАЗОВАЯ 0 дБ 1М



- KM15PW
- KM15SB
- KM15ES
- KM15IW

- базовая SAT-розетка
- затухание 0 дБ
- задний коннектор — F стандарт

SOCKET SAT BASIC 0dB 1M
 - SAT basic
 - reduction 0dB
 - back connector – F standard



РОЗЕТКА SAT БАЗОВАЯ 0 дБ 2М



- KM24PW
- KM24SB
- KM24ES
- KM24IW

- базовая SAT-розетка
- затухание 0 дБ
- задний коннектор — F стандарт

SOCKET SAT BASIC 0dB 2M
 - SAT basic
 - reduction 0dB
 - back connector – F standard



РОЗЕТКА SAT ОКОНЕЧНАЯ 1 дБ 1М

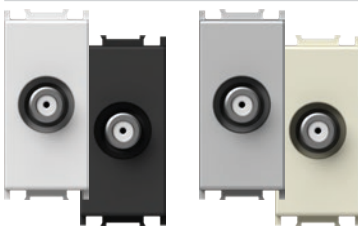

- KM16PW
- KM16SB
- KM16ES
- KM16IW

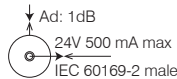

- розетка SAT оконечная
- диапазон частот 5÷2400 МГц
- затухание < 1 дБ
- соответствует стандарту EN 50083-1
- винтовые контакты

SOCKET SAT END-LINE 1dB 1M
 - SAT end-line
 - frequency range 5÷2400 MHz
 - reduction < 1dB
 - in accordance with EN 50083-1
 - screw contacts



РОЗЕТКА R БАЗОВАЯ 0 дБ 1М



- KM19PW
- KM19SB
- KM19ES
- KM19IW

- розетка R базовая
- затухание 0 дБ
- задний коннектор — F стандарт

SOCKET R BASIC 0dB 1M
 - R basic
 - reduction 0dB
 - back connector – F standard



РОЗЕТКА R БАЗОВАЯ 0 дБ 2М

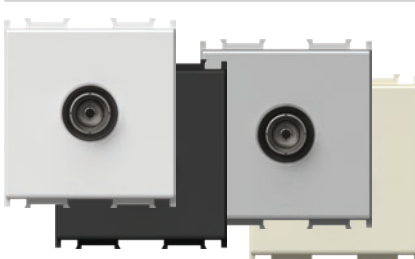

- KM29PW
- KM29SB
- KM29ES
- KM29IW

- розетка R базовая
- затухание 0 дБ
- задний коннектор — F стандарт

SOCKET R BASIC 0dB 2M
 - R basic
 - reduction 0dB
 - back connector – F standard



РОЗЕТКА SAT-TV ОКОНЕЧНАЯ 1 дБ 2М

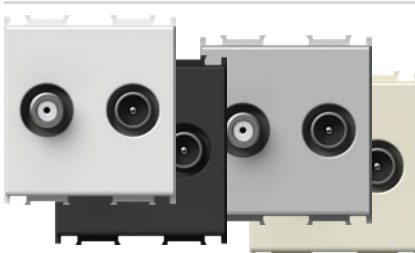

- KM25PW
- KM25SB
- KM25ES
- KM25IW

- розетка SAT-TV оконечная
- диапазон частот 5÷2400 МГц
- затухание < 1 дБ
- соответствует стандарту EN 50083-1
- винтовые контакты

SOCKET SAT-TV END-LINE 1dB 2M
 - SAT-TV end-line
 - frequency range 5÷2400 MHz
 - reduction < 1dB
 - in accordance with EN 50083-1
 - screw contacts

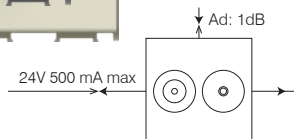

ОСНОВНЫЕ ПРИМЕРЫ СОЕДИНЕНИЙ

BASIC CONNECTION SAMPLES

единичное соединение
stand alone connection

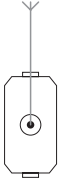

KM10
KM20
KM11
KM15
KM24
KM16
KM19
KM29
KM25

соединение «звездочка»
star connection

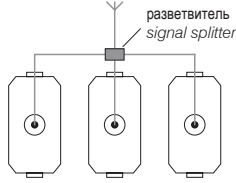

KM10
KM20
KM11
KM15
KM24
KM16
KM19
KM29
KM25

последовательное соединение
throughpass connection

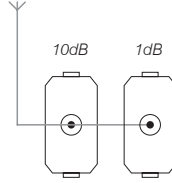

KM12 KM11



- KM22PW
- KM22SB
- KM22ES
- KM22IW

РОЗЕТКА АУДИО 2xRCA 1M

- аудио 2x RCA
- метод подсоединения кабеля — пайка на задней стороне

SOCKET AUDIO 2xRCA 1M

- audio 2x RCA
- soldering connection of cable at the back side



- KM23PW
- KM23SB
- KM23ES
- KM23IW

РОЗЕТКА АУДИОКОЛОНОК 1M

- аудио 2x Ø4 мм
- для провода акустической системы, вилки типа «банан» Ø4 мм или плоских вилок
- метод подсоединения кабеля — пайка на задней стороне

SOCKET AUDIO LOUDSPEAKERS 1M

- audio 2x Ø4mm
- to accommodate speaker wire, banana plug Ø4mm or spades
- soldering connection of cable at the back side



- KM26PW
- KM26SB
- KM26ES
- KM26IW

РОЗЕТКА АУДИОКОЛОНОК 2M

- аудио 2x Ø4 мм
- для провода акустической системы, вилки типа «банан» Ø4 мм или плоских вилок
- метод подсоединения кабеля — пайка на задней стороне

SOCKET AUDIO LOUDSPEAKERS 2M

- audio 2x Ø4mm
- to accommodate speaker wire, banana plug Ø4mm or spades
- soldering connection of cable at the back side



1M = 22,5 x 45
2M = 45 x 45

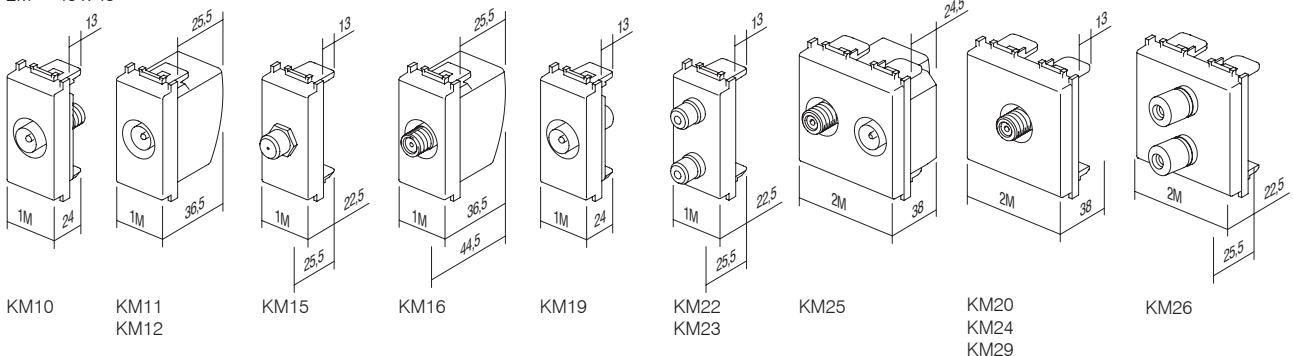

РОЗЕТКА TEL LT RJ11 6/4 1M

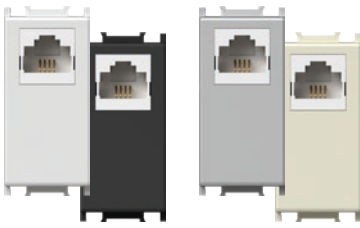

- KM30PW
- KM30SB
- KM30ES
- KM30IW

- винт TEL IT
- RJ11 6/4
- соответствует стандарту IEC 60603-7
- винтовые контакты

SOCKET TEL LT RJ11 6/4 1M

- TEL LT screw
- RJ11 6/4
- in accordance with IEC 60603-7
- screw contacts



РОЗЕТКА TEL BT SEC 6/6 1M

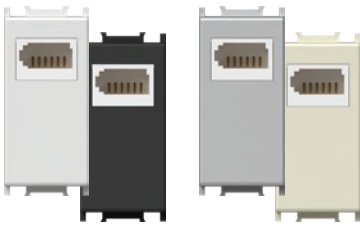

- KM31PW
- KM31SB
- KM31ES
- KM31IW

- телефонная розетка BT Британский стандарт
- SEC вторичная 6/6
- соответствует стандарту BS 6312
- винтовые контакты

SOCKET TEL BT SEC 6/6 1M

- TEL BT British standard
- SEC secondary 6/6
- in accordance with BS 6312
- screw contacts



РОЗЕТКА TEL KS RJ11 6/4 1M

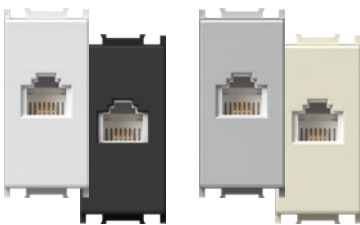

- KM36PW
- KM36SB
- KM36ES
- KM36IW

- KS стандарт крепления keystone
- RJ11 6/4
- соответствует стандарту IEC 60603-7

SOCKET TEL KS RJ11 6/4 1M

- KS keystone fixing standard
- RJ11 6/4
- in accordance with IEC 60603-7

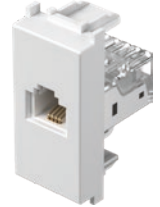

РОЗЕТКА CAT5e KS RJ45 8/8 1M

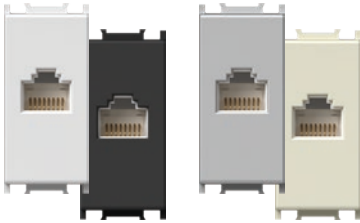

- KM37PW
- KM37SB
- KM37ES
- KM37IW

- KS стандарт крепления keystone
- CAT5e, RJ45 8/8
- соответствует стандарту IEC 60603-7

SOCKET CAT5e KS RJ45 8/8 1M

- KS keystone fixing standard
- CAT5e, RJ45 8/8
- in accordance with IEC 60603-7

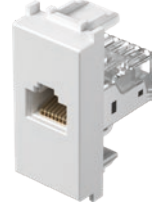

ПЕРЕХОДНИК KS 1M

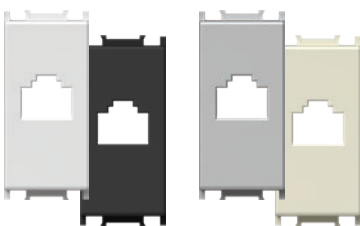

- KM35PW
- KM35SB
- KM35ES
- KM35IW

- KS стандарт крепления keystone
- AMP, Avaya, Brandrex, FMT, Mfico, Tyco, ...
- поставляется без коммуникационного модуля

ADAPTER KS 1M

- KS keystone fixing standard
- AMP, Avaya, Brandrex, FMT, Mfico, Tyco, ...
- communication module not included



ПЕРЕХОДНИК KS С ЗАЩИТОЙ ОТ ПЫЛИ 1M

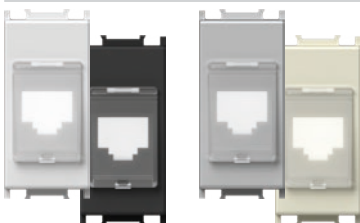

- KM38PW
- KM38SB
- KM38ES
- KM38IW

- KS стандарт крепления keystone с защитой от пыли
- AMP, Avaya, Brandrex, FMT, Mfico, Tyco, ...
- поставляется без коммуникационного модуля

ADAPTER KS WITH DUST PROTECTION 1M

- KS keystone fixing standard with dust protection
- AMP, Avaya, Brandrex, FMT, Mfico, Tyco, ...
- communication module not included



РОЗЕТКА KS CAT6 SCH RJ45 8/8 1M

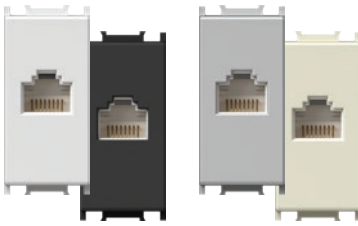

- KM39PW
- KM39SB
- KM39ES
- KM39IW

- KS стандарт крепления keystone
 - CAT6, UTP для заделки без инструмента, RJ45 8/8
 - соответствует стандарту ISO/IEC 11801

SOCKET CAT6 SCH KS RJ45 8/8 1M

- KS keystone fixing standard
 - CAT6 UTP toolless, RJ45 8/8
 - in accordance with ISO/IEC 11801



ПЕРЕХОДНИК KS УНИВЕРСАЛЬНЫЙ 1M

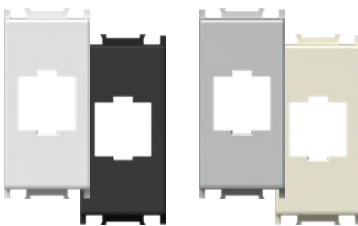

- KM50PW
- KM50SB
- KM50ES
- KM50IW

- KS стандарт крепления keystone
 - подходит для HDMI, USB
 - поставляется без коммуникационного модуля

ADAPTER KS UNIVERSAL 1M

- KS keystone fixing standard
 - suitable for HDMI, USB
 - communication module not included



ПЕРЕХОДНИК PD 1M

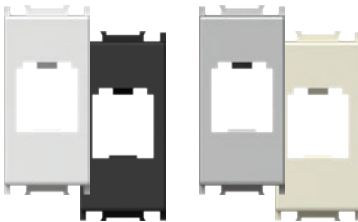

- KM40PW
- KM40SB
- KM40ES
- KM40IW

- PD стандарт крепления Panduit Mini-COM
 - поставляется без коммуникационного модуля

ADAPTER PD 1M

- PD Panduit Mini-COM fixing standard
 - communication module not included



ПЕРЕХОДНИК PD С ЗАЩИТОЙ ОТ ПЫЛИ 1M



- KM43PW
- KM43SB
- KM43ES
- KM43IW

- стандарт крепления PD Panduit Mini-COM с защитой от пыли
 - поставляется без коммуникационного модуля

ADAPTER PD WITH DUST PROTECTION 1M

- PD Panduit Mini-COM fixing standard with dust protection
 - communication module not included



ПЕРЕХОДНИК R&M 1M

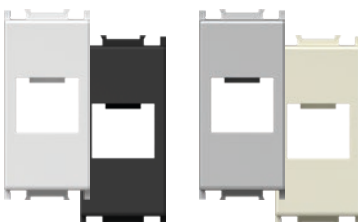

- KM46PW
- KM46SB
- KM46ES
- KM46IW

- стандарт крепления R&M
 - поставляется без коммуникационного модуля

ADAPTER R&M 1M

- R&M fixing standard
 - communication module not included



АДАПТЕР R&M CAT6A 1M

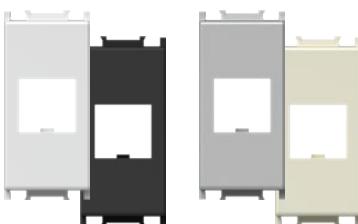

- KM52PW
- KM52SB
- KM52ES
- KM52IW

- R&M крепление для CAT6A
 - поставляется без коммуникационного модуля

ADAPTER R&M CAT6A 1M

- R&M fixing for CAT6A
 - communication module not included





- KM47PW
- KM47SB
- KM47ES
- KM47IW

ПЕРЕХОДНИК R&M С ЗАЩИТОЙ ОТ ПЫЛИ 1M

- стандарт крепления R&M с защитой от пыли
- поставляется без коммуникационного модуля

ADAPTER R&M WITH DUST PROTECTION 1M

- R&M fixing standard with dust protection
- communication module not included



- KM53PW
- KM53SB
- KM53ES
- KM53IW

АДАПТЕР R&M CAT6A С ЗАЩИТОЙ ОТ ПЫЛИ 1M

- Крепление R&M для CAT6A с защитой от пыли
- поставляется без коммуникационного модуля

ADAPTER R&M CAT6A WITH DUST PROTECTION 1M

- R&M fixing for CAT6A with dust protection
- communication module not included



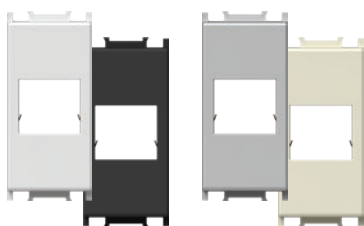

- KM45PW
- KM45SB
- KM45ES
- KM45IW

ПЕРЕХОДНИК LK 1M

- LK стандарт крепления LeoniKerpen eLine / BKS NewLine
- поставляется без коммуникационного модуля

ADAPTER LK 1M

- LK LeoniKerpen eLine / BKS NewLine fixing standard
- communication module not included

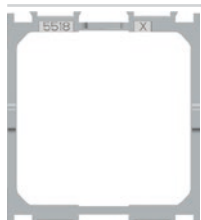

KA26

ПЕРЕХОДНИК NEXANS/SCHRACK 2M

- крепежный переходник для модулей Nexans LANmark и Schrack 45 x 45 мм
- подходит для розеток Nexans N423.540N
- подходит для розеток Schrack HSEMD02W2F
- поставляется без коммуникационного модуля

ADAPTER NEXANS/SCHRACK 2M

- fixing adapter for Nexans LANmark and Schrack module 45x45mm
- suitable for Nexans type N423.540N
- suitable for Schrack type HSEMD02W2F
- communication module not included

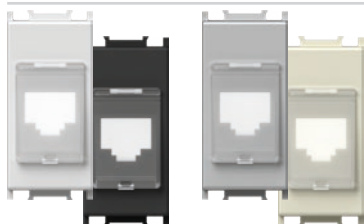
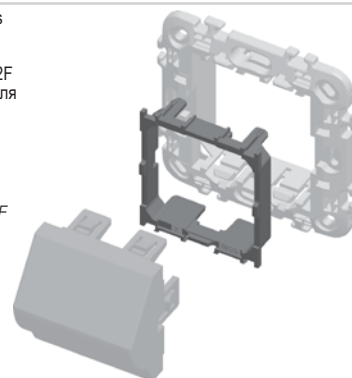

- KM48PW
- KM48SB
- KM48ES
- KM48IW

ПЕРЕХОДНИК AT&T SYSTEMAX С ЗАЩИТОЙ ОТ ПЫЛИ 1M

- стандартное крепление AT&T Systemax с защитой от пыли
- поставляется без коммуникационного модуля

ADAPTER AT&T SYSTEMAX WITH DUST PROTECTION 1M

- AT&T Systemax fixing standard with dust protection
- communication module not included



- KM51PW
- KM51SB
- KM51ES
- KM51IW

USB-РОЗЕТКА, ТИПА 1M

- разъем стандарта USB 2.0, тип A
- винтовые контакты, растр 5 мм, 1,5 мм², 1x2P + 1x3P
- проводка:
 - PIN 1 — подключение по виртуальному каналу VCC (+5 В, красный провод)
 - PIN 2 — данные Data - (белый провод)
 - PIN 3 — данные Data + (зеленый провод)
 - PIN 4 — заземление GND (черный провод)
 - S — оплетка
- соответствует директиве EC 2011/95/EU (RoHS2)

SOCKET USB TYPE A 1M

- USB 2.0 socket type A
- screw contacts, raster 5 mm, 1,5 mm², 1x2P + 1x3P
- wiring:
 - PIN 1 - VCC (+5V, red wire)
 - PIN 2 - Data - (white wire)
 - PIN 3 - Data + (green wire)
 - PIN 4 - GND - ground (black wire)
 - S - shield
- in accordance with directive 2011/95/EU (RoHS2)



1M = 22,5 x 45
2M = 45 x 45

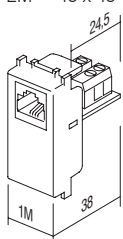

KM30

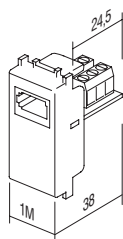

KM31

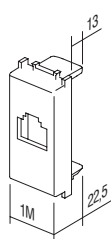

KM35
KM38
KM48

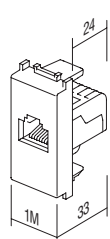

KM36
KM37
KM39

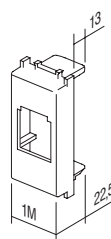

KM40
KM43

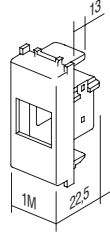

KM45

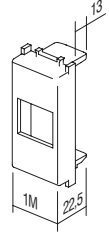

KM46
KM47
KM50
KM52
KM53

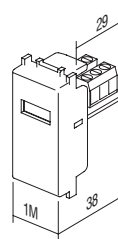

KM51



KA10

тип <i>type</i>	описание <i>description</i>	технические данные <i>technical data</i>
KA10	КОННЕКТОР KS CAT3 <i>CONNECTOR KS CAT3</i>	RJ11 6/4
KA11	КОННЕКТОР KS CAT5e <i>CONNECTOR KS CAT5e</i>	RJ45 8/8
KA12	КОННЕКТОР KS CAT5eS <i>CONNECTOR KS CAT5eS</i>	RJ45 8/8
...



KA10

КОННЕКТОР KS CAT3 RJ11 6/4

- KS стандарт крепления keystone
- CAT3, RJ11 6/4
- соответствует стандарту IEC 60603-7

CONNECTOR KS CAT3 RJ11 6/4

- KS keystone fixing standard
- CAT3, RJ11 6/4
- in accordance with IEC 60603-7



KA11

КОННЕКТОР KS CAT5e RJ45 8/8

- KS стандарт крепления keystone
- CAT5e, RJ45 8/8
- соответствует стандарту IEC 60603-7

CONNECTOR KS CAT5e RJ45 8/8

- KS keystone fixing standard
- CAT5e, RJ45 8/8
- in accordance with IEC 60603-7



KA12

КОННЕКТОР KS CAT5eS RJ45 8/8

- KS стандарт крепления keystone
- CAT5eS, RJ45 8/8
- соответствует стандарту IEC 60603-7

CONNECTOR KS CAT5eS RJ45 8/8

- KS keystone fixing standard
- CAT5eS, RJ45 8/8
- in accordance with IEC 60603-7



KA15

КОННЕКТОР KS CAT6 SCH RJ45 8/8

- KS стандарт крепления keystone
- CAT6, UTP для заделки без инструмента, RJ45 8/8
- соответствует стандарту ISO/IEC 11801

CONNECTOR KS CAT6 SCH RJ45 8/8

- KS keystone fixing standard
- CAT6 UTP toolless, RJ45 8/8
- in accordance with ISO/IEC 11801



KA16

КОННЕКТОР KS CAT6S SCH RJ45 8/8

- KS стандарт крепления keystone
- CAT6S STP для заделки без инструмента, RJ45 8/8
- соответствует стандарту ISO/IEC 11801

CONNECTOR KS CAT6S SCH RJ45 8/8

- KS keystone fixing standard
- CAT6S STP toolless, RJ45 8/8
- in accordance with ISO/IEC 11801



KA17

КОННЕКТОР KS CAT6a SCH RJ45 8/8

- KS стандарт крепления keystone
- CAT6a STP для заделки без инструмента, RJ45 8/8
- соответствует стандарту ISO/IEC 11801

CONNECTOR KS CAT6a SCH RJ45 8/8

- KS keystone fixing standard
- CAT6a STP toolless, RJ45 8/8
- in accordance with ISO/IEC 11801



КА18

КОННЕКТОР SLIM KS CAT6S SCH RJ45 8/8

- KS стандарт крепления keystone
- компактное исполнение
- CAT6S STP для заделки без инструмента, RJ45 8/8
- соответствует стандарту ISO/IEC 11801
- также подходит для двойного переходника KE46

CONNECTOR SLIM KS CAT6S SCH RJ45 8/8

- KS keystone fixing standard
- slim style
- CAT6S STP toolless, RJ45 8/8
- in accordance with ISO/IEC 11801
- suitable also for KE46 double adapter



КА27

КОННЕКТОР KS HDMI

- KS стандарт крепления keystone
- только вместе с переходником KM50
- HDMI/HDMI

CONNECTOR KS HDMI

- KS keystone fixing standard
- only in combination with adapter KM50
- HDMI/HDMI



КА28

КАБЕЛЬ KS HDMI

- KS стандарт крепления keystone
- только вместе с переходником KM50
- HDMI/HDMI

CABLE KS HDMI

- KS keystone fixing standard
- only in combination with adapter KM50
- HDMI/HDMI

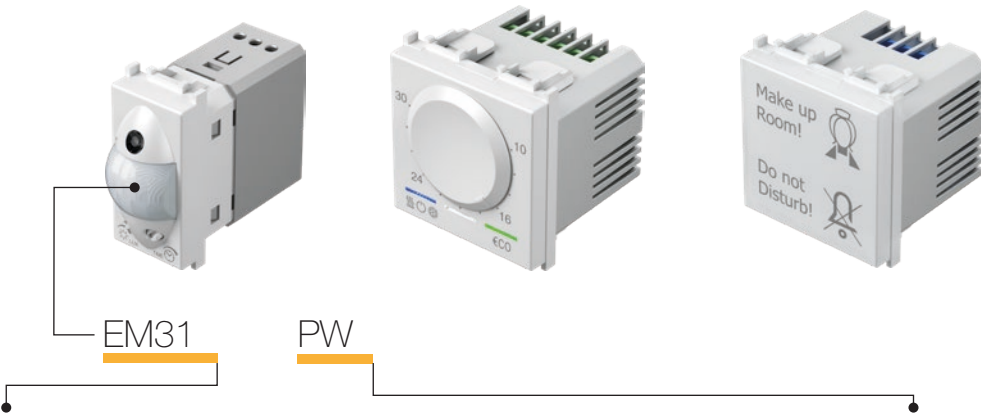

тип type	описание description	технические данные technical data	размер size	цвет colour
EM10	СВЕТОРЕГУЛЯТОР ПОВОРОТНЫЙ <i>DIMMER ROTATIVE</i>	R 300W	1M	<input type="checkbox"/> PW снежно-белый <i>polar white</i>
EM12	СВЕТОРЕГУЛЯТОР ПОВОРОТНЫЙ ДВУХПОЗИЦИОННЫЙ <i>DIMMER ROTATIVE 2WAY</i>	RL 300W	1M	<input type="checkbox"/> SB черный матовый <i>soft touch black</i>
EM23	СВЕТОРЕГУЛЯТОР ВСТРАИВАЕМЫЙ <i>DIMMER INBOX</i>	RC, RL 200VA	/	<input type="checkbox"/> ES серебряный металллик <i>elox silver</i>
...	<input type="checkbox"/> IW слоновая кость <i>ivory white</i>
...	<input type="checkbox"/> BL голубой <i>blue</i>
...	<input type="checkbox"/> RD красный <i>red</i>
...	<input type="checkbox"/> GR зеленый <i>green</i>
...	<input type="checkbox"/> OR оранжевый <i>orange</i>
...	<input type="checkbox"/> RG красный/зелены <i>red/green</i>

СВЕТОРЕГУЛЯТОР ПОВОРОТНЫЙ R 300 Вт 1M

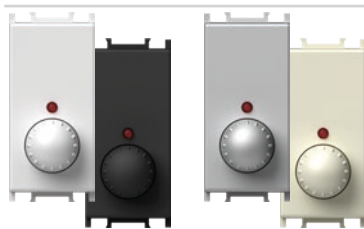

- EM10PW
- EM10SB
- EM10ES
- EM10IW

- поворотный без выключателя
- тип RTS34.43 RVP, мощность R, 40—300 Вт
- питающая сеть 230 В~ 50 Гц
- комбинация с двухполюсным выключателем невозможна
- комбинация с другими светорегуляторами невозможна
- соответствует стандарту EN 60669-1
- винтовые контакты 1,5—2,5 мм²
- светодиодная подсветка

DIMMER ROTATIVE R 300W 1M

- rotation control without switch
- type RTS34, 43 RVP, load R, 40W - 300W
- supply voltage 230V~ 50Hz
- 2-way switch combination is not possible
- more dimmers combination is not allowed
- in accordance with EN 60669-1
- screw contacts 1.5-2.5mm²
- LED indication



СВЕТОРЕГУЛЯТОР ПОВОРОТНЫЙ ДВУХПОЗИЦИОННЫЙ RL 300 Вт 1M



- EM12PW
- EM12SB
- EM12ES
- EM12IW

- поворотный с двухполюсным выключателем
- мощность RL, 40—300 Вт
- питающая сеть 230 В~ 50 Гц
- возможна комбинация с двухпозиционным переключателем
- установка нескольких устройств в одной коробке допускается только при условии, что их суммарная максимальная нагрузка не превышает максимальной мощности одного светорегулятора
- в одной электроцепи допускается использование только одного светорегулятора
- в устройстве нет встроенного плавкого предохранителя. Обязательно используйте внешний плавкий предохранитель
- соответствует стандарту EN 60669-1
- винтовые контакты — 1,5—2,5 мм²
- встроенная светодиодная индикация уровня затемнения

DIMMER ROTATIVE/2WAY RL 300W 1M

- rotation control with 2-way switch
- load RL, 40W - 300W
- supply voltage 230V~ 50Hz
- 2-way switch combination is possible
- installing several devices together in one box is only permitted if their total maximum load does not exceed the maximum power of a single dimmer
- one circuit allows the use of only one dimmer
- no built-in fuse - external fuse must be used
- in accordance with EN 60669-1
- screw contacts - 1.5-2.5mm²
- integrated LED indication of dimming level





- EM13PW
- EM13SB
- EM13ES
- EM13IW

СВЕТРЕГУЛЯТОР ПОВОРОТНЫЙ ДВУХПОЗИЦИОННЫЙ LED 60 Вт 1М

- поворотный с двухполюсным выключателем
- нагрузки:
 - светодиодное освещение, 0—60 Вт (макс. 6 затемняемых светодиодных ламп)
 - освещение общего назначения, 0—60 Вт
- питающая сеть 230 В~ 50 Гц
- возможна комбинация с двухпозиционным переключателем
- установка нескольких устройств в одной коробке допускается только при условии, что их суммарная максимальная нагрузка не превышает максимальной мощности одного светорегулятора
- в одной электроцепи допускается использование только одного светорегулятора
- в устройстве нет встроенного плавкого предохранителя. Обязательно используйте внешний плавкий предохранитель
- соответствует стандарту IEC 60669-2-1
- винтовые контакты — 1,5—2,5 мм²



DIMMER ROTATIVE/2WAY LED 60W 1M

- rotation control with 2-way switch
- loads: LED, 0 – 60W (max. 6 dimmable LED lamps)
- GLS, 0 – 60W
- supply voltage 230V~ 50Hz
- 2-way switch combination is possible
- installing several devices together in one box is only permitted if their total maximum load does not exceed the maximum power of a single dimmer
- one circuit allows the use of only one dimmer
- no built-in fuse – external fuse must be used
- in accordance with IEC60669-2-1
- screw contacts - 1.5-2.5mm²



- EM14PW
- EM14SB
- EM14ES
- EM14IW

СВЕТРЕГУЛЯТОР ПОВОРОТНЫЙ ДВУХПОЗИЦИОННЫЙ LED 180 Вт 1М

- поворотный с двухполюсным выключателем
- нагрузки:
 - светодиодное освещение, 0—180 Вт (макс. 20 затемняемых светодиодных ламп)
 - освещение общего назначения, 0—180 Вт
- питающая сеть 230 В~ 50 Гц
- возможна комбинация с двухпозиционным переключателем
- установка нескольких устройств в одной коробке допускается только при условии, что их суммарная максимальная нагрузка не превышает максимальной мощности одного светорегулятора
- в одной электроцепи допускается использование только одного светорегулятора
- в устройстве нет встроенного плавкого предохранителя. Обязательно используйте внешний плавкий предохранитель
- соответствует стандарту IEC 60669-2-1
- винтовые контакты — 1,5—2,5 мм²



DIMMER ROTATIVE/2WAY LED 180W 1M

- rotation control with 2-way switch
- loads:
 - LED, 0 – 180W (max. 20 dimmable LED lamps)
 - GLS, 0 – 180W
- supply voltage 230V~ 50Hz
- 2-way switch combination is possible
- installing several devices together in one box is only permitted if their total maximum load does not exceed the maximum power of a single dimmer
- one circuit allows the use of only one dimmer
- no built-in fuse – external fuse must be used
- in accordance with IEC60669-2-1
- screw contacts - 1.5-2.5mm²

СВЕТОРЕГУЛЯТОР ВСТРАИВАЕМЫЙ R (250 Вт), (RC, RL 200 ВА)



EM23

- Встраиваемый в коробку, управление кнопкой
- Мощность RLC 15-250 Вт или 15-200 ВА
- Питающая сеть 230 В ~ 50 Гц
- Возможно подключение нескольких клавиш
- Комбинация с другими светорегуляторами невозможна
- Память интенсивности света
- Функция плавный пуск / выключение
- Соответствует стандартам EN60669, EN60950, EN 61000, ETSI EN 300 220-1, ETSI EN 300 220-2
- Винтовые контакты к проводам 2,5 мм²

DIMMER INBOX R (250 W), (RC, RL 200 VA)

- inbox, controlled by external push button
- load RLC 15-250W or 15-200 VA
- supply voltage 230V~ 50HZ
- several push-buttons combinations are possible
- more dimmers combination is not allowed
- light intensity memory
- soft start/stop function
- in accordance with EN60669, EN60950, EN 61000, ETSI EN 300 220-1, ETSI EN 300 220-2
- screw contacts to wires 2,5 mm²

EM10 (40÷300W)

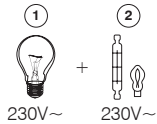

EM12 (40÷300W)

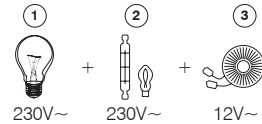

EM13 (0÷60W), EM14 (0÷180W), EM23 (15÷250W, 15÷200VA)

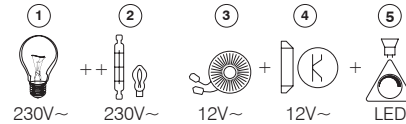

- 1 — лампа накаливания / incandescent lamp
- 2 — галогенная лампа / halogen lamp
- 3 — классический трансформатор / classical transformer
- 4 — электронный трансформатор / electronic transformer
- 5 — светодиодная лампа с регулируемой яркостью / dimmable LED lamp

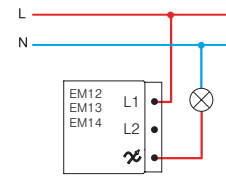
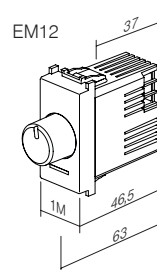
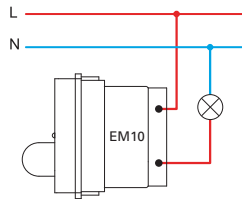
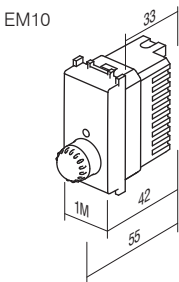

EM23

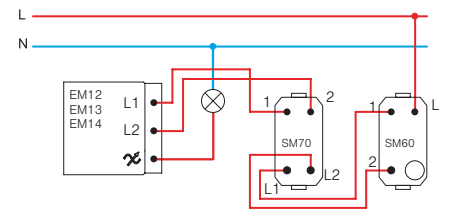
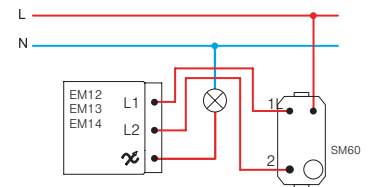
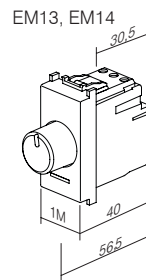
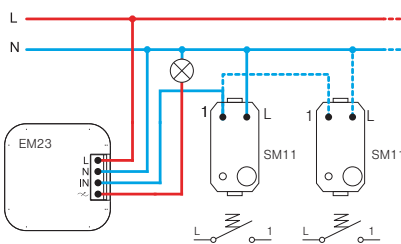
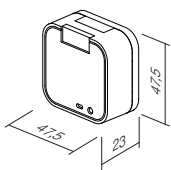

ВНИМАНИЕ!

При монтаже нескольких светорегуляторов в одной коробке следует снизить максимальную общую мощность на 10% для каждого светорегулятора.

ATTENTION!

If more dimmers are connected in one box reduce maximum common power for 10% for each dimmer.

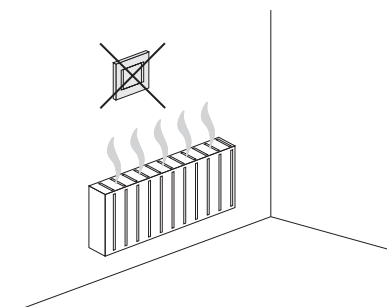

ВЫКЛЮЧАТЕЛЬ / СВЕТОРЕГУЛЯТОР УНИВЕРСАЛЬНЫЙ RLC 0—300 Вт 2М



- EM25PW
- EM25SB
- EM25ES
- EM25IW



TOUCH EM25 — электронный регулятор силы света с микропроцессорным управлением. Выполняет функцию переключателя и регулятора освещенности для ламп с регулируемой яркостью и некоторых ламп с нерегулируемой яркостью. Встроенный микропроцессор автоматически определяет тип лампы и настраивает режим работы. Он запоминает уровень затемнения после выключения благодаря встроенной функции памяти. Функция плавного включения продлевает срок службы лампы. Изящный светодиод, встроенный в кнопку, может светиться разными цветами с различной интенсивностью. При желании можно подключить до 5 дополнительных блоков управления EM26 («подчиненный»).

TOUCH EM25 is microprocessor controlled electronic light dimmer. It serves as switch and dimmer for dimmable and some of no-dimmable lamps. Integrated microprocessor automatically identifies the type of lamp and adjusts the operating mode. It remembers the level of dimming after switching off due to integrated memory function. Soft-start function extends the lamp service life. In button integrated elegant LED illumination enables many different colors and intensity levels. Optionally one can connect of up to 5 additional control tasters EM26 («slave»).

- универсальный электронный светорегулятор для включения/выключения и регулировки яркости всех ламп с регулируемой яркостью (классических, галогенных, светодиодных, компактных люминесцентных и т. д.) и некоторых ламп с нерегулируемой яркостью
- автоматическое определение типа лампы и регулировка режима работы
- уменьшение потребления энергии
- функция плавный пуск увеличивает срок службы ламп
- контролируется встроенными микро-переключателями
- включена функция памяти — запоминается яркость при выключении
- имеется возможность подключения до пяти (5) дополнительных блоков управления EM26
- подключение к двухполюсному выключателю невозможно
- встроенная защита от короткого замыкания, перегрева и перегрузки
- питающая сеть 230 В~ 50 Гц
- элегантная светодиодная подсветка, регулируемый цвет и яркость
- замена классического выключателя возможна при подключении двумя проводами⁽¹⁾
- полная работоспособность достигается при подключении тремя проводами⁽²⁾
- соответствует стандарту EN 60669-1 и EN 60669-2-1
- винтовые контакты 1,5 мм² (макс. момент затяжки 0,4 Н·м)

SWITCH / DIMMER UNIVERSAL RLC 0-300W 2M

- universal electronic dimmer for ON/OFF switching and dimming of all dimmable lamps (classical, halogen, LED, CFL, ...) and some no-dimmable lamps
- automatic detection of lamp type and adjustment of operating mode
- reduction of energy consumption
- soft start function extends life of lamps
- controlled by build-in micro switches
- memory function included – memorizes brightness on turn-off
- up to five (5) additional control units EM26 can be connected
- connection with 2-way switch is not possible
- build-in short-circuit, overheating and overload protection
- supply voltage 230V~ 50Hz
- elegant LED illumination, adjustable colour and brightness
- replacement of classical switch is possible at two-wire connection⁽¹⁾
- full functionality is achieved at three-wire connection⁽²⁾
- in accordance with EN 60669-1 and EN 60669-2-1
- screw contacts 1.5mm² (max. tightening torque 0.4Nm)

⁽¹⁾ подключение двумя проводами
two-wire connection

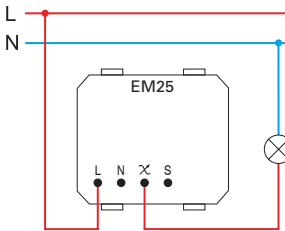

- подключение двумя проводами позволяет регулировать яркость ламп с регулируемой яркостью

- two-wire connection allows dimming of dimmable lamps

⁽²⁾ подключение тремя проводами
three-wire connection

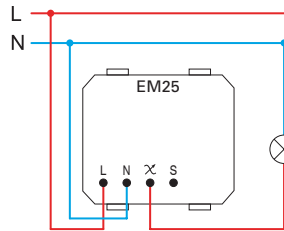

- трехпроводное подключение позволяет регулировать яркость ламп с регулируемой яркостью и некоторых компактных люминесцентных ламп и светодиодов с нерегулируемой яркостью

- three-wire connection allows dimming of dimmable lamps and some of no-dimmable LED and CFL lamps

	12		5	6	7
Min.	40 W	40 W	40 VA	40 VA	40 VA
Max.	300 W	300 W	300 VA	100 VA	100 VA
	(F)	(F)	(F)		

- 1 - лампа накаливания / incandescent lamp
- 2 - галогенная лампа / halogen lamp
- 4 - электронный трансформатор / electronic transformer
- 5 - классический трансформатор / classical transformer

	12		4	6	7	8	9
Min.	0 W	0 W	0 VA	0 VA	0 VA	0 VA	0 VA
Max.	300 W	300 W	120 VA	120 VA	120 VA	120 VA	120 VA
	(F)	(F)	(F)			(F)	(F)

- 6 - энергосберегающая компактная люминесцентная лампа с регулируемой яркостью / dimmable energy saving CFL lamp
- 7 - светодиодная лампа с регулируемой яркостью / dimmable LED lamp
- 8 - энергосберегающая компактная люминесцентная лампа с нерегулируемой яркостью / no-dimmable energy saving CFL lamp
- 9 - светодиодная лампа с нерегулируемой яркостью / no-dimmable LED lamp

примечания / remarks

- (F) фильтр EM27
- рекомендуется использовать фильтр EM27 / it is recommended to use filter EM27
- все регулируемые лампы должны быть одинаковыми / all controlled lamps must be the same
- таблица нагрузок действительна для ламп с коэффициентом мощности PF>0.5 / table of loads is valid for lamps with power factor PF>0.5

включение/выключение и регулировка яркости лампы / on / off swithcing and dimming of lamp

выбор цвета светодиода и настройка уровня интенсивности / LED colour selection and intensity level adjustment

* функция «СБРОС» / "RESET" function



Вкл./Выкл.
короткое нажатие
on / off
short press



лампа выкл.
короткое нажатие
lamp off
short press



лампа выкл.
короткое нажатие
lamp off
short press



увеличение яркости
длинное нажатие
dimming up
long press



одновременное нажатие ~3 сек
встроенный светодиод мигает 3 раза
simultaneous press ~3s
integrated LED blinks 3 times

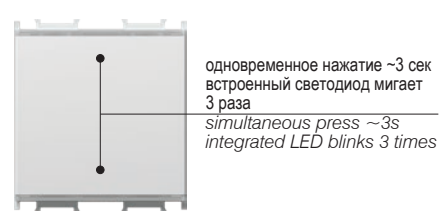

одновременное нажатие ~3 сек
встроенный светодиод мигает 3 раза
simultaneous press ~3s
integrated LED blinks 3 times



уменьшение яркости
длинное нажатие
dimming down
long press



выбор цвета
короткое нажатие
colour selection
short press



повторное одновременное нажатие ~5 сек
встроенный светодиод мигает 5 раз
re-simultaneous press ~5s
integrated LED blinks 5 times



увеличение яркости встроенного светодиода
длинное нажатие
integrated LED dimming up
long press

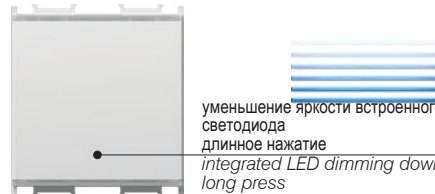

уменьшение яркости встроенного светодиода
длинное нажатие
integrated LED dimming down
long press

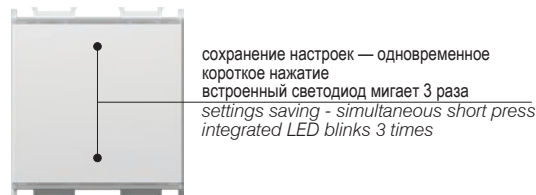

сохранение настроек — одновременное короткое нажатие
встроенный светодиод мигает 3 раза
settings saving - simultaneous short press
integrated LED blinks 3 times

- * - рекомендуется при установке регулятора освещенности и замене лампы
- обязательно при использовании ламп с нерегулируемой яркостью
- при двухпроводном подключении функция «СБРОС» не доступна
- возможно только при использовании EM25
- it is recommended at dimmer installation and lamp replacement
- mandatory when using no-dimmable lamps
- "RESET" function is not possible when using two-wire connection
- only possible on EM25

меры предосторожности при установке / installation precautions

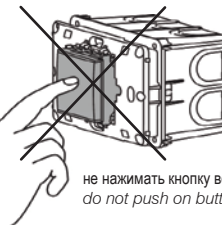
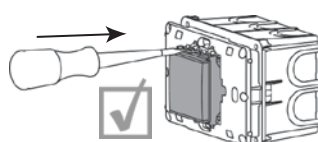
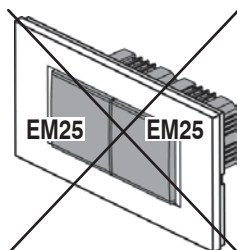
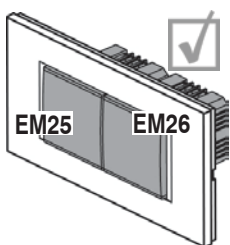

не нажимать кнопку во время монтажа / do not push on button during mounting



- EM26PW
- EM26SB
- EM26ES
- EM26IW

КНОПЧНЫЙ БЛОК УПРАВЛЕНИЯ 2М

- подключение к универсальному светорегулятору EM25 позволяет использовать его функции по управлению работой ламп
- питающая сеть 230 В~ 50 Гц
- соответствует стандарту EN 60669-1 и EN 60669-2-1
- винтовые контакты 1,5 мм² (макс. момент затяжки 0,4 Н·м)



PUSH-BUTTON CONTROL UNIT 2M

- connected to universal dimmer EM25 allows controlling of lamps with same functionality as EM25
- supply voltage 230V~ 50Hz
- in accordance with EN 60669-1 and EN 60669-2-1
- screw contacts 1.5mm² (max. tightening torque 0.4Nm)

(1) подключение двумя проводами
two-wire connection

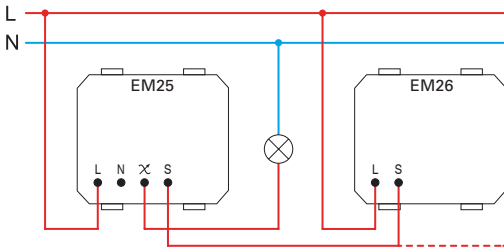

- подключение двумя проводами позволяет регулировать яркость ламп с регулируемой яркостью
- при двухпроводном подключении каждый дополнительный блок управления увеличивает минимальную нагрузку на 25 Вт
- two-wire connection allows dimming of dimmable lamps
- in a two-wire connection each additional control unit increases the minimum load by 25W

(2) подключение тремя проводами
three-wire connection

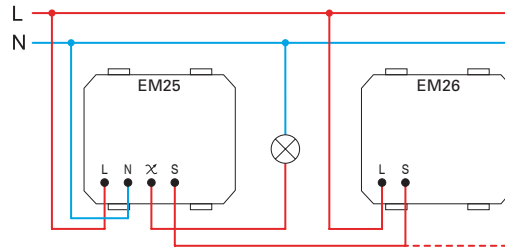

- трехпроводное подключение позволяет регулировать яркость ламп с регулируемой яркостью и некоторых компактных люминесцентных ламп и светодиодов с нерегулируемой яркостью
- three-wire connection allows dimming of dimmable lamps and some of non-dimmable LED and CFL lamps

ЧАСТОТНЫЙ ФИЛЬТР

EM27

- частотный фильтр для EM25
- изображение символическое



- FREQUENCY FILTER**
- frequency filter for EM25
 - image is symbolic

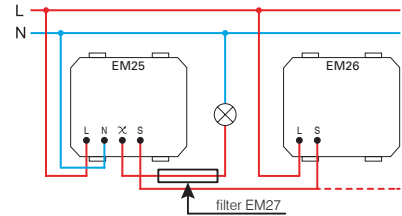

ВЫКЛЮЧАТЕЛЬ/СВЕТОРЕГУЛЯТОР УНИВЕРСАЛЬНЫЙ RLC 0—300 Вт 2М PP OL20

□ EM25PPOL20

- в комплект входят светорегулятор EM25, монтажная рама 2М и рамка LINE 2М PW
- подробные технические данные — см. EM25



SET SWITCH | DIMMER UNIVERSAL RLC 0-300W 2M PP OL20

- set includes dimmer EM25, mounting frame 2M and cover plate LINE 2M PW
- for technical details see EM25



2M = 45 x 45

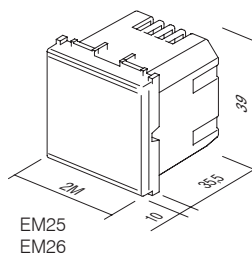



- EM31PW
- EM31SB
- EM31ES
- EM31IW

ИНФРАКРАСНЫЙ ВЫКЛЮЧАТЕЛЬ 5 А 230 В~ 1М

- IR инфракрасный выключатель
- напряжение питания: 230 В~ ±10 % 50 Гц
- реле: 5А/250 В~ на выходе для предельного тока с большим сопротивлением для пересечения нулевого уровня
- степень защищенности: IP40
- поперечное сечение проводов на клемме: 0,75 – 2,5 мм²
- угол обнаружения: до 110° при 20 °С
- область обнаружения: ок. 8 м при 20 °С
- настройка продолжительности: от прикл. 5 сек до 12мин
- настройка яркости: от прикл. 5 до 200 люкс
- рабочая температура: от 0 до+40 °С
- не подходит для установки в корпуса глубиной 45 мм и корпуса с поверхностным монтажом CUBO IP20
- только для использования внутри помещений



IR SWITCH 5A 230V~ 1M

- IR infrared switch
- supply voltage: 230V~ ±10 % 50Hz
- relay: 5A / 250V~ output for limited current with high resistance for zero crossing
- protection rating: IP40
- cross-section of wires at the contact terminal: 0.75 - 2.5 mm²
- detection angle: up to 110° at 20°C
- detection area: approx. 8 m at 20°C
- adjustability of duration: from approx. 5 s to 12 min
- adjustability of brightness: from approx. 5 to 200 LUX
- operating temperature: from 0°C to +40°C
- not suitable for installation in 45 mm deep boxes and surface mount box CUBO IP20
- only for indoor usage



- EM32PW
- EM32SB
- EM32ES
- EM32IW

ИНФРАКРАСНЫЙ ВЫКЛЮЧАТЕЛЬ 5 А 230 В~ 2М

- IR инфракрасный выключатель
- напряжение питания: 230 В~ ±10 % 50 Гц
- реле: 5А/250 В~ на выходе для предельного тока с большим сопротивлением для пересечения нулевого уровня
- степень защищенности: IP40
- поперечное сечение проводов на клемме: 0,75 – 2,5 мм²
- угол обнаружения: до 110° при 20 °С
- область обнаружения: ок. 8 м при 20 °С
- настройка продолжительности: от прикл. 5 сек до 12мин
- настройка яркости: от прикл. 5 до 200 люкс
- рабочая температура: от 0 до+40 °С
- не подходит для установки в корпуса глубиной 45 мм и корпуса с поверхностным монтажом CUBO IP20
- только для использования внутри помещений



IR SWITCH 5A 230V~ 2M

- IR infrared switch
- supply voltage: 230V~ ±10 % 50Hz
- relay: 5A / 250V~ output for limited current with high resistance for zero crossing
- protection rating: IP40
- cross-section of wires at the contact terminal: 0.75 - 2.5 mm²
- detection angle: up to 110° at 20°C
- detection area: approx. 8 m at 20°C
- adjustability of duration: from approx. 5 s to 12 min
- adjustability of brightness: from approx. 5 to 200 LUX
- operating temperature: from 0°C to +40°C
- not suitable for installation in 45 mm deep boxes and surface mount box CUBO IP20
- only for indoor usage

дальность обнаружения /
detection range

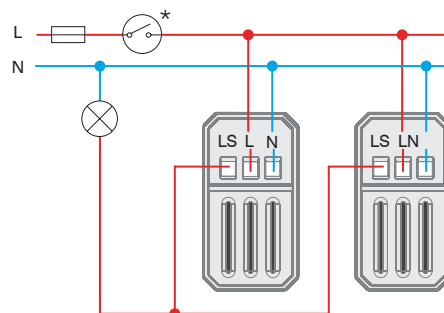
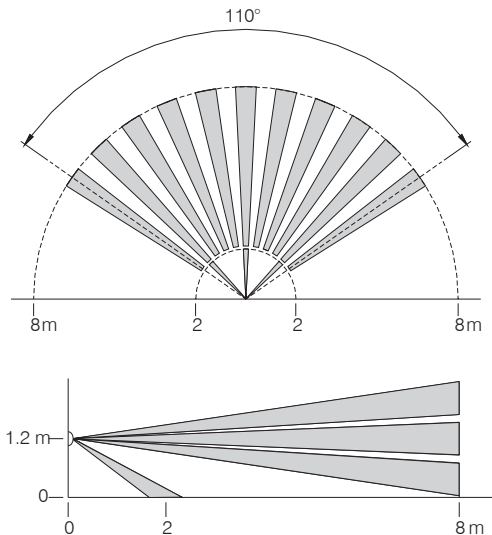

настройка времени срабатывания и интенсивности освещения /
time and twilight adjustment

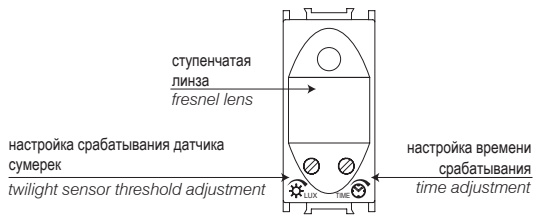

	~5 s	~12 min
	5 LUX	200 LUX

	1	2	3	4	5	6	7	8
Min.	1 W	1 W		1 VA	1 W	1 W	1 VA	1 VA
Max.	800 W	800 W	5A	6x20 VA	6x36 W	4x36 W (20μF)	6x23 VA	6x20 VA

1 — лампа накаливания /
incandescent lamp

2 — галогенная лампа /
halogen lamp

3 — резистивный нагреватель /
resistive heating element

4 — электронный трансформатор /
electronic transformer

5 — люминесцентная лампа-трубка (версия 1) /
fluorescent tube (version 1)

6 — люминесцентная лампа-трубка (версия 2) /
fluorescent tube (version 2)

7 — энергосберегающая компактная люминесцентная лампа /
energy saving CFL lamp

8 — светодиодная лампа /
LED lamp

Внимание! /
attention

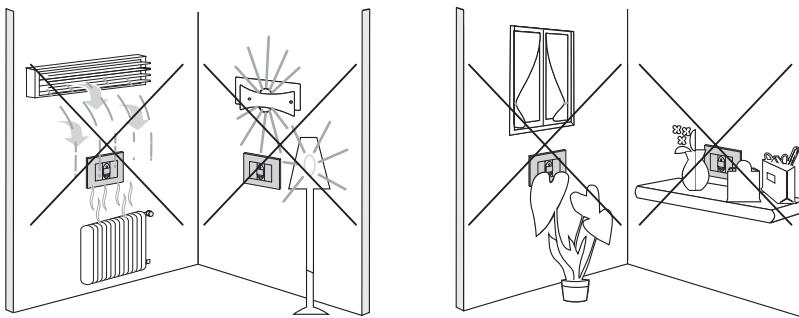

1M = 22,5 x 45

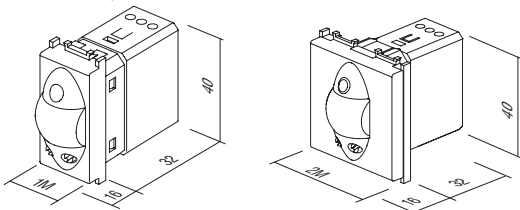



- EM37PW
- EM37SB
- EM37ES
- EM37IW

ТЕРМОСТАТ BASIC 6 A 230 В ~ 2М

- электронный термостат, базовая конфигурация
- режимы работы: обогрев, охлаждение, выключен
- источник питания: 230 В переменного тока, 50 Гц
- выход: 6(2) А, 230 В переменного тока, релейный переключатель
- диапазон регулирования: от +10 до +30 °С
- гистерезис: ±0,5 °С, ориентировочная продолжительность — 20 мин
- защита от замерзания (режим обогрева): +6 °С
- защита от перегрева (режим охлаждения): +32 °С
- функция ECO для понижения температуры на 3 °С на 6 часов в режиме обогрева и повышения температуры на 3 °С на 6 часов в режиме охлаждения
- настраиваемая функция ECO для автоматического понижения температуры ежедневно в одно и то же время на 3 °С на 6 часов в режиме обогрева и повышения температуры на 3 °С на 6 часов в режиме охлаждения
- функция включения режима ECO с помощью внешнего спускового устройства через отдельный вход
- светодиодная индикация режима работы
- не подходит для электрического подогрева полов
- винтовые контакты не более 2,5 мм²
- соответствует Директиве по низковольтному оборудованию, Директиве по электромагнитной совместимости, стандартам EN60730-1 и EN60730-2-9
- для обеспечения правильной работы рекомендуется производить установку в отдельный корпус, независимый от устройств, генерирующих тепло
- рабочая температура: 5—35 °С
- температура хранения: -20—50 °С



Термостат предназначен для регулировки температуры в помещении. Термостат может работать в двух режимах: обогрева и охлаждения. Имеет встроенные функции безопасности для защиты от замерзания (режим обогрева) и перегрева (режим охлаждения). Режим работы отображается посредством светодиодных индикаторов. Настройка термостата осуществляется с помощью вращающейся кнопки установки температуры и других емкостных сенсорных клавиш.

The thermostat is intended for regulating temperature in a room. A thermostat enables two modes of operation – heating or cooling. It has safety functions installed for protection against freezing (heating mode) and protection against overheating (cooling mode). The operation is indicated via LED lights. Thermostat setup is performed with the help of a rotary button for setting the temperature and with other capacitive touch buttons.

THERMOSTAT BASIC 6A 230 V ~ 2M

- electronic thermostat, basic
- operation mode: heating/cooling/turn off
- power supply: 230 VAC, 50 Hz
- output: 6(2) A, 230 VAC, relay switch
- regulation range: +10 °C to +30 °C
- hysteresis: ±0.5 °C, ED = 20min
- anti-freeze protection (heating mode): +6 °C
- overheating protection (cooling mode): +32 °C
- ECO function for lowering the temperature by 3 °C for 6 hours in the heating mode and raising temperature by 3 °C for 6 hours in the cooling mode
- adaptive ECO function, automatically every day at the same time lowers the temperature by 3 °C for 6 hours in the heating mode and raises temperature by 3 °C for 6 hours in the cooling mode
- option to turn on the ECO operating mode by external trigger via a separate input
- LED indication of operation
- not suitable for electrical floor heating
- screw contacts max. 2.5 mm²
- in accordance with the LV Directive, the EMC Directive, standards EN60730-1 and EN60730-2-9
- for correct operation, we recommend installing in an independent single box, separate from devices that generate heat
- operating temperature: 5 ÷ 35 °C
- storage temperature: -20 ÷ 50 °C

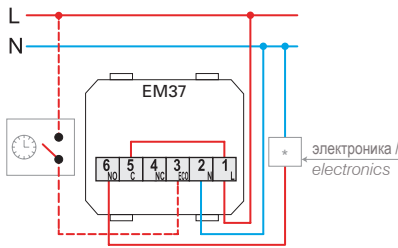

циркуляционный насос, горелка (прямое соединение)
термоэлектрический привод /
circulation pump, burner (direct connection)
thermoelectric drive

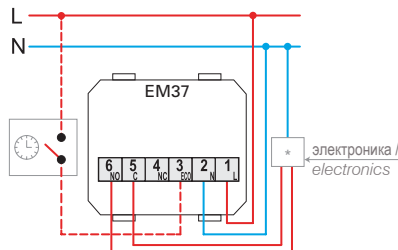

бойлер, тепловой насос, горелка (управляющий вход T1/T2) /
boiler, heat pump, burner (control input T1/T2)

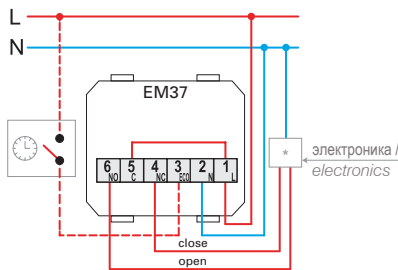

электропривод (ограниченное применение с напольным панельным отоплением) /
motor drive (limited use with underfloor heating)

**настройка функций и температуры /
function and temperature adjustment**

кнопка выбора функции и светодиодный индикатор состояния:
красный: обогрев
синий: кондиционирование воздуха
не светится: выключено

function selection button and LED status indicator:
red: heating
blue: air conditioning
no light: switched off

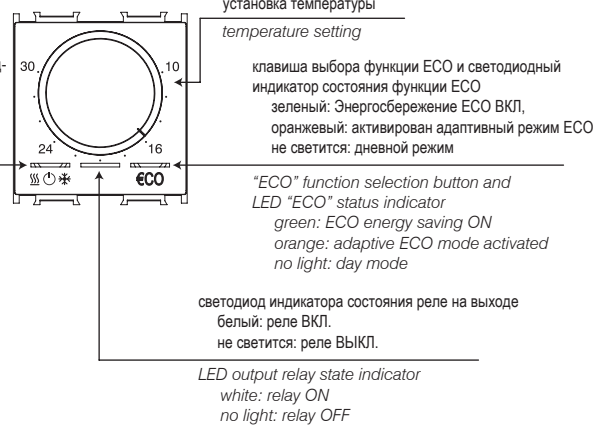

**Внимание! /
attention**

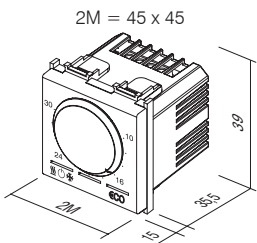
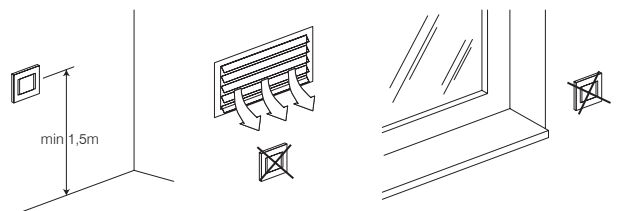



NM39

МОНТАЖНАЯ РАМА С ВИНТАМИ ДЛЯ ТЕРМОСТАТОВ FANTINI COSMI 3M

- монтажная рама с винтами для термостатов Fantini Cosmi 3M
- пригодна для использования с суточными термостатами Fantini Cosmi моделей CH121 и CH123
- пригодна для использования с недельными термостатами Fantini Cosmi моделей CH141A и CH143A
- для монтажа в прямоугольные коробки 3M
- пригодна для сборки с декоративными рамками PURE, Line, Soft



MOUNTING FRAME WITH SCREWS FOR FANTINI COSMI THERMOSTATS 3M

- mounting frame with screws for Fantini Cosmi thermostats 3M
- suitable for use with Fantini Cosmi daily thermostats models CH121 and CH123
- suitable for use with Fantini Cosmi weekly thermostats models CH141A and CH143A
- for mounting in rectangular boxes 3M
- suitable for assembling with cover plates PURE, Line, Soft



- EM40PW
- EM40SB
- ▒ EM40ES
- EM40IW

ЭНЕРГОСБЕРЕГАЮЩИЙ ВЫКЛЮЧАТЕЛЬ С КЛЮЧОМ-КАРТОЙ 3 А 250 В~ 3M

- выключатель базовой конфигурации, для любой карточки ISO
- питающая сеть 230 В~ 50 Гц
- выход 3А 250 В~ для переключения контактора*
- задержка выключения 15—20 с
- соответствует стандарту EN 61000-6-1
- карточка не включена
- не предназначен для контроля доступа



ENERGY SAVER CARD SWITCH 3A 250V~ 3M

- card switch basic, any ISO card
- supply voltage 230V~ 50Hz
- output 3A 250V~ for switching contactor *
- switch off delay 15-20s
- in accordance with EN 61000-6-1
- card is not included
- not for access control

3M = 67,5 x 45

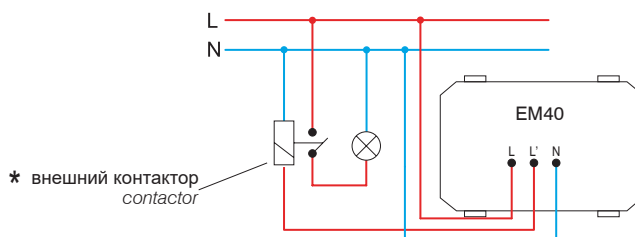
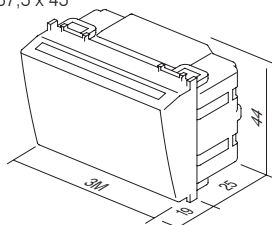

* внешний контактор
contactor

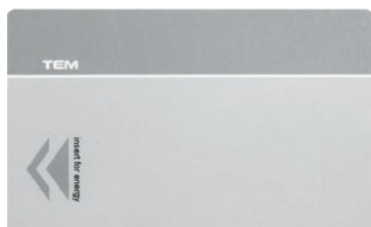

EM47

КАРТОЧКА ISO

- карточка ISO
- для выключателя с ключом-картой EM40
- размер: 85x54 мм

CARD ISO

- ISO card
- for combination with card switch EM40
- size: 85x54 mm



EM44BK

ЭНЕРГОСБЕРЕГАЮЩИЙ ВЫКЛЮЧАТЕЛЬ С КЛЮЧОМ-КАРТОЙ RF HF 13,56 МГц 3М

- электронный выключатель для карточек RFID ISO
- питание от релейного блока EM49 по кабельным разъемам RJ12
- выход следует подключить к выходу релейного блока EM49
- задержка выключения сетевого питания после извлечения карты: 15—20 сек
- задержка выключения системы отопления, вентиляции и кондиционирования воздуха после извлечения карты, если открыты окна или балконные двери: 1 мин
- соответствует стандарту EN 61000-6-1
- карточка не включена
- не предназначен для контроля доступа

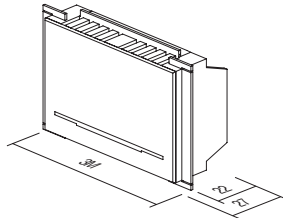

ENERGY SAVER CARD SWITCH RF HF 13,56MHz 3M

- electronic card switch for RFID ISO card
- supply from relay unit EM49 through cable connectors RJ12
- output to be connected to relay output unit EM49
- 15-20s "main power" switch off delay with card withdrawal
- 1 min "HVAC" switch off delay with card withdrawal when balcony doors or windows opened
- in accordance with EN 61000-6-1
- card is not included
- not for access control



EM49

ЭНЕРГОСБЕРЕГАЮЩИЙ БЛОК УПРАВЛЕНИЯ 2x16 А 250 В~

- релейный блок для выключателей с ключом-картой EM44
- питающая сеть 230 В~ 50 Гц
- соответствует стандарту EN 61000-6-1
- монтаж на направляющих DIN 35 мм, 3МУ
- вход и выход в зависимости от реализации: для одной или двух комнат

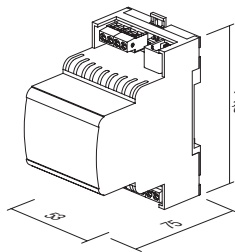

ENERGY SAVER CONTROL UNIT 2x16A 250V~

- relay unit for card switches EM44
- supply voltage 230V~ 50Hz
- in accordance with EN 61000-6-1
- mounting on DIN rail 35mm, 3MU
- input and output depending on implementation: single or double room



EM45

РАЗДЕЛИТЕЛЬ SPL-1

- используется для подключения двух периферийных модулей EM44 к релейному блоку EM49
- коммуникационный коннектор RJ12
- размер: 37 x 30 x 27 мм

SPLITTER SPL-1

- used to connect two peripheral modules EM44 to relay unit EM49
- communication connector RJ12
- size: 37 x 30 x 27 mm

схема электрических соединений для реализации для одной комнаты / wiring diagram for single room implementation



схема электрических соединений для реализации для двух комнат / wiring diagram for double room implementation



соединительный кабель RJ12 между EM44 и EM49 / connection cable RJ12 between EM44 and EM49



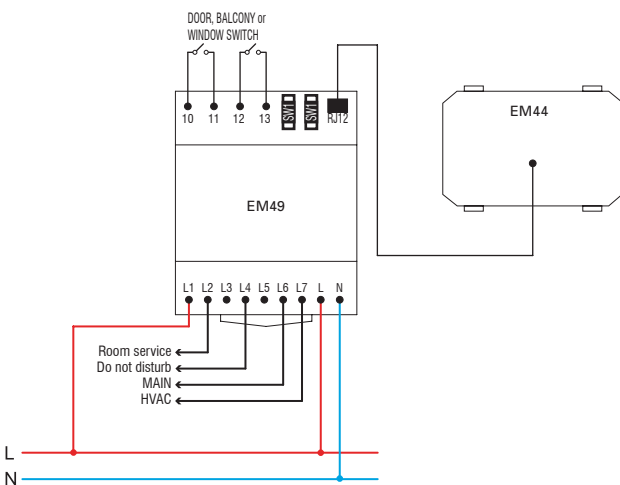
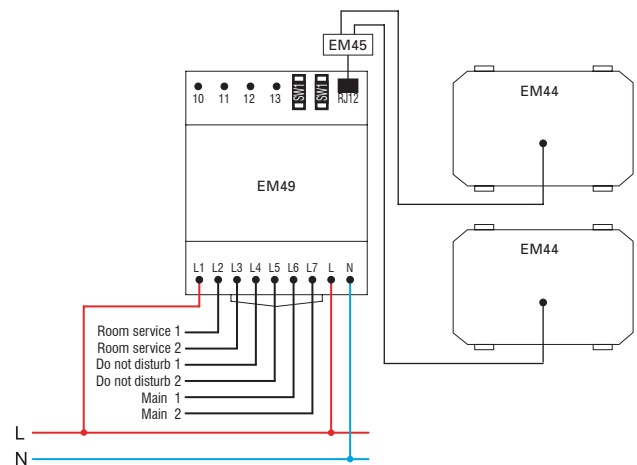
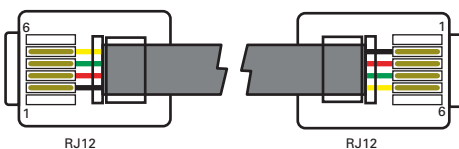

- EM60PW
- EM60SB
- ▒ EM60ES
- ▒ EM60IW

3M = 67,5 x 45

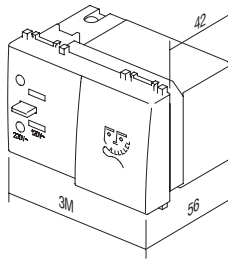

РОЗЕТКА ДЛЯ БРИТВ 230 В~/120 В~ 3М

- розетка для бритв с трансформатором 20 ВА
- напряжение: 230 В 50–60 Гц
- выход:
- 230 В~ для европейского разъема 2P 2,5 А или
- 120 В~ для американского разъема 2P 15 А
- класс II
- соответствует стандарту EN 61558-2-5



SOCKET SHAVER 230V~/120V~ 3M

- shaver supply unit with isolating transformer 20VA
- supply: 230V~ 50-60Hz
- output:
- 230V~ for 2P 2.5A Europlug or
- 120V~ for 2P 15A American plug
- Class II
- in accordance with EN 61558-2-5

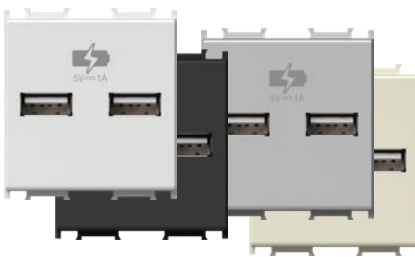
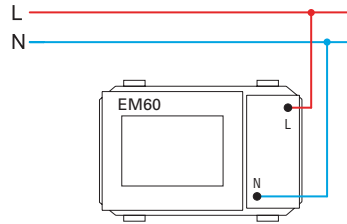

- EM65PW
- EM65SB
- ▒ EM65ES
- ▒ EM65IW

2M = 45 x 45

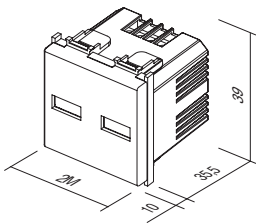

БЛОК ПИТАНИЯ USB 5 В 1 А 2 М

- для зарядки электронных устройств через стандартный порт USB (совместимо также с устройствами Apple)
- одновременная зарядка двух устройств
- источник питания: 230 В~ 50 Гц
- потребление резервной мощности: 50 мВт при 230 В~
- номинальное напряжение на выходе: 5 В постоянного тока ($\pm 5\%$) безопасного низковольтного напряжения
- пульсирующее напряжение на выходе: 150 мВ
- номинальный ток на выходе: 1 А (1 x 1000 мА или 2 x 500 мА) ($\pm 10\%$)
- КПД: выше 67%
- класс защиты IP: IP20, только для использования внутри помещений
- винтовые контакты: не более 2,5 мм²
- соответствует стандарту EN 60950-1 и директиве по электромагнитному оборудованию
- при установке необходимо предусмотреть надлежащее внешнее устройство отключения



POWER SUPPLY UNIT USB 5V 1A 2M

- for charging of electronic devices via a standard USB port (also compatible with Apple devices)
- enables charging of two devices simultaneously
- power supply: 230V~ 50Hz
- stand-by power consumption: 50 mW at 230V~
- nominal output voltage: 5 VDC ($\pm 5\%$) SELV
- output ripple voltage: 150 mV
- nominal output current: 1 A (1 x 1.000 mA or 2 x 500 mA) ($\pm 10\%$)
- efficiency: greater than 67%
- IP protection class: IP20, indoor use only
- screw contacts: max. 2.5 mm²
- in accordance with EN 60950-1 and EMC directive
- an appropriate external disconnect device needs to be considered as part of installation

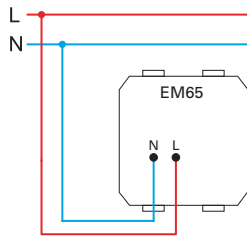

БЛОК ПИТАНИЯ USB, 5 В, 2,1 А, 1 М



- EM66PW
- EM66SB
- EM66ES
- EM66IW

- Для зарядки электронных устройств через стандартный порт USB (также совместимо с устройствами Apple).
- источник питания: 100 – 230 В \sim 50/60 Гц
- потребляемая мощность: 300 мА при 100 В \sim / 150 мА при 230 В \sim
- потребляемая мощность в режиме ожидания: 30 мВт при 230 В \sim
- номинальное напряжение на выходе: 5 В постоянного тока ($\pm 5\%$) безопасного низковольтного напряжения
- пульсирующее напряжение на выходе: 150 мВ
- номинальный ток на выходе: 2,1 А (1 x 2100 мА) ($\pm 10\%$)
- КПД: максимум 77%
- рабочая температура: 0 °C / +45 °C (при использовании внутри помещений)
- класс защиты IP: IP20, только для использования внутри помещений
- категория перегрузки по напряжению (EN 62109): класс III
- винтовые контакты: не более 2,5 мм²
- устройство с зазором контактов не менее 3 мм
- соответствует стандарту EN 60950-1 и директиве LVD & EMC

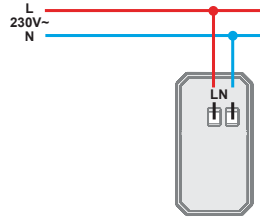
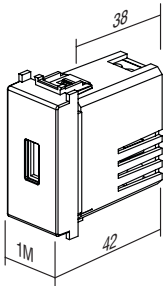

USB POWER SUPPLY UNIT 5V 2,1A 1M

- for charging of electronic devices via a standard USB port (also compatible with Apple devices)
- power supply: 100-230V \sim 50/60Hz
- power consumption: 300mA at 100V \sim / 150mA at 230V \sim
- standby power consumption: 30mW at 230V \sim
- nominal output voltage: 5 VCD ($\pm 5\%$) SELV
- output ripple voltage: 150mV
- nominal output current: 2,1A (1 x 2.100mA) ($\pm 10\%$)
- efficiency: maximum of 77%
- operating temperature: 0°C / +45°C (indoor use)
- IP protection class: IP20, indoor use only
- class device II
- overvoltage category (EN 62109): Class III
- screw contacts: max. 2.5 mm²
- device with a contact gap of at least 3mm
- in accordance with EN 60950-1 and LVD & EMC directives

ЛАМПА АВАРИЙНОГО ОСВЕЩЕНИЯ - СВЕТОДИОДНАЯ 250 В~ 0,9 Вт, 7М



- EM55

- LED-светодиод аварийного сигнала
- напряжение питания 250В~ 50 Гц 3x0,3 Вт, 10000mcd, 6500°K
- аккумулятор NiCd 400 мАч, сменный
- автономность 3 часов, зарядка 24 часа
- класс II
- соответствует стандартам EN 60598-1, EN 60598-2-2 и EN 60598-2-22
- освещенность 76 лк / 0,9 м²



LED EMERGENCY LIGHT 250V~ 0.90W, NiCd 3h 7M

- emergency LED lamp
- supply voltage 250V \sim 50Hz 3x LED 0,3W, 10000mcd, 6500°K
- NiCd accumulator 400 mAh, replaceable
- autonomy 3h, charging 24h
- Class II
- in accordance with EN 60598-1, EN 60598-2-2, EN 60598-2-22

7M = 151,5 x 45

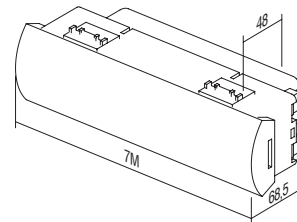
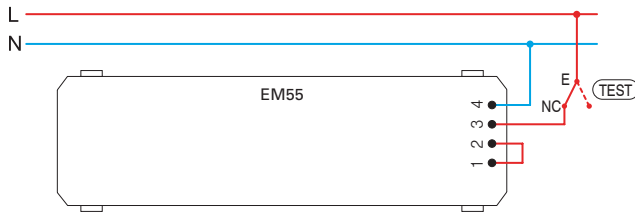

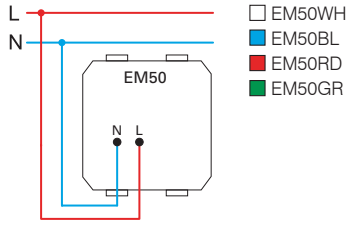

ЛАМПА СВЕТОДИОДНАЯ ОДНОЦВЕТНАЯ 250 В~ 0,8 Вт 2М

- LED-СВЕТОДИОД освещения подножки
- питающая сеть 230 В~ 50 Гц 0,8 Вт, 6500°K
- класс II
- соответствует стандарту EN 60598-1
- дополнительно можно использовать для направленного или сигнального освещения с настроенной лазерной печатью на рассеивателе света

LED LAMP MONOCOLOR 250V~ 0,8W 2M

- step marker LED lamp
- supply voltage 230V~ 50Hz 0,8W, 6500°K
- Class II
- in accordance with EN 60598-1
- optional usage for directional or signal illumination with customized laser printing on diffuser

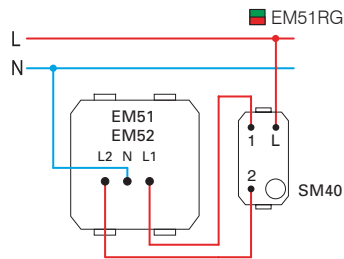

ЛАМПА СВЕТОДИОДНАЯ ДВУХЦВЕТНАЯ 250 В~ 2x0,4 Вт 2М

- сигнальный двухцветный (красный/зеленый) LED-светодиод
- питающая сеть 230 В~ 50 Гц 2x0,4 Вт, 6500°K
- класс II
- соответствует стандарту EN 60598-1
- рассеиватель поддерживает графику, как показано на рисунке
- возможно с заказной лазерной печатью на рассеивателе света

LED LAMP DUAL COLOR 250V~ 2x0,4W 2M

- signaling dual color (red/green) LED lamp
- supply voltage 230V~ 50Hz 2x0,4W, 6500°K
- Class II
- in accordance with EN 60598-1
- diffuser includes graphics as shown
- possible customized laser printing on diffuser

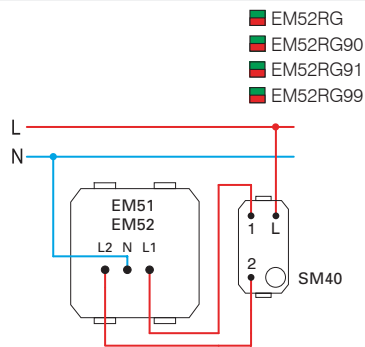

3D-ЛАМПА СВЕТОДИОДНАЯ ДВУХЦВЕТНАЯ 250 В~ 2x0,4 Вт 2М

- сигнальный светодиод двухцветный (красный/зеленый) с 3D-символом
- питающая сеть 230 В~ 50 Гц 2x0,4 Вт, 6500°K
- класс II
- соответствует стандарту EN 60598-1
- возможность индивидуальной настройки графики по запросу
- 90: мужской символ, 91: женский символ, 99: символ по запросу

LED LAMP 3D DUAL COLOR 250V~ 2x0,4W 2M

- signalling LED lamp, dual color (red/green) with 3D symbol
- supply voltage 230V~ 50Hz 2x0,4W, 6500°K
- class II
- in accordance with EN 60598-1
- possible customized graphics on request
- 90 male symbol, 91 female symbol, 99 symbol on request



2M = 45 x 45

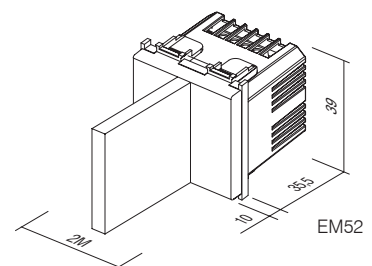
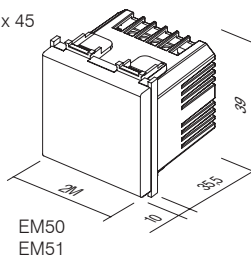



- EM70PW
- EM70SB
- EM70ES
- EM70IW

СКАНЕР ОТПЕЧАТКОВ ПАЛЬЦЕВ ARX ONE 2M

- сканер отпечатков пальцев с внутренним релейным блоком в комплекте
- для разблокировки электрических замков.
- емкость - 1000 отпечатков пальцев
- легкое программирование двумя кнопками
- термальный биометрический сенсор
- питание внутреннего релейного блока 110—230В~ 50—60 Гц
- выходное реле 2x3A 12 В DC
- 256-битная закодированная связь между выключателем и внутренним релейным блоком
- соответствует стандарту EN 61000-6-1

FINGERPRINT SWITCH ARX ONE 2M

- fingerprint switch with included internal relay unit
- for unlocking electrical locks
- capacity 1000 fingerprints
- easy programming with two buttons
- thermal biometric sensor
- internal relay unit supply 110-230V~ 50-60Hz
- output relay 2x3A 12V DC
- 256-bit encrypted link between switch and internal relay unit
- in accordance with EN 61000-6-1



РЕГИСТРАЦИЯ АДМИНИСТРАТОРА

1. Владельцам трех первых введенных отпечатков пальцев присваиваются права администратора.
2. Процедура регистрации администратора такая же, как и у пользователя, но без второго шага.

ADMINISTRATOR ENROLMENT

1. The first three fingerprints enrolled are assigned administrative rights.
2. Administrator enrolment procedure is same as user enrolment without second step.

РЕГИСТРАЦИЯ ПОЛЬЗОВАТЕЛЯ

1. Нажать левую кнопку на внешнем блоке аппарата и удерживать ее в течение 3 секунд. Светодиод начнет медленно мигать оранжевым.
2. Администратор сильно прижимает палец к датчику один раз. После определения личности администратора оранжевый светодиод начнет быстро мигать.
3. Нажать левую кнопку. Светодиод загорится зеленым в подтверждение.
4. Светодиод будет мигать попеременно оранжевым и зеленым. В этот момент пользователь сильно прижимает палец к датчику четыре раза. Успешный ввод сопровождается сигналом зуммера для каждого отпечатка.
5. После ввода отпечатков пальцев пользователя будет одновременно мигать зеленый светодиод и гудеть зуммер.

USER ENROLMENT

1. The left button on the exterior unit is pressed for 3 seconds. The orange LED starts flashing slow.
2. An administrator swipes his finger over the sensor once. When he/she is identified, the orange LED will start flashing fast.
3. Press left button. The green LED confirms.
4. The orange and green LED will flash alternately. At this point the user swipes his/her finger over the sensor four times. Each successful entry is indicated by a buzz.
5. When the user is correctly enrolled, the green LED will flash and the buzzer will buzz at the same time.

УДАЛЕНИЕ ПОЛЬЗОВАТЕЛЯ

1. Нажать правую кнопку на внешнем блоке аппарата и удерживать в течение 5 секунд, пока оранжевый светодиод не начнет медленно мигать.
2. Администратор сильно прижимает палец к датчику один раз. После определения личности администратора будет одновременно мигать зеленый светодиод и гудеть зуммер.
3. Светодиод будет мигать попеременно красным и зеленым. Затем пользователь сильно прижимает палец к датчику один раз. После определения личности пользователя зеленый светодиод мигнет один раз, а зуммер подаст однократный звуковой сигнал. Это означает, что пользователь успешно удален из системы.

DELETING A USER

1. The right button on the exterior unit should be pressed for 5 seconds whereupon the orange LED will start flashing slow.
2. An administrator swipes his finger over the sensor once. When he/she is identified, the green LED will flash and the buzzer will buzz at the same time.
3. The red and green LED will flash alternately. Then the user swipes his finger over the sensor once. When the user is identified, the green LED flash and the buzzer will buzz once. The user has been successfully deleted from the system.

УДАЛЕНИЕ ВСЕХ ОТПЕЧАТКОВ ПАЛЬЦЕВ

1. Нажать одновременно левую и правую кнопки на внешнем блоке аппарата и удерживать их в течение 10 секунд, пока светодиод не начнет мигать попеременно оранжевым и красным.
2. Администратор сильно прижимает палец к датчику один раз. Определение личности подтверждается одновременным миганием зеленого светодиода и гудением зуммера.
3. Светодиод будет снова мигать оранжевым и красным. Администратор повторяет второй шаг.
4. Светодиод будет мигать оранжевым и красным, и одновременно с этим прозвучат пять сигналов зуммера. После этого все отпечатки пальцев будут удалены.

DELETING ALL FINGERPRINTS

1. Press the left and right button on the exterior unit together for a period of 10 seconds whereupon the orange and red LED will flash alternately.
2. The administrator then swipes his/her finger once. Identification is confirmed when the green LED flashes and the buzzer buzzes at the same time.
3. The orange and red LED will flash alternately again. The administrator repeats second step.
4. The red and orange LED will flash and the buzzer will buzz five times simultaneously. All fingerprint templates will then have been deleted.

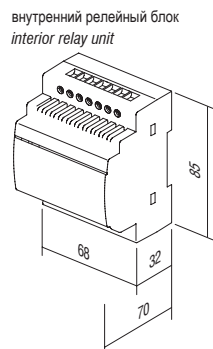
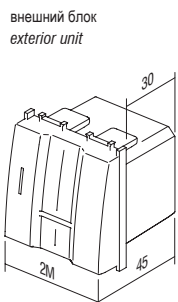
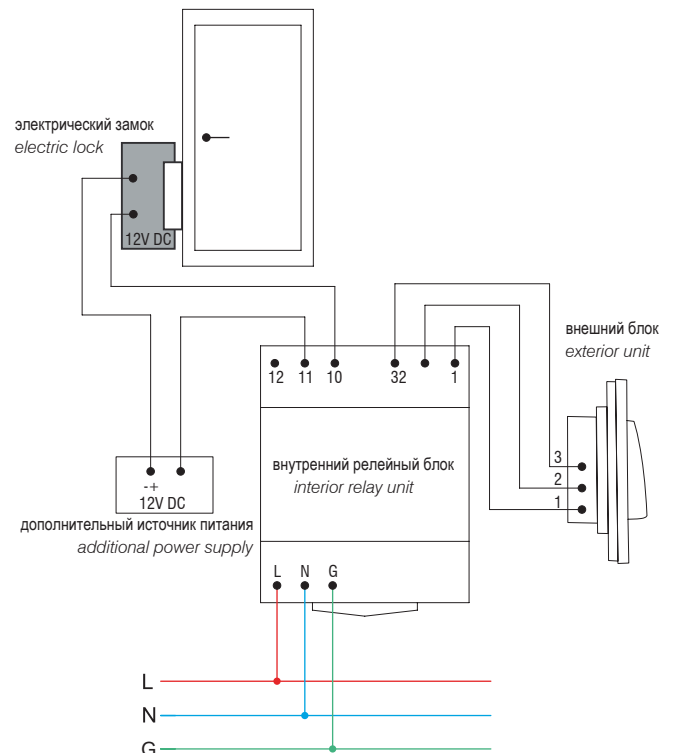
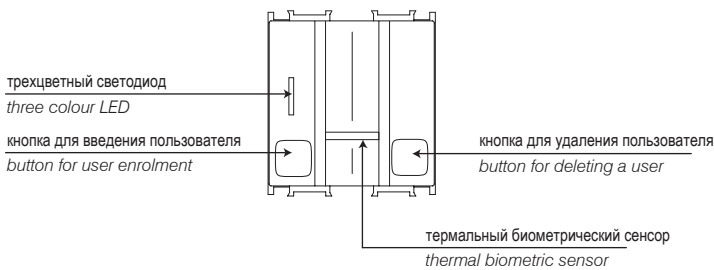
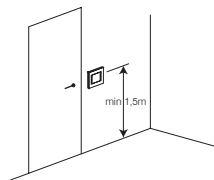

ВЫКЛЮЧАТЕЛЬ БЕСКОНТАКТНЫЙ 10 А 240 В~



■ EM80GW

- бесконтактный выключатель для включения/выключения (главный выключатель питания)
- напряжение питания: 240 В~ 50 Гц
- выходное реле 10 А / 250 В~ (2400 Вт при 240 В~)
- дистанция управления от 2 до 10 см
- предназначен для монтажа на стандартные круглые коробки Ø60 мм
- для подключения требуется нейтральный провод (N)
- работа со стандартными переключателями невозможна
- возможно подключение до 5 управляющих переключателей EM81
- внешняя декоративная панель фиксируется на магнитах
- крепление винтами проводов сечением до 2,5 мм² (макс. момент затяжки винтов — 0,4 Н·м)
- соответствует стандарту EN 60669-1 и EN 60669-2-1
- только для использования внутри помещений



SWITCH, TOUCHLESS 10A 240V~

- touchless switch for turning on/off ("master")
- power supply: 240 V~ 50 Hz
- output relay 10A / 250V~ (2400W at 240V~)
- adjustable range from 2 to 10 cm
- intended for installation into a standard round Ø60 mm box
- a neutral lead (N) is required for connection
- connection with toggle switches is not possible
- connection with up to 5 EM81 control switches is possible
- simple installation of decorative covers with the help of magnets
- screw fastening of leads up to 2.5 mm² (max. screw tightening torque is 0.4 Nm)
- in accordance with EN 60669-1 and EN 60669-2-1
- only for indoor use

ВЫКЛЮЧАТЕЛЬ БЕСКОНТАКТНЫЙ, ДОПОЛНИТЕЛЬНЫЙ



■ EM81GW

- управляющий переключатель (дополнительный выключатель)
- работает только при условии подключения к выключателю EM80 (главный выключатель питания)
- дистанция управления от 2 до 10 см
- внешняя декоративная панель фиксируется на магнитах
- крепление винтами проводов сечением до 2,5 мм² (макс. момент затяжки винтов — 0,4 Н·м)
- соответствует стандарту EN 60669-1 и EN 60669-2-1
- только для использования внутри помещений



SWITCH, TOUCHLESS, CONTROL UNIT

- control switch ("slave")
- works only when connected with the EM80 switch ("master")
- adjustable range from 2 to 10 cm
- simple installation of decorative covers with the help of magnets
- screw fastening of leads up to 2.5 mm² (max. screw tightening torque is 0.4 Nm)
- in accordance with EN 60669-1 and EN 60669-2-1
- only for indoor use

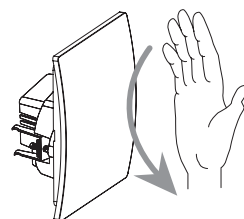
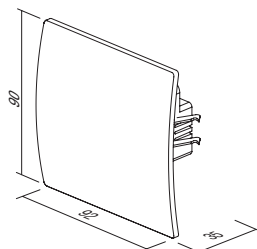
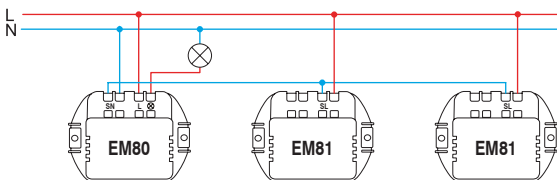
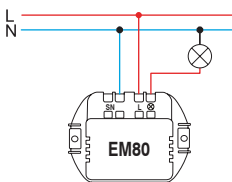

ЗУММЕР 8 ВА 230 В~1М

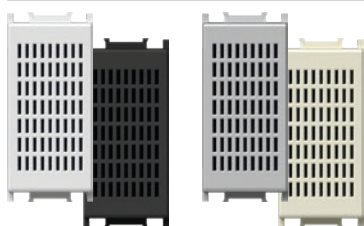

- EM90PW
- EM90SB
- ▒ EM90ES
- EM90IW

- сигнал зуммера
 - длительность звучания сигнала соответствует времени контрольной операции
 - питающая сеть 230 В~ 50 Гц 8 ВА

BUZZER 8VA 230V~1M

- signal buzzer
 - the sound emission has the same lasting time as the control operation
 - supply voltage 230V~ 50Hz 8VA



ЗУММЕР 8 ВА 12 В~1М

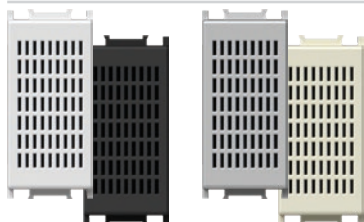

- EM91PW
- EM91SB
- ▒ EM91ES
- EM91IW

- сигнал зуммера
 - длительность звучания сигнала соответствует времени контрольной операции
 - питающая сеть 12В~ 50 Гц 8 ВА

BUZZER 8VA 12V~1M

- signal buzzer
 - the sound emission has the same lasting time as the control operation
 - supply voltage 12V~ 50Hz 8VA



ЗВОНОК 8 ВА 230 В~1М

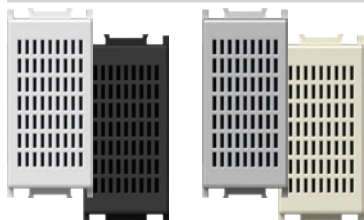

- EM92PW
- EM92SB
- ▒ EM92ES
- EM92IW

- сигнал звонка
 - длительность звучания сигнала соответствует времени контрольной операции
 - питающая сеть 230 В~ 50 Гц 8 ВА

BELL 8VA 230V~1M

- signal bell
 - the sound emission has the same lasting time as the control operation
 - supply voltage 230V~ 50Hz 8VA



ЗВОНОК 8 ВА 12 В~1М

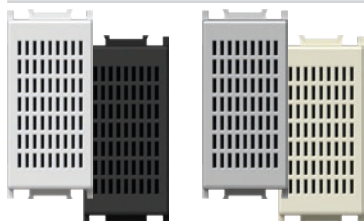

- EM93PW
- EM93SB
- ▒ EM93ES
- EM93IW

- сигнал звонка
 - длительность звучания сигнала соответствует времени контрольной операции
 - питающая сеть 12В~ 50 Гц 8 ВА

BELL 8VA 12V~1M

- signal bell
 - the sound emission has the same lasting time as the control operation
 - supply voltage 12V~ 50Hz 8VA

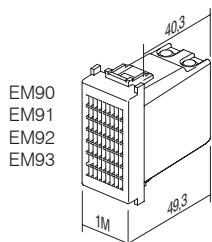

EM90
 EM91
 EM92
 EM93

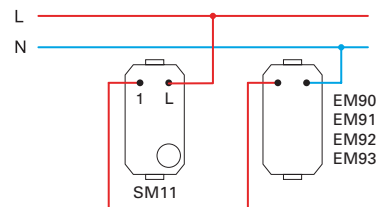



- EM95PW
- EM95SB
- ▒ EM95ES
- EM95IW

РЕГУЛЯТОР ГРОМКОСТИ 100 В КАНАЛ ЗВУКОВОЙ ЧАСТОТЫ 35 Вт 2 М

- регулятор громкости (аттенуатор) для аудиосистем 100 В
- номинальная мощность 35 Вт (макс. 45 Вт), 6-ступенчатая регулировка громкости
- подходит для корпусов с глубиной не менее 60 мм
- не подходит для установки в корпуса глубиной 45 мм и корпуса с поверхностным монтажом CUBO IP20
- только для использования внутри помещений

VOLUME CONTROL 100V AUDIO LINE 35W 2M

- volume control (attenuator) for 100V audio systems
- power rating 35W (max. 45W), 6 steps volume control
- suitable for boxes min. 60 mm deep
- not suitable for installation in 45 mm deep boxes and surface mount boxes CUBO IP20
- for indoor use only

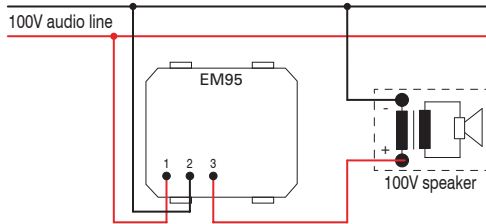

- EM96PW
- EM96SB
- ▒ EM96ES
- EM96IW

РЕГУЛЯТОР ГРОМКОСТИ 4—8 Ом 35 Вт 2 М

- регулятор громкости (аттенуатор) для низковольтных выходов 4-8 Ом, 35 Вт
- номинальная мощность 35 Вт, 6-ступенчатая регулировка громкости
- подходит для корпусов с глубиной не менее 60 мм
- не подходит для установки в корпуса глубиной 45 мм и корпуса с поверхностным монтажом CUBO IP20
- только для использования внутри помещений

VOLUME CONTROL 4-8 Ω 35W 2M

- volume control (attenuator) for low voltage outputs 4-8 Ω, 35W
- power rating 35W, 6 steps volume control
- suitable for boxes min. 60 mm deep
- not suitable for installation in 45 mm deep boxes and surface mount boxes CUBO IP20
- for indoor use only

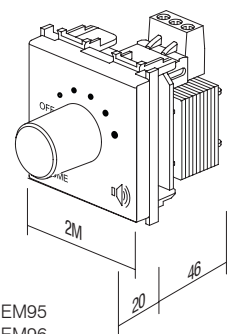
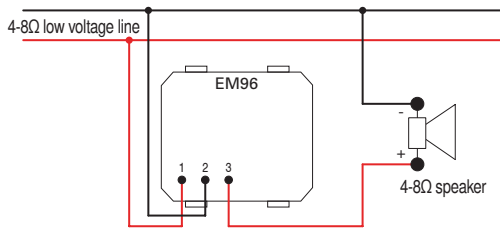

EM95
EM96

S E T S C M



CM25

PW

OS

тип type	описание description	технические данные technical data	размер size	цвет colour	дополнительные данные 1 optional data 1
CM10	НАБОР ИЗ ДВУХ РОЗЕТОК СТАНДАРТ «SCHUKO» SOCKET SET 2x SCHUKO	2P+E 16A 250V~	4M	<input type="checkbox"/> PW снежно-белый polar white	<input type="checkbox"/> OL декоративная рамка LINE cover plate LINE
CM11	НАБОР ИЗ ТРЕХ РОЗЕТОК СТАНДАРТ «SCHUKO» SOCKET SET 3x SCHUKO	2P+E 16A 250V~	7M	<input checked="" type="checkbox"/> SB черный матовый soft touch black	<input type="checkbox"/> OS декоративная рамка SOFT cover plate SOFT
CM15	КОМПЛЕКТ СОЕДИНИТЕЛЬНЫХ ПРОВОДОВ LINK WIRE SET	3x1.5mm ²	1M	<input type="checkbox"/> ES серебряный металл elox silver	
...	<input type="checkbox"/> IW слоновая кость ivory white	

НАБОР РОЗЕТОК SCHUKO — 2 шт. 2P+E 16 A 250 В~ 4M

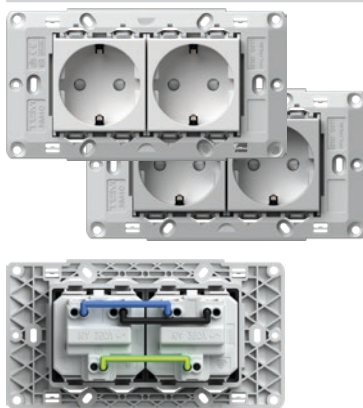

- CM10PW
- CM10ES

- набор розеток «schuko» - 2 шт. VM10 2P+E 16A 250 В~
- предварительно смонтированная с проводами CM16
- с монтажной рамкой 4M без шурупов
- для крепления монтажной рамки используйте шурупы CM17, CM18 или CM19
- винтовые контакты 1,5—2,5 мм²
- соответствует стандарту IEC-60884-1, CEE7

SOCKETS SET 2x SCHUKO 2P+E 16A 250V~ 4M

- socket set 2x schuko VM10 2P+E 16A 250V~
- prewired with link wires CM16
- with mounting frame 4M without screws
- for mounting frame fixing use screws CM17, CM18 or CM19
- screw contacts 1.5-2.5 mm²
- in accordance with IEC-60884-1, CEE7

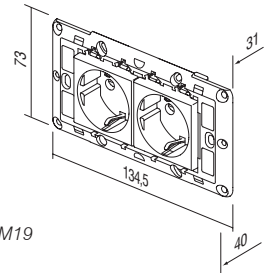

НАБОР РОЗЕТОК SCHUKO — 3 шт. 2P+E 16 A 250 В~ 7M

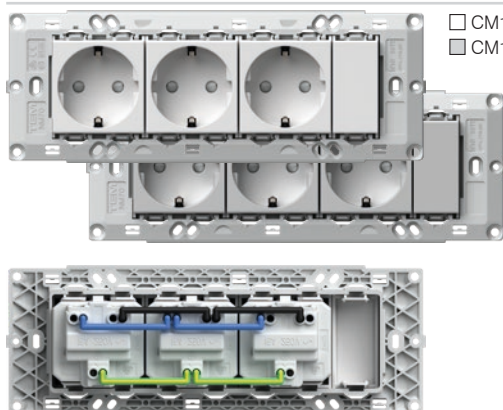

- CM11PW
- CM11ES

- набор розеток «schuko» - 3 шт. VM10 2P+E 16A 250 В~
- предварительно смонтированная с проводами CM16
- с монтажной рамкой 7M без шурупов
- для крепления монтажной рамки используйте шурупы CM17, CM18 или CM19
- винтовые контакты 1,5—2,5 мм²
- соответствует стандарту IEC-60884-1, CEE7

SOCKETS SET 3x SCHUKO 2P+E 16A 250V~ 7M

- socket set 3x schuko VM10 2P+E 16A 250V~
- prewired with link wires CM16
- with mounting frame 7M without screws
- for mounting frame fixing use screws CM17, CM18 or CM19
- screw contacts 1.5-2.5 mm²
- in accordance with IEC-60884-1, CEE7

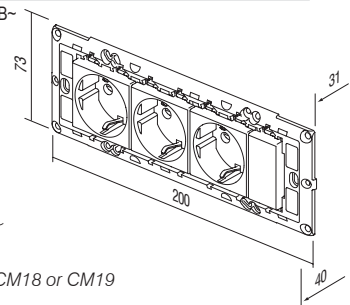



CM15

КОМПЛЕКТ СОЕДИНИТЕЛЬНЫХ ПРОВОДОВ 3x1,5 мм² 1М

- комплект соединительных проводов для соединения двух элементов размера 1М
- в наборе 10 черных, 10 синих, 10 желтых/зеленых проводов

LINK WIRE SET 3x1.5mm² 1M

- link wire set to connect two elements size 1M
- includes 10 black, 10 blue and 10 yellow/green wires

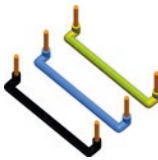
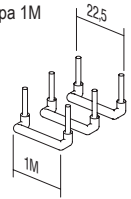

CM16

КОМПЛЕКТ СОЕДИНИТЕЛЬНЫХ ПРОВОДОВ 3x2,5 мм² 2М

- комплект соединительных проводов для соединения двух элементов размера 2М
- в наборе 10 черных, 10 синих, 10 желтых/зеленых проводов

LINK WIRE SET 3x2.5mm² 2M

- link wire set to connect two elements size 2M
- includes 10 black, 10 blue and 10 yellow/green wires

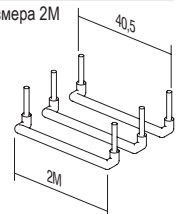

CM17
CM18
CM19

НАБОР ШУРУПОВ 3,5

- набор шурупов для крепления монтажных рамок NM30, NM32, NM40, NM41, NM70
- CM17 - l = 20 мм, 100 шт.
- CM18 - l = 35 мм, 50 шт.
- CM19 - l = 50 мм, 50 шт.

SCREW SET 3,5

- screw set for fixing mounting frames NM30, NM32, NM40, NM41, NM70
- CM17 - l = 20mm, 100pcs
- CM18 - l = 35mm, 50pcs
- CM19 - l = 50mm, 50pcs

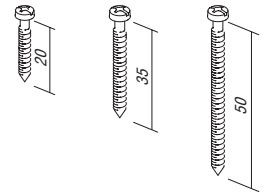

CM22PW

ПЕРЕКЛЮЧАТЕЛИ НАСТРОЙКИ IP44 2М

- для использования во влажных зонах
- для всех переключателей Modul предусмотрена защита IP44
- переключатели и клавиши не входят в комплект
- декоративная рамка SOFT 2M с именной табличкой
- соответствует стандарту IEC 60669-1

SET SWITCHES IP44 2M

- for usage in humid areas
- IP44 protection provides for all Modul switches
- switches and buttons are not part of the set
- SOFT 2M cover plate with inscription plate
- in accordance with IEC 60669-1



CM23PW

ПРИБОРНЫЕ РОЗЕТКИ IP44 2М

- для использования во влажных зонах
- защита IP44 обеспечивается только в комплекте с розеткой с крышкой (VM11, VM41)
- розетки не входят в комплект
- декоративная рамка SOFT 2M с именной табличкой
- соответствует стандарту IEC 60884-1

SET SOCKETS IP44 2M

- for usage in humid areas
- IP44 protection can be achieved only in combination with covered socket (VM11, VM41)
- sockets are not part of the set
- SOFT 2M cover plate with inscription plate
- in accordance with IEC 60884-1

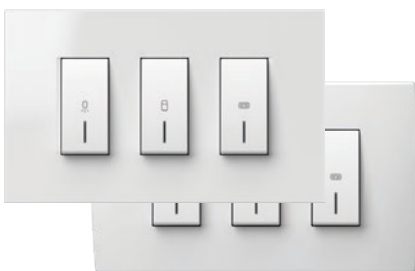

CM25PWOL
 CM25IWOL

 CM25PWOS
 CM25IWOS

КОМПЛЕКТ ВЫКЛЮЧАТЕЛЕЙ ДЛЯ ВАННОЙ 3x20 А 250 В~ 4М

- набор выключателей 3xSM12 20A 250 В~ с монтажной рамкой и крышкой
- винтовые контакты 1,5—2,5 мм²
- соответствует стандарту EN 60669-1
- универсальное решение для восстановления розеток с коробками с размерами 108—135 мм или коробок размера 4М
- высота декоративной рамки 90 мм

SWITCH SET FOR BATHROOM 3x20A 250V~ 4M

- switch set 3xSM12 20A 250V~ with mounting frame and cover plate
- screw contacts 1.5-2.5mm²
- in accordance with EN 60669-1
- universal solution for renovation on boxes with fixing dimensions 108-135mm or boxes 4M size
- cover plate height 90mm

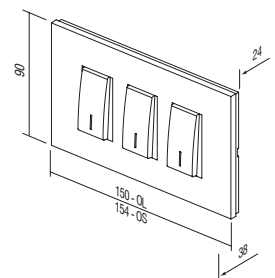



NM41





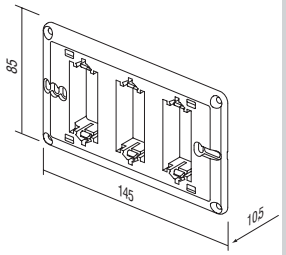

КОМПЛЕКТ МОНТАЖНЫХ РАМОК ДЛЯ ВАННОЙ 4М

- универсальный комплект монтажных рамок для ванной с шурупами
- универсальное решение для монтажа на прямоугольные коробки с размерами 108—135 мм или коробки размера 4М
- соответствует стандарту EN 60669-1

MOUNTING FRAME BATHROOM SET 4M

- universal mounting frame for bathroom set with screws
- universal solution for mounting on rectangular boxes with fixing dimensions 108-135mm or boxes 4M size
- in accordance with EN 60669-1



-  OL41PW
-  OL41NB
-  OL41IW
-  OL41ES
-  OL41SG
-  OL41IB
-  OL41MG





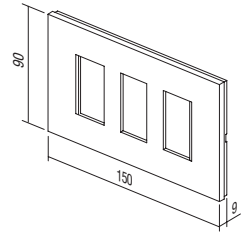

ДЕКОРАТИВНЫЕ РАМКИ LINE, КОМПЛЕКТ ДЛЯ ВАННОЙ

- комплект декоративных рамок для ванной LINE
- высота 90 мм
- соответствует стандарту EN 60669-1

COVER PLATE LINE BATHROOM SET

- decorative cover plate bathroom set LINE
- height 90mm
- in accordance with EN 60669-1



-  OS41PW
-  OS41NB
-  OS41IW
-  OS41ES
-  OS41SG
-  OS41SB
-  OS41WE

ДЕКОРАТИВНЫЕ РАМКИ SOFT, КОМПЛЕКТ ДЛЯ ВАННОЙ

- комплект декоративных рамок для ванной SOFT
- высота 90 мм
- соответствует стандарту EN 60669-1

COVER PLATE SOFT BATHROOM SET

- decorative cover plate bathroom set SOFT
- height 90mm
- in accordance with EN 60669-1

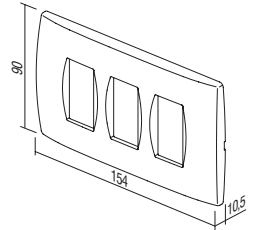

АНТИБАКТЕРИАЛЬНАЯ ПРОГРАММА MODUL

тип type	описание description	размер size	цвет colour	дополнительные данные 1 optional data 1
TM11	КЛАВИША BUTTON	1M	AW белый с антибактериальной защитой antibacterial white	NT нейтральный neutral
TM21	ЗАГЛУШКА BLANK	1M		
VM10	РОЗЕТКА SOCKET	2M		IN индикатор indicator
⋮	⋮	⋮		
⋮	⋮	⋮		

АНТИБАКТЕРИАЛЬНАЯ ПРОГРАММА MODUL

- выключатели и розетки, к которым прикасается большое количество людей, являются идеальной средой для размножения и распространения бактерий
- благодаря своим природным антибактериальным свойствам серебро использовалось в качестве безопасного и эффективного дезинфицирующего средства на протяжении трех тысячелетий, поскольку оно полностью натуральное и не представляет опасности для здоровья и окружающей среды
- специальная антибактериальная добавка с ионами серебра обеспечивает длительную, надежную и эффективную защиту от размножения и распространения бактерий, вирусов, микробов и грибка
- антибактериальная защита гарантирует соблюдение гигиены и чистоты и сохранение здоровья людей
- идеально подходит для использования в условиях высоких требований в отношении гигиены (больницы, медицинские центры, фармацевтические учреждения, дома престарелых, дома инвалидов, лаборатории, рестораны, отели, аэропорты, автобусные и железнодорожные станции, деловые и торговые центры, государственные учреждения и т. д.)
- независимые лабораторные испытания проведены в соответствии с самыми высокими японскими стандартами JIS Z 2801
- низкокзатратная защита здоровья
- дизайн и функциональность антибактериальной программы MODUL обеспечивают простоту очистки и обслуживания
- антибактериальные клавиши, рамки и розетки сочетаются с классическими монтажными рамками и выключателями
- продукция содержит на обороте пометку «AW» (antibacterial white, «белый с антибактериальной защитой»)

ANTIBACTERIAL PROGRAM MODUL

- switches and sockets are daily touched by many people, so this is a common place for development and spread of bacteria
- thanks to its natural antibacterial characteristics silver has been used for three millennia as a safe and effective disinfectant, since it is completely natural, healthy and environmentally friendly
- special antibacterial silver ions additive provides long-term, reliable and effective protection against the development and spread of bacteria, viruses, microbes and fungi
- antibacterial protection ensures hygiene, cleanliness and health for people
- perfectly suitable for use in environments with strict hygiene conditions (hospitals, health centers, pharmaceutical facilities, homes for elderly, nursing homes, laboratories, restaurants, hotels, airports, bus and railway stations, business and shopping areas, public institutions ...)
- independent laboratory testings have been carried out in accordance with highest Japanese standards JIS Z 2801
- low cost for providing human health
- design and functionality of antibacterial program MODUL allow easy cleaning and maintenance
- antibacterial buttons, cover plates and sockets are combined with classic mounting frames and switches
- products are labelled on the back with AW (antibacterial white)

A N T I B A C T E R I A L P R O G R A M M O D U L

	□ TM11AW	КЛАВИША 1М - сменная клавиша 1М - соответствует стандарту EN 60669-1 - антибактериальная защита в соответствии со стандартом JIS Z 2801	
	□ TM11AWIN	КЛАВИША-ИНДИКАТОР 1М - сменная клавиша 1М - соответствует стандарту EN 60669-1 - антибактериальная защита в соответствии со стандартом JIS Z 2801	
	□ TM12AW	КЛАВИША 2М - сменная клавиша 2М с держателем - для замены выключателя или клавиши размера 1М на 2М - соответствует стандарту EN 60669-1 - антибактериальная защита в соответствии со стандартом JIS Z 2801	
	□ TM12AWIN	КЛАВИША-ИНДИКАТОР 2М - сменная клавиша 2М с держателем - для замены выключателя или клавиши размера 1М на 2М - соответствует стандарту EN 60669-1 - антибактериальная защита в соответствии со стандартом JIS Z 2801	
	□ TM21AW	ЗАГЛУШКА 1М - модуль-заглушка для заполнения свободного места - соответствует стандарту EN 60669-1 - антибактериальная защита в соответствии со стандартом JIS Z 2801	
	□ TM22AW	ЗАГЛУШКА 2М - модуль-заглушка для заполнения свободного места - соответствует стандарту EN 60669-1 - антибактериальная защита в соответствии со стандартом JIS Z 2801	

BUTTON 1M

- replaceable button 1M
- in accordance with EN 60669-1
- antibacterial protection in accordance with JIS Z 2801

BUTTON 1M INDICATOR

- replaceable button 1M
- in accordance with EN 60669-1
- antibacterial protection in accordance with JIS Z 2801

BUTTON 2M

- replaceable button 2M with button carrier
- to upgrade switch or push button from size 1M to size 2M
- in accordance with EN 60669-1
- antibacterial protection in accordance with JIS Z 2801

BUTTON 2M INDICATOR

- replaceable button 2M with button carrier
- to upgrade switch or push button from size 1M to size 2M
- in accordance with EN 60669-1
- antibacterial protection in accordance with JIS Z 2801

BLANK 1M

- blank modul to fill up empty spaces
- in accordance with EN 60669-1
- antibacterial protection in accordance with JIS Z 2801

BLANK 2M

- blank modul to fill up empty spaces
- in accordance with EN 60669-1
- antibacterial protection in accordance with JIS Z 2801



□ VM10AW

РОЗЕТКА SCHUKO + KS 2P+E 16 A 250 V~ 2M

- 2P+E стандарт «schuko»
- 16 A 250 V~, тип VM10
- соответствует стандарту IEC 60884-1, CEE7
- винтовые контакты 1,5—2,5 мм²
- KS встроенная защита для детей — контакты закрыты шторкой
- антибактериальная защита в соответствии со стандартом JIS Z 2801



SOCKET SCHUKO+KS 2P+E 16A 250V~ 2M

- 2P+E schuko
- 16A 250V~, type VM10
- in accordance with IEC 60884-1, CEE7
- screw contacts 1.5-2.5 mm²
- KS build-in child protection - shuttered live contacts
- antibacterial protection in accordance with JIS Z 2801



□□ VM11AW

РОЗЕТКА SCHUKO + KS + КРЫШКА 2P+E 16 A 250 V~ 2M

- 2P+E стандарт «schuko»+крышка
- 16 A 250 V~, тип VM11
- соответствует стандарту IEC 60884-1, CEE7
- винтовые контакты 1,5—2,5 мм²
- KS встроенная защита для детей — контакты закрыты шторкой
- антибактериальная защита в соответствии со стандартом JIS Z 2801



SOCKET SCHUKO+KS+COVER

- 2P+E 16A 250V~ 2M
- 2P+E schuko+cover
- 16A 250V~, type VM11
- in accordance with IEC 60884-1, CEE7
- screw contacts 1.5-2.5 mm²
- KS build-in child protection - shuttered live contacts
- antibacterial protection in accordance with JIS Z 2801



□ VM20AW

РОЗЕТКА ЕВРО + KS 2P 10 A 250 V~ 1M

- 2P Евро стандарт
- 10 A 250 V~, тип VM20
- соответствует стандарту IEC 60884-1, CEE7
- винтовые контакты 1,5—2,5 мм²
- KS встроенная защита для детей — контакты закрыты шторкой
- антибактериальная защита в соответствии со стандартом JIS Z 2801



SOCKET EURO+KS 2P 10A 250V~ 1M

- 2P Euro
- 10A 250V~, type VM20
- in accordance with IEC 60884-1, CEE7
- screw contacts 1.5-2.5 mm²
- KS build-in child protection - shuttered live contacts
- antibacterial protection in accordance with JIS Z 2801



□ KM11AW

КОНЕЧНАЯ РОЗЕТКА ДЛЯ ТЕЛЕВИЗОРА 1 дБ 1M

- конечная TV розетка
- диапазон частот 5÷2400 МГц
- затухание < 1 дБ
- соответствует стандарту EN 50083-1
- винтовые контакты
- антибактериальная защита в соответствии со стандартом JIS Z 2801



SOCKET TV END-LINE 1dB 1M

- TV end-line
- frequency range 5÷2400 MHz
- reduction < 1 dB
- in accordance with EN 50083-1
- screw contacts
- antibacterial protection in accordance with JIS Z 2801

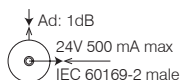

□ KM35AW

ПЕРЕХОДНИК KS 1M

- KS стандарт крепления keystone
- AMP, Avaya, Brandrex, FMT, Mfico, Tyco, ...
- поставляется без коммуникационного модуля
- антибактериальная защита в соответствии со стандартом JIS Z 2801



ADAPTER KS 1M

- KS keystone fixing standard
- AMP, Avaya, Brandrex, FMT, Mfico, Tyco, ...
- communication module not included
- antibacterial protection in accordance with JIS Z 2801

A N T I B A C T E R I A L P R O G R A M M O D U L



OS20AW

ДЕКОРАТИВНАЯ РАМКА SOFT 2M

- декоративная рамка SOFT 2M
- соответствует стандарту EN 60669-1
- антибактериальная защита в соответствии со стандартом JIS Z 2801

COVER PLATE SOFT 2M

- decorative cover plate SOFT 2M
- in accordance with EN 60669-1
- antibacterial protection in accordance with JIS Z 2801



OS24AW

ДЕКОРАТИВНАЯ РАМКА SOFT 2x2M

- декоративная рамка SOFT 2x2 M
- горизонтальная или вертикальная установка
- соответствует стандарту EN 60669-1
- антибактериальная защита в соответствии со стандартом JIS Z 2801

COVER PLATE SOFT 2x2M

- decorative cover plate SOFT 2x2M
- horizontal or vertical mounting
- in accordance with EN 60669-1
- antibacterial protection in accordance with JIS Z 2801



OS26AW

ДЕКОРАТИВНАЯ РАМКА SOFT 3x2M

- декоративная рамка SOFT 3x2M
- горизонтальная или вертикальная установка
- соответствует стандарту EN 60669-1
- антибактериальная защита в соответствии со стандартом JIS Z 2801

COVER PLATE SOFT 3x2M

- decorative cover plate SOFT 3x2M
- horizontal or vertical mounting
- in accordance with EN 60669-1
- antibacterial protection in accordance with JIS Z 2801



OS30AW

ДЕКОРАТИВНАЯ РАМКА SOFT 3M

- декоративная рамка SOFT 3M
- соответствует стандарту EN 60669-1
- антибактериальная защита в соответствии со стандартом JIS Z 2801

COVER PLATE SOFT 3M

- decorative cover plate SOFT 3M
- in accordance with EN 60669-1
- antibacterial protection in accordance with JIS Z 2801



OS40AW

ДЕКОРАТИВНАЯ РАМКА SOFT 4M

- декоративная рамка SOFT 4M
- соответствует стандарту EN 60669-1
- антибактериальная защита в соответствии со стандартом JIS Z 2801

COVER PLATE SOFT 4M

- decorative cover plate SOFT 4M
- in accordance with EN 60669-1
- antibacterial protection in accordance with JIS Z 2801

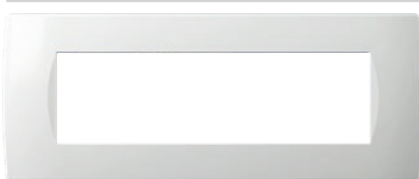

OS70AW

ДЕКОРАТИВНАЯ РАМКА SOFT 7M

- декоративная рамка SOFT 7M
- соответствует стандарту EN 60669-1
- антибактериальная защита в соответствии со стандартом JIS Z 2801

COVER PLATE SOFT 7M

- decorative cover plate SOFT 7M
- in accordance with EN 60669-1
- antibacterial protection in accordance with JIS Z 2801

дерево
wood

WB бамбук
bamboo



WW орех
walnut



WM клен
maple



WE венге
wenge



Природа уникальна и драгоценна, как и наши декоративные рамки, среди которых нет двух одинаковых.
Жалобы на различия во внешнем виде и дифференциации деревянных декоративных рамок не могут быть рассмотрены.

Nature is unique and precious, as our decorative cover plates where no two are the same.
Complaints about wooden decorative cover plate's diverse appearance and differentiation cannot be considered.

COVER PLATES PURE OP

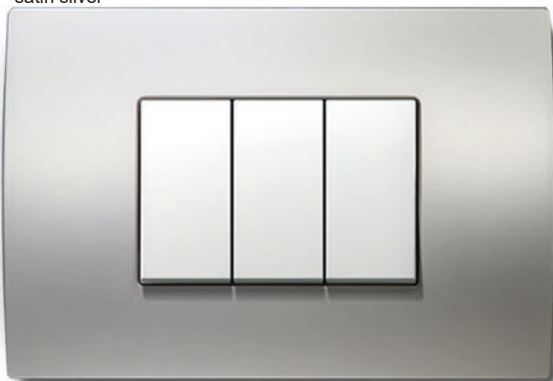
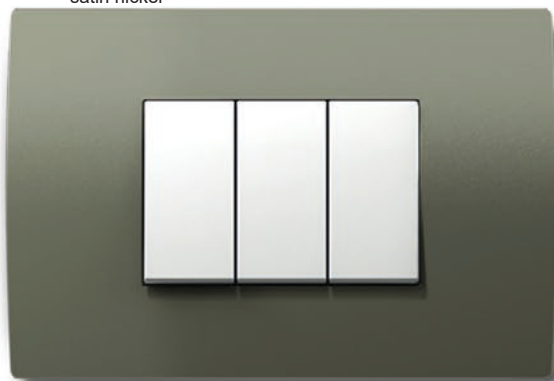
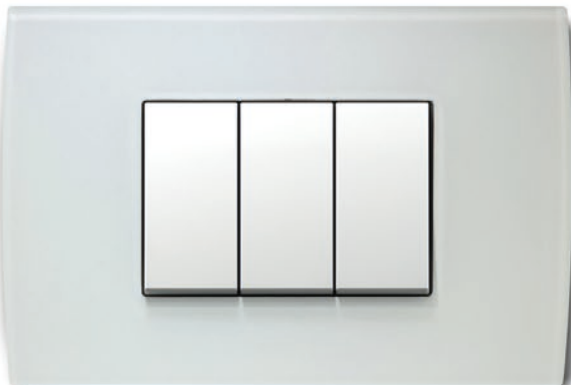
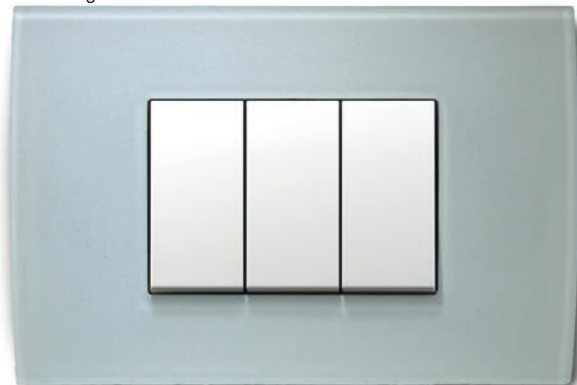
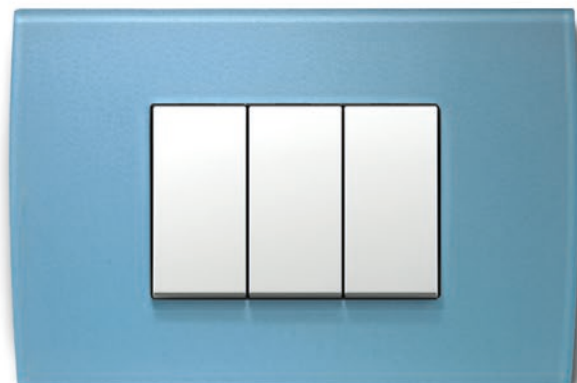
металл
metalMH кованая сталь
hammered steelME старый металл
etched ironMS сатинованное серебро
satin silverMN сатиновый никель
satin nickelСТЕКЛО
glassGW белый лед
ice whiteGG зеленый лед
ice greenGY серый лед
ice greyGB голубой лед
ice blue

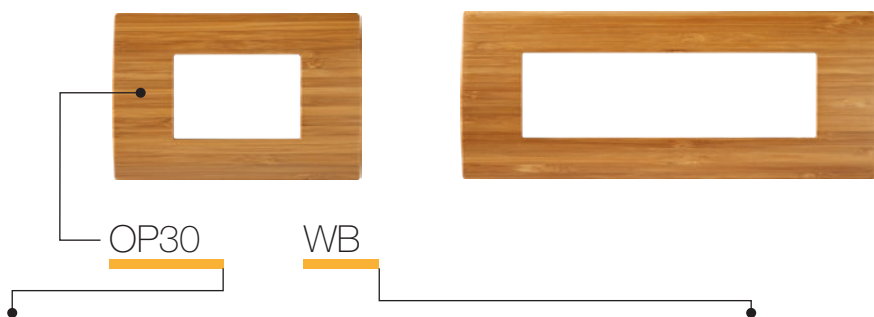

тип type	описание description	размер size	цвет colour
OP13	ДЕКОРАТИВНАЯ РАМКА PURE COVER PLATE PURE	1/3M	MH кованная сталь hammered steel WB бамбук bamboo
OP20	ДЕКОРАТИВНАЯ РАМКА PURE COVER PLATE PURE	2M	ME старый металл etched iron WW орех walnut
OP23	ДЕКОРАТИВНАЯ РАМКА PURE COVER PLATE PURE	2/3M	MS сатинованное серебро satin silver WM клен maple MN сатинованный никель satin nickel WE венге wenge



OP20MH	OP20WB
OP20ME	OP20WW
OP20MS	OP20WM
OP20MN	OP20WE
	OP20GW
	OP20GG
	OP20GY
	OP20GB

ДЕКОРАТИВНАЯ РАМКА PURE 2M

- декоративная рамка PURE 2M
- соответствует стандарту EN 60669-1
- установка только с монтажной рамкой NM24 или NM25

COVER PLATE PURE 2M

- decorative cover plate PURE 2M
- in accordance with EN 60669-1
- only in combination with mounting frame NM24 or NM25



OP24MH	OP24WB
OP24ME	OP24WW
OP24MS	OP24WM
OP24MN	OP24WE
	OP24GW
	OP24GG
	OP24GY
	OP24GB

ДЕКОРАТИВНАЯ РАМКА PURE 2x2M

- декоративная рамка PURE 2x2M
- горизонтальная или вертикальная установка
- соответствует стандарту EN 60669-1
- установка только с монтажной рамкой NM24 или NM25

COVER PLATE PURE 2x2M

- decorative cover plate PURE 2x2M
- horizontal or vertical mounting
- in accordance with EN 60669-1
- only in combination with mounting frames NM24 or NM25



OP26MH	OP26WB
OP26ME	OP26WW
OP26MS	OP26WM
OP26MN	OP26WE
	OP26GW
	OP26GG
	OP26GY
	OP26GB

ДЕКОРАТИВНАЯ РАМКА PURE 3x2M

- декоративная рамка PURE 3x2M
- горизонтальная или вертикальная установка
- соответствует стандарту EN 60669-1
- установка только с монтажной рамкой NM24 или NM25

COVER PLATE PURE 3x2M

- decorative cover plate PURE 3x2M
- horizontal or vertical mounting
- in accordance with EN 60669-1
- only in combination with mounting frames NM24 or NM25



OP28MH	OP28WB
OP28ME	OP28WW
OP28MS	OP28WM
OP28MN	OP28WE
	OP28GW
	OP28GG
	OP28GY
	OP28GB

ДЕКОРАТИВНАЯ РАМКА PURE 4x2M

- декоративная рамка PURE 4x2M
- горизонтальная или вертикальная установка
- соответствует стандарту EN 60669-1
- установка только с монтажной рамкой NM24 или NM25

COVER PLATE PURE 4x2M

- decorative cover plate PURE 4x2M
- horizontal or vertical mounting
- in accordance with EN 60669-1
- only in combination with mounting frames NM24 or NM25

COVER PLATES PURE OP



	OP30MH		OP30WB
	OP30ME		OP30WW
	OP30MS		OP30WM
	OP30MN		OP30WE
			OP30GW
			OP30GG
			OP30GY
			OP30GB

ДЕКОРАТИВНАЯ РАМКА PURE 3M

- декоративная рамка PURE 3M
- соответствует стандарту EN 60669-1

COVER PLATE PURE 3M

- decorative cover plate PURE 3M
- in accordance with EN 60669-1



	OP40MH		OP40WB
	OP40ME		OP40WW
	OP40MS		OP40WM
	OP40MN		OP40WE
			OP40GW
			OP40GG
			OP40GY
			OP40GB

ДЕКОРАТИВНАЯ РАМКА PURE 4M

- декоративная рамка PURE 4M
- соответствует стандарту EN 60669-1

COVER PLATE PURE 4M

- decorative cover plate PURE 4M
- in accordance with EN 60669-1



	OP70MH		OP70WB
	OP70ME		OP70WW
	OP70MS		OP70WM
	OP70MN		OP70WE
			OP70GW
			OP70GG
			OP70GY
			OP70GB

ДЕКОРАТИВНАЯ РАМКА PURE 7M

- декоративная рамка PURE 7M
- соответствует стандарту EN 60669-1

COVER PLATE PURE 7M

- decorative cover plate PURE 7M
- in accordance with EN 60669-1



	OP13MH		OP13WB
	OP13ME		OP13WW
	OP13MS		OP13WM
	OP13MN		OP13WE
			OP13GW
			OP13GG
			OP13GY
			OP13GB

ДЕКОРАТИВНАЯ РАМКА PURE 1/3M

- декоративная рамка PURE 1/3M
- соответствует стандарту EN 60669-1

COVER PLATE PURE 1/3M

- decorative cover plate PURE 1/3M
- in accordance with EN 60669-1



	OP23MH		OP23WB
	OP23ME		OP23WW
	OP23MS		OP23WM
	OP23MN		OP23WE
			OP23GW
			OP23GG
			OP23GY
			OP23GB

ДЕКОРАТИВНАЯ РАМКА PURE 2/3M

- декоративная рамка PURE 2/3M
- соответствует стандарту EN 60669-1

COVER PLATE PURE 2/3M

- decorative cover plate PURE 2/3M
- in accordance with EN 60669-1

ОСНОВНЫЕ
basic

PW снежно-белый
polar white

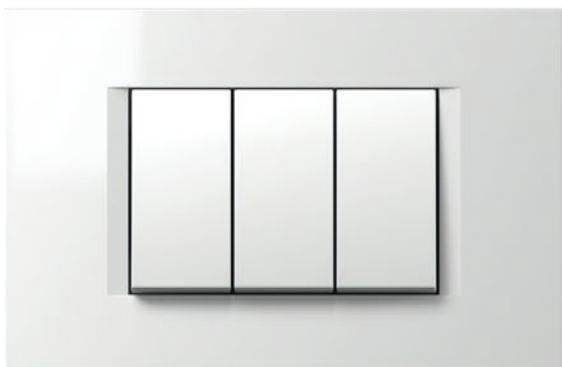

IW слоновая кость
ivory white

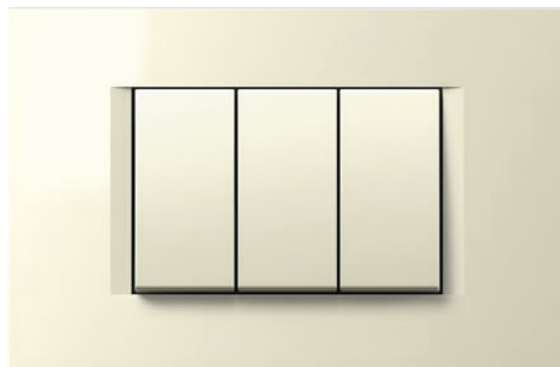

ES серебряный металл
elox silver



SB черный матовый
soft touch black



COVER PLATES LINE OL

декор
decor

SG золотой металлик
sand gold

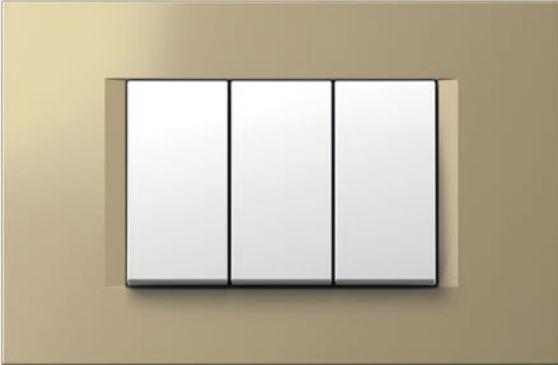

NB черный
night black

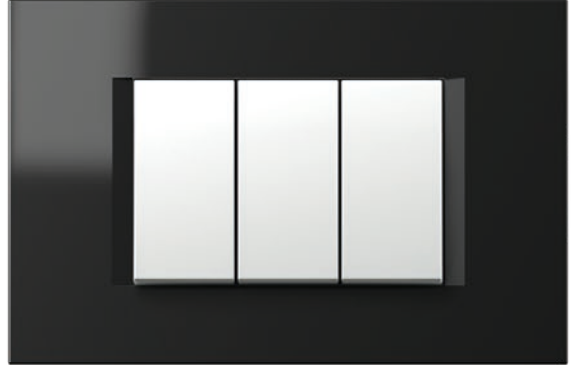

IB синий металлик
impulse blue

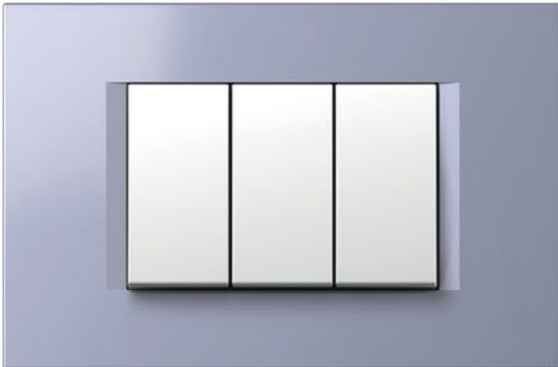

AT антрацит
anthracite

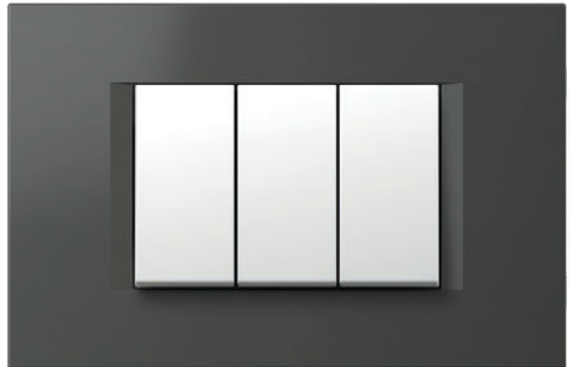

TI титан
titanium



SW белый камень
stone white





OL30

PW

тип type	описание description	размер size	цвет colour																		
OL10	ДЕКОРАТИВНАЯ РАМКА LINE COVER PLATE LINE	1/2M	<table border="0"> <tr> <td></td> <td>PW</td> <td>снежно-белый polar white</td> <td></td> <td>SG</td> <td>золотой металл sand gold</td> <td></td> <td>AT</td> <td>антрацит anthracite</td> </tr> </table>		PW	снежно-белый polar white		SG	золотой металл sand gold		AT	антрацит anthracite									
	PW	снежно-белый polar white		SG	золотой металл sand gold		AT	антрацит anthracite													
OL13	ДЕКОРАТИВНАЯ РАМКА LINE COVER PLATE LINE	1/3M	<table border="0"> <tr> <td></td> <td>IW</td> <td>слоновая кость ivory white</td> <td></td> <td>NB</td> <td>черный night black</td> <td></td> <td>TI</td> <td>титан titanium</td> </tr> </table>		IW	слоновая кость ivory white		NB	черный night black		TI	титан titanium									
	IW	слоновая кость ivory white		NB	черный night black		TI	титан titanium													
OL20	ДЕКОРАТИВНАЯ РАМКА LINE COVER PLATE LINE	2M	<table border="0"> <tr> <td></td> <td>ES</td> <td>серебряный металл elox silver</td> <td></td> <td>IB</td> <td>синий металл impulse blue</td> <td></td> <td>SW</td> <td>белый камень stone white</td> </tr> <tr> <td></td> <td>SB</td> <td>черный матовый soft touch black</td> <td></td> <td></td> <td></td> <td></td> <td></td> <td></td> </tr> </table>		ES	серебряный металл elox silver		IB	синий металл impulse blue		SW	белый камень stone white		SB	черный матовый soft touch black						
	ES	серебряный металл elox silver		IB	синий металл impulse blue		SW	белый камень stone white													
	SB	черный матовый soft touch black																			



ДЕКОРАТИВНАЯ РАМКА LINE 2M



	OL20PW		OL20SG
	OL20IW		OL20NB
	OL20ES		OL20IB
	OL20SB		OL20AT
			OL20TI
			OL20SW

- декоративная рамка LINE 2M
- соответствует стандарту EN 60669-1
COVER PLATE LINE 2M
- decorative cover plate LINE 2M
- in accordance with EN 60669-1

ДЕКОРАТИВНАЯ РАМКА LINE 2x2M



	OL24PW		OL24SG
	OL24IW		OL24NB
	OL24ES		OL24IB
	OL24SB		OL24AT
			OL24TI
			OL24SW

- декоративная рамка LINE 2x2M
- горизонтальная или вертикальная установка
- соответствует стандарту EN 60669-1
COVER PLATE LINE 2x2M
- decorative cover plate LINE 2x2M
- horizontal or vertical mounting
- in accordance with EN 60669-1

ДЕКОРАТИВНАЯ РАМКА LINE 3x2M



	OL26PW		OL26SG
	OL26IW		OL26NB
	OL26ES		OL26IB
	OL26SB		OL26AT
			OL26TI
			OL26SW

- декоративная рамка LINE 3x2M
- горизонтальная или вертикальная установка
- соответствует стандарту EN 60669-1
COVER PLATE LINE 3x2M
- decorative cover plate LINE 3x2M
- horizontal or vertical mounting
- in accordance with EN 60669-1

ДЕКОРАТИВНАЯ РАМКА LINE 4x2M

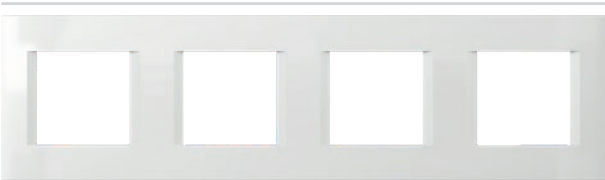

	OL28PW		OL28SG
	OL28IW		OL28NB
	OL28ES		OL28IB
	OL28SB		OL28AT
			OL28TI
			OL28SW

- декоративная рамка LINE 4x2 M
- горизонтальная или вертикальная установка
- соответствует стандарту EN 60669-1
COVER PLATE LINE 4x2M
- decorative cover plate LINE 4x2M
- horizontal or vertical mounting
- in accordance with EN 60669-1

ДЕКОРАТИВНАЯ РАМКА LINE 5x2M













	OL29PW
	OL29IW
	OL29ES
	OL293SB

- декоративная рамка LINE 5x2 M
- горизонтальная или вертикальная установка
- соответствует стандарту EN 60669-1
COVER PLATE LINE 5x2M
- decorative cover plate LINE 5x2M
- horizontal or vertical mounting
- in accordance with EN 60669-1

COVER PLATES LINE OL



 OL30PW	 OL30SG
 OL30IW	 OL30NB
 OL30ES	 OL30IB
 OL30SB	 OL30AT
	 OL30TI
	 OL30SW











ДЕКОРАТИВНАЯ РАМКА LINE 3M

- декоративная рамка LINE 3M
- соответствует стандарту EN 60669-1

COVER PLATE LINE 3M

- decorative cover plate LINE 3M
- in accordance with EN 60669-1



 OL40PW	 OL40SG
 OL40IW	 OL40NB
 OL40ES	 OL40IB
 OL40SB	 OL40AT
	 OL40TI
	 OL40SW









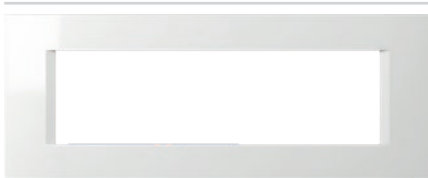

ДЕКОРАТИВНАЯ РАМКА LINE 4M

- декоративная рамка Line 4M
- соответствует стандарту EN 60669-1

COVER PLATE LINE 4M

- decorative cover plate LINE 4M
- in accordance with EN 60669-1



 OL70PW	 OL70SG
 OL70IW	 OL70NB
 OL70ES	 OL70IB
 OL70SB	 OL70AT
	 OL70TI
	 OL70SW







ДЕКОРАТИВНАЯ РАМКА LINE 7M

- декоративная рамка LINE 7M
- соответствует стандарту EN 60669-1

COVER PLATE LINE 7M

- decorative cover plate LINE 7M
- in accordance with EN 60669-1



 OL10PW	 OL10SG
 OL10IW	 OL10NB
 OL10ES	 OL10IB
 OL10SB	 OL10AT
	 OL10TI
	 OL10SW











ДЕКОРАТИВНАЯ РАМКА LINE 1/2M

- декоративная рамка LINE 1/2M
- соответствует стандарту EN 60669-1

COVER PLATE LINE 1/2M

- decorative cover plate LINE 1/2M
- in accordance with EN 60669-1



 OL13PW	 OL13SG
 OL13IW	 OL13NB
 OL13ES	 OL13IB
 OL13SB	 OL13AT
	 OL13TI
	 OL13SW











ДЕКОРАТИВНАЯ РАМКА LINE 1/3M

- декоративная рамка LINE 1/3M
- соответствует стандарту EN 60669-1

COVER PLATE LINE 1/3M

- decorative cover plate LINE 1/3M
- in accordance with EN 60669-1



 OL23PW	 OL23SG
 OL23IW	 OL23NB
 OL23ES	 OL23IB
 OL23SB	 OL23AT
	 OL23TI
	 OL23SW

ДЕКОРАТИВНАЯ РАМКА LINE 2/3M

- декоративная рамка LINE 2/3M
- соответствует стандарту EN 60669-1

COVER PLATE LINE 2/3M

- decorative cover plate LINE 2/3M
- in accordance with EN 60669-1

ОСНОВНЫЕ
basic

PW снежно-белый
polar white

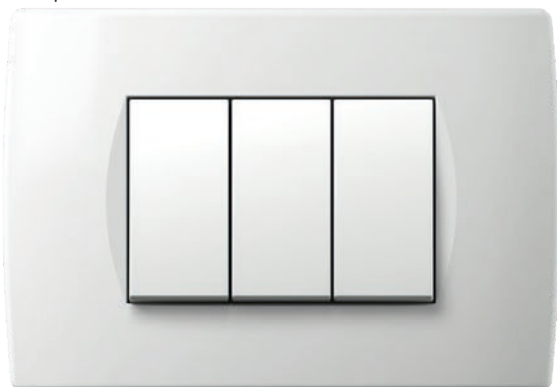

IW слоновая кость
ivory white

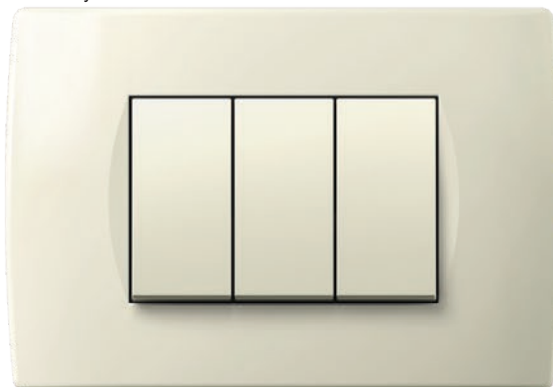

ES серебряный металл
elox silver

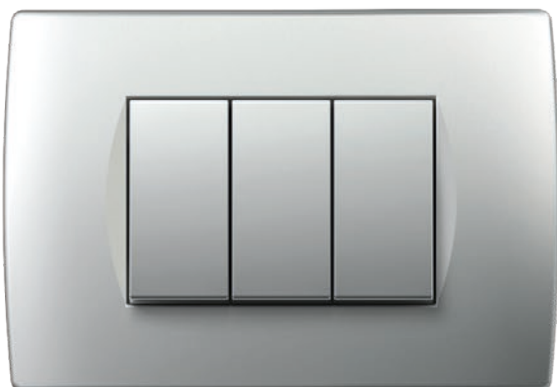

SB черный матовый
soft touch black

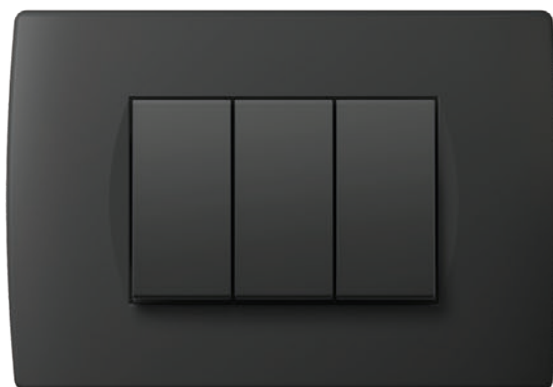

C O V E R P L A T E S S O F T O S

декор
decor

SG золотой металл
sand gold

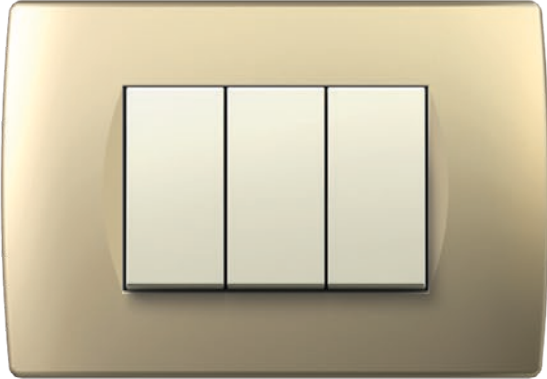

NG черный
night black



AT антрацит
anthracite



TI титан
titanium

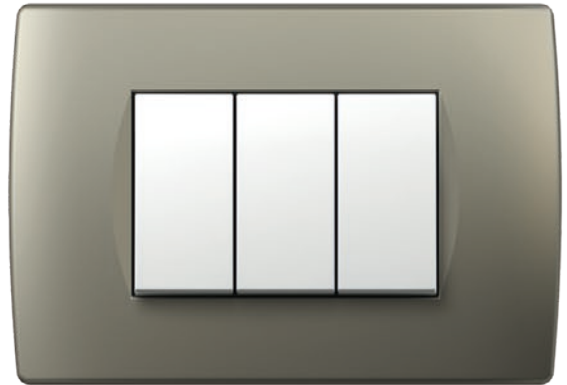

WE венге
wenge



WW орех
walnut





OS30

PW

тип type	описание description	размер size	цвет colour																		
OS10	ДЕКОРАТИВНАЯ РАМКА SOFT COVER PLATE SOFT	1/2M	<table border="0"> <tr> <td></td> <td>PW</td> <td>снежно-белый polar white</td> <td></td> <td>SG</td> <td>золотой металл sand gold</td> <td></td> <td>WW</td> <td>орех walnut</td> </tr> </table>		PW	снежно-белый polar white		SG	золотой металл sand gold		WW	орех walnut									
	PW	снежно-белый polar white		SG	золотой металл sand gold		WW	орех walnut													
OS13	ДЕКОРАТИВНАЯ РАМКА SOFT COVER PLATE SOFT	1/3M	<table border="0"> <tr> <td></td> <td>IW</td> <td>слоновая кость ivory white</td> <td></td> <td>NB</td> <td>черный night black</td> <td></td> <td>WE</td> <td>венге wenge</td> </tr> </table>		IW	слоновая кость ivory white		NB	черный night black		WE	венге wenge									
	IW	слоновая кость ivory white		NB	черный night black		WE	венге wenge													
OS20	ДЕКОРАТИВНАЯ РАМКА SOFT COVER PLATE SOFT	2M	<table border="0"> <tr> <td></td> <td>ES</td> <td>серебряный металл elox silver</td> <td></td> <td>AT</td> <td>антрацит anthracite</td> <td></td> <td></td> <td></td> </tr> <tr> <td></td> <td>SB</td> <td>черный матовый soft touch black</td> <td></td> <td>TI</td> <td>титан titanium</td> <td></td> <td></td> <td></td> </tr> </table>		ES	серебряный металл elox silver		AT	антрацит anthracite					SB	черный матовый soft touch black		TI	титан titanium			
	ES	серебряный металл elox silver		AT	антрацит anthracite																
	SB	черный матовый soft touch black		TI	титан titanium																



	OS20PW		OS20SG
	OS20IW		OS20NB
	OS20ES		OS20AT
	OS20SB		OS20TI
			OS20WW
			OS20WE

ДЕКОРАТИВНАЯ РАМКА SOFT 2M

- декоративная рамка SOFT 2M
- соответствует стандарту EN 60669-1

COVER PLATE SOFT 2M

- decorative cover plate SOFT 2M
- in accordance with EN 60669-1



	OS24PW		OS24SG
	OS24IW		OS24NB
	OS24ES		OS24AT
	OS24SB		OS24TI
			OS24WW
			OS24WE

ДЕКОРАТИВНАЯ РАМКА SOFT 2x2M

- декоративная рамка SOFT 2x2 M
- горизонтальная или вертикальная установка
- соответствует стандарту EN 60669-1

COVER PLATE SOFT 2x2M

- decorative cover plate SOFT 2x2M
- horizontal or vertical mounting
- in accordance with EN 60669-1



	OS26PW		OS26SG
	OS26IW		OS26NB
	OS26ES		OS26AT
	OS26SB		OS26TI
			OS26WW
			OS26WE

ДЕКОРАТИВНАЯ РАМКА SOFT 3x2M

- декоративная рамка SOFT 3x2M
- горизонтальная или вертикальная установка
- соответствует стандарту EN 60669-1

COVER PLATE SOFT 3x2M

- decorative cover plate SOFT 3x2M
- horizontal or vertical mounting
- in accordance with EN 60669-1



	OS28PW		OS28SG
	OS28IW		OS28NB
	OS28ES		OS28AT
	OS28SB		OS28TI
			OS28WW
			OS28WE

ДЕКОРАТИВНАЯ РАМКА SOFT 4x2M

- декоративная рамка SOFT 4x2M
- горизонтальная или вертикальная установка
- соответствует стандарту EN 60669-1

COVER PLATE SOFT 4x2M

- decorative cover plate SOFT 4x2M
- horizontal or vertical mounting
- in accordance with EN 60669-1

COVER PLATES SOFT OS



	OS30PW		OS30SG
	OS30IW		OS30NB
	OS30ES		OS30AT
	OS30SB		OS30TI
			OS30WW
			OS30WE

ДЕКОРАТИВНАЯ РАМКА SOFT 3M

- декоративная рамка SOFT 3M
- соответствует стандарту EN 60669-1

COVER PLATE SOFT 3M

- decorative cover plate SOFT 3M
- in accordance with EN 60669-1



	OS40PW		OS40SG
	OS40IW		OS40NB
	OS40ES		OS40AT
	OS40SB		OS40TI
			OS40WW
			OS40WE

ДЕКОРАТИВНАЯ РАМКА SOFT 4M

- декоративная рамка SOFT 4M
- соответствует стандарту EN 60669-1

COVER PLATE SOFT 4M

- decorative cover plate SOFT 4M
- in accordance with EN 60669-1

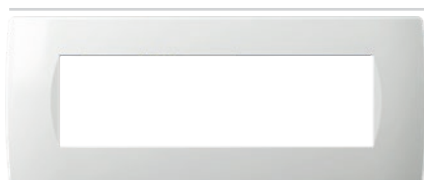

	OS70PW		OS70SG
	OS70IW		OS70NB
	OS70ES		OS70AT
	OS70SB		OS70TI
			OS70WW
			OS70WE

ДЕКОРАТИВНАЯ РАМКА SOFT 7M

- декоративная рамка SOFT 7M
- соответствует стандарту EN 60669-1

COVER PLATE SOFT 7M

- decorative cover plate SOFT 7M
- in accordance with EN 60669-1



	OS72PW
	OS72IW
	OS72ES
	OS72SB

ДЕКОРАТИВНАЯ РАМКА SOFT 2x7M

- декоративная рамка SOFT 2x7M с
именной табличкой
- соответствует стандарту EN 60669-1

COVER PLATE SOFT 2x7M

- decorative cover plate SOFT 2x7M
with inscription plate
- in accordance with EN 60669-1



	OS10PW		OS10SG
	OS10IW		OS10NB
	OS10ES		OS10AT
	OS10SB		OS10TI
			OS10WW
			OS10WE

ДЕКОРАТИВНАЯ РАМКА SOFT 1/2M

- декоративная рамка SOFT 1/2M
- соответствует стандарту EN 60669-1

COVER PLATE SOFT 1/2M

- decorative cover plate SOFT 1/2M
- in accordance with EN 60669-1



	OS13PW		OS13SG
	OS13IW		OS13NB
	OS13ES		OS13AT
	OS13SB		OS13TI
			OS13WW
			OS13WE

ДЕКОРАТИВНАЯ РАМКА SOFT 1/3M

- декоративная рамка SOFT 1/3M
- соответствует стандарту EN 60669-1

COVER PLATE SOFT 1/3M

- decorative cover plate SOFT 1/3M
- in accordance with EN 60669-1



	OS23PW		OS23SG
	OS23IW		OS23NB
	OS23ES		OS23AT
	OS23SB		OS23TI
			OS23WW
			OS23WE

ДЕКОРАТИВНАЯ РАМКА SOFT 2/3M

- декоративная рамка SOFT 2/3M
- соответствует стандарту EN 60669-1

COVER PLATE SOFT 2/3M

- decorative cover plate SOFT 2/3M
- in accordance with EN 60669-1



ЛАЗЕРНАЯ ПЕЧАТЬ НА ДЕКОРАТИВНЫХ РАМКАХ

- лазерная печать любой графики
- выполняется по запросу
- подходит для декоративных рамок OL, OS

LASER PRINT ON COVER PLATES

- laser print of any graphics
- made on request
- suitable for cover plates OL, OS



УКРАШЕНИЕ ДЕКОРАТИВНЫХ РАМОК







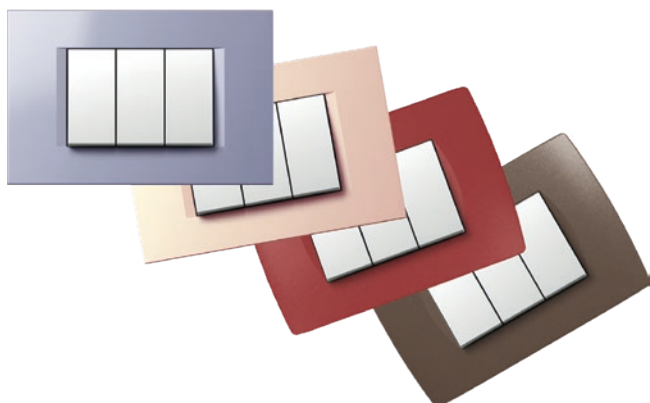

- индивидуальные текстуры и цвета
- выполняется по запросу
- подходит для декоративных рамок OL, OS

COVER PLATES DECORATIONS

- customised textures and colours
- made on request
- suitable for cover plates OL, OS

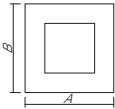
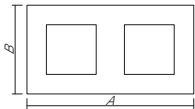
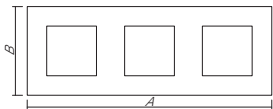
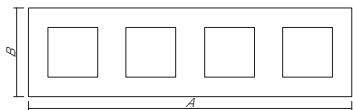

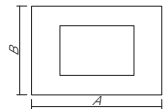
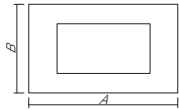
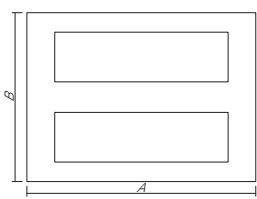
F R A M E S

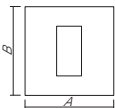
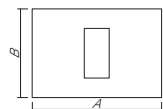
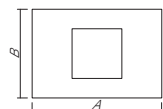
		 line A x B	 soft A x B	 PURE A x B
				
2M		80 x 80 mm	84 x 84 mm	93 x 90 mm
2x2M		151 x 80 mm	155 x 84 mm	164 x 90 mm
3x2M		222 x 80 mm	226 x 84 mm	235 x 90 mm
4x2M		293 x 80 mm	297 x 84 mm	304 x 90 mm
				
3M		122 x 80 mm	122 x 84 mm	134 x 90 mm
4M		149 x 80 mm	144 x 84 mm	157 x 90 mm
7M		207 x 80 mm	212 x 84 mm	224 x 90 mm
2x7M			212 x 158 mm	
				
1/2M		80 x 80 mm	84 x 84 mm	
1/3M		122 x 80 mm	122 x 84 mm	134 x 90 mm
2/3M		122 x 80 mm	122 x 84 mm	134 x 90 mm

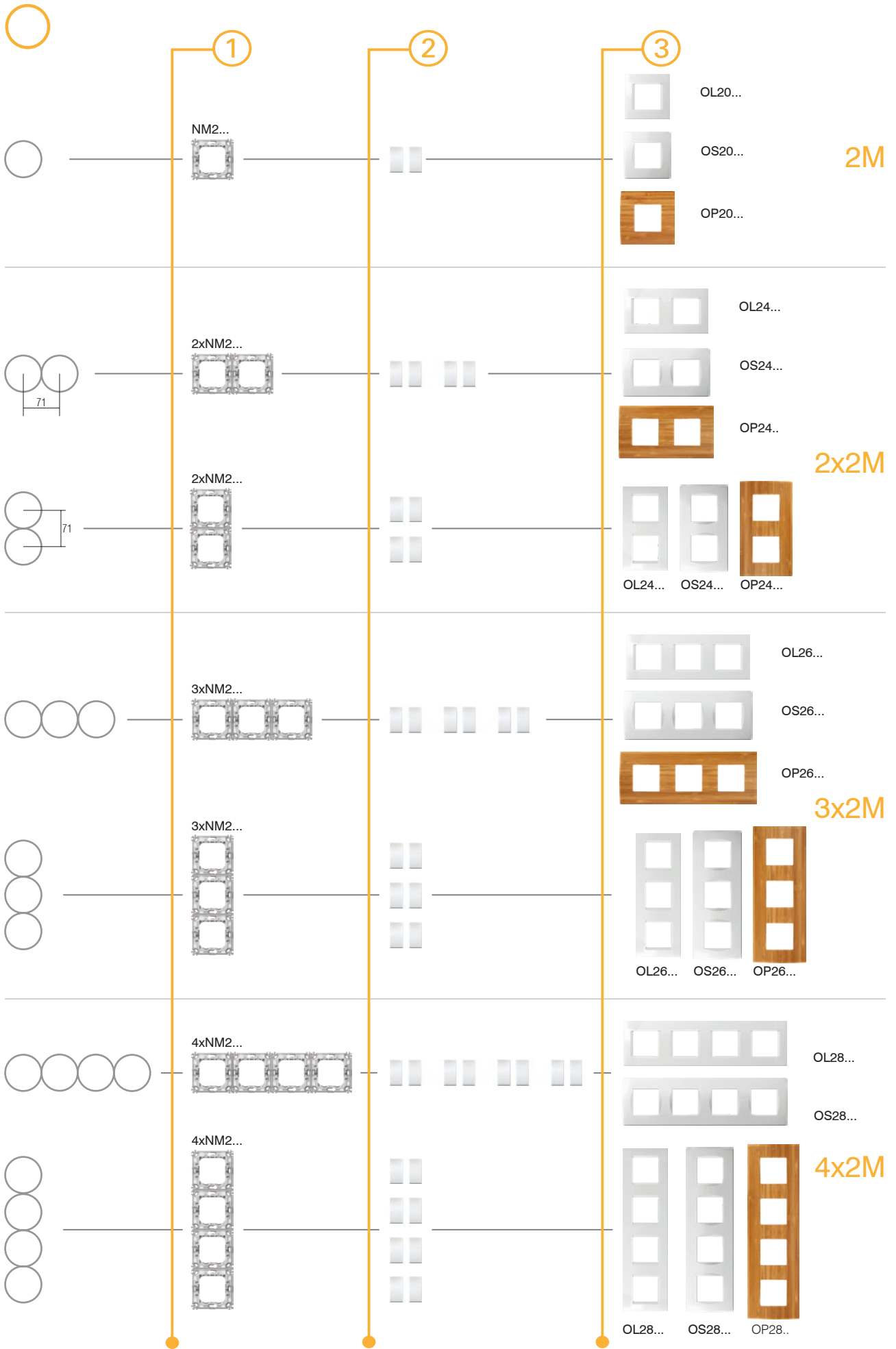

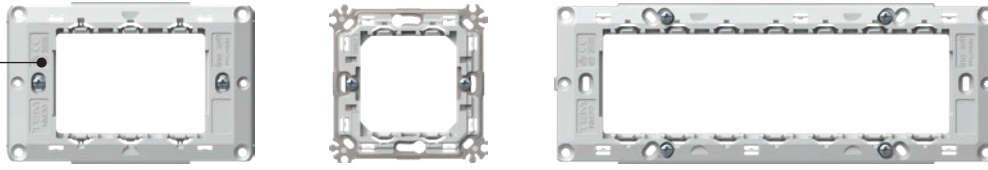

NM30

тип type	описание description	размер size
NM10	МОНТАЖНАЯ РАМКА С ЛАПКАМИ MOUNTING FRAME WITH CLAWS	1/2M
NM11	МОНТАЖНАЯ РАМКА БЕЗ ШРУПОВ MOUNTING FRAME WITHOUT SCREWS	1/2M
NM20	МОНТАЖНАЯ РАМКА С ЛАПКАМИ MOUNTING FRAME WITH CLAWS	2M
...



МОНТАЖНАЯ РАМКА С ЛАПКАМИ 2M

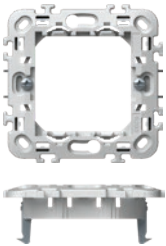

NM20

- монтажная рамка 2M с лапками
- для монтажа на коробки Ø60 (DE..) с лапками
- возможны горизонтальные или вертикальные комбинации 2x2M, 3x2M и 4x2M
- подходит для монтажа с декоративными рамками LINE и SOFT
- соответствует стандарту EN 60669-1

MOUNTING FRAME WITH CLAWS 2M

- mounting frame 2M with claws
- for mounting on boxes Ø60 (DE..) with claws
- possible horizontal or vertical combinations 2x2M, 3x2M and 4x2M
- suitable for assembling with cover plates LINE and SOFT
- in accordance with EN 60669-1

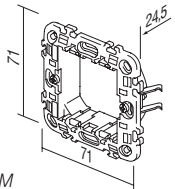

МОНТАЖНАЯ РАМКА БЕЗ ШРУПОВ 2M

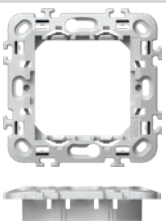

NM21

- монтажная рамка 2M без шурупов и лапок
- для монтажа на коробки Ø60 (HE.., BE..) с шурупами
- возможны горизонтальные или вертикальные комбинации 2x2M, 3x2M и 4x2M
- подходит для монтажа с декоративными рамками LINE и SOFT
- соответствует стандарту EN 60669-1

MOUNTING FRAME WITHOUT SCREWS 2M

- mounting frame 2M without screws and without claws
- for mounting on boxes Ø60 (HE.., BE..) with screws
- possible horizontal or vertical combinations 2x2M, 3x2M and 4x2M
- suitable for assembling with cover plates LINE and SOFT
- in accordance with EN 60669-1

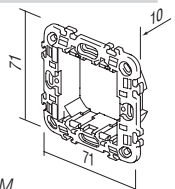

МЕТАЛЛИЧЕСКАЯ МОНТАЖНАЯ РАМКА С ЛАПКАМИ 2M

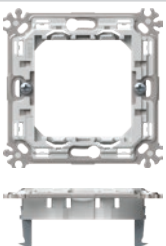

NM24

- металлическая монтажная рамка 2M с лапками – в жестком исполнении
- для монтажа на коробки Ø60 (DE..) с лапками
- возможны горизонтальные или вертикальные комбинации 2x2M, 3x2M и 4x2M
- подходит для монтажа с декоративными рамками PURE, LINE и SOFT
- соответствует стандарту EN 60669-1

MOUNTING FRAME METAL WITH CLAWS 2M

- metal mounting frame 2M with claws - stiff version
- for mounting on boxes Ø60 (DE..) with claws
- possible horizontal or vertical combinations 2x2M, 3x2M and 4x2M
- suitable for assembling with cover plates PURE, LINE and SOFT
- in accordance with EN 60669-1

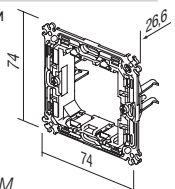

МЕТАЛЛИЧЕСКАЯ МОНТАЖНАЯ РАМКА БЕЗ ШРУПОВ 2M

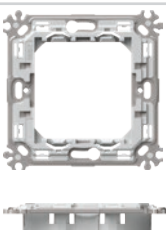

NM25

- монтажная рамка 2M без шурупов и лапок — в жестком исполнении
- для монтажа в коробки Ø60 (HE.., BE..) с шурупами
- возможны горизонтальные или вертикальные комбинации 2x2M, 3x2M и 4x2M
- подходит для монтажа с декоративными рамками PURE, LINE и SOFT
- соответствует стандарту EN 60669-1

MOUNTING FRAME METAL WITHOUT SCREWS 2M

- metal mounting frame 2M without screws and without claws - stiff version
- for mounting in boxes Ø60 (HE..., BE...) with screws
- possible horizontal or vertical combinations 2x2M, 3x2M and 4x2M
- suitable for assembling with cover plates PURE, LINE and SOFT
- in accordance with EN 60669-1

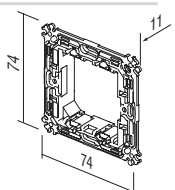

M O U N T I N G F R A M E S N M



NM30

МОНТАЖНАЯ РАМКА С ШУРУПАМИ 3М

- монтажная рамка 3М с шурупами
- для монтажа на прямоугольные коробки 3М
- подходит для монтажа с декоративными рамками PURE, LINE и SOFT
- соответствует стандарту EN 60669-1

MOUNTING FRAME WITH SCREWS 3M

- mounting frame 3M with screws
- for mounting on rectangular boxes 3M
- suitable for assembling with cover plates PURE, LINE and SOFT
- in accordance with EN 60669-1

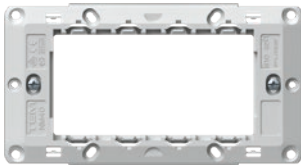
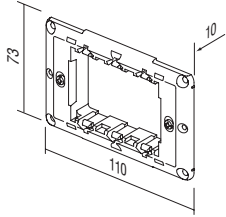

NM40

МОНТАЖНАЯ РАМКА С ШУРУПАМИ 4М

- монтажная рамка с шурупами 4М
- для монтажа на прямоугольные коробки 4М
- подходит для монтажа с декоративными рамками PURE, LINE и SOFT
- соответствует стандарту EN 60669-1

MOUNTING FRAME WITH SCREWS 4M

- mounting frame 4M with screws
- for mounting on rectangular boxes 4M
- suitable for assembling with cover plates PURE, LINE and SOFT
- in accordance with EN 60669-1

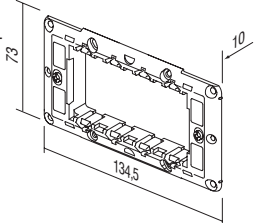

NM70

МОНТАЖНАЯ РАМКА С ШУРУПАМИ 7М

- монтажная рамка 7М с шурупами
- для монтажа на прямоугольные коробки 7М
- подходит для монтажа с декоративными рамками PURE, LINE и SOFT
- соответствует стандарту EN 60669-1

MOUNTING FRAME WITH SCREWS 7M

- mounting frame 7M with screws
- for mounting on rectangular boxes 7M
- suitable for assembling with cover plates PURE, LINE and SOFT
- in accordance with EN 60669-1

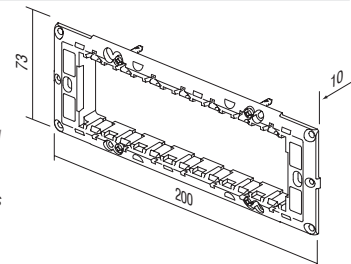

NM72

МОНТАЖНАЯ РАМКА С ШУРУПАМИ 2x7М

- монтажная рамка 2x7М с шурупами
- для монтажа на прямоугольные коробки 2x7М
- подходит для монтажа с декоративными рамками SOFT OS72
- соответствует стандарту EN 60669-1

MOUNTING FRAME WITH SCREWS 2x7M

- mounting frame 2x7M with screws
- for mounting on rectangular boxes 2x7M
- suitable for assembling with cover plate SOFT OS72
- in accordance with EN 60669-1

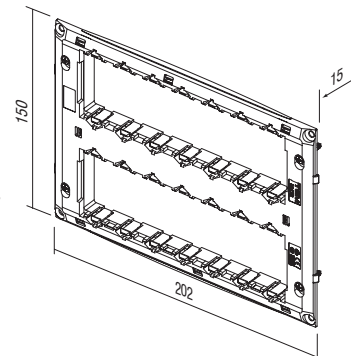

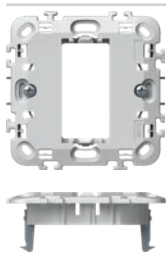

NM10

МОНТАЖНАЯ РАМКА С ЛАПКАМИ 1/2M

- монтажная рамка 1/2M с лапками
- для монтажа на коробки Ø60 (DE..) с лапками
- подходит для монтажа с декоративными рамками LINE и SOFT
- соответствует стандарту EN 60669-1

MOUNTING FRAME WITH CLAWS 1/2M

- mounting frame 1/2M with claws
- for mounting on boxes Ø60 (DE..) with claws
- suitable for assembling with cover plates LINE and SOFT
- in accordance with EN 60669-1

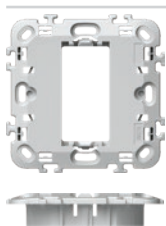
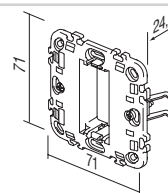

NM11

МОНТАЖНАЯ РАМКА БЕЗ ШУРУПОВ 1/2M

- монтажная рамка 1/2M без шурупов и лапок
- для монтажа на коробки Ø60 (HE.., BE..) с шурупами
- подходит для монтажа с декоративными рамками LINE и SOFT
- соответствует стандарту EN 60669-1

MOUNTING FRAME WITHOUT SCREWS 1/2M

- mounting frame 1/2M without screws and without claws
- for mounting on boxes Ø60 (HE.., BE..) with screws
- suitable for assembling with cover plates LINE and SOFT
- in accordance with EN 60669-1

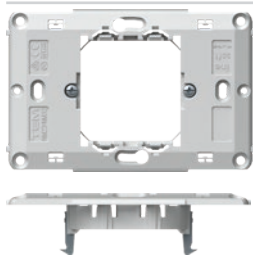
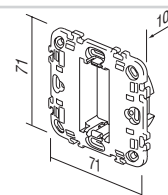

NM23

МОНТАЖНАЯ РАМКА С ЛАПКАМИ 2/3M

- монтажная рамка 2/3M с лапками
- для монтажа на коробки Ø60 (DE..) с лапками
- подходит для монтажа с декоративными рамками PURE, LINE и SOFT
- соответствует стандарту EN 60669-1

MOUNTING FRAME WITH CLAWS 2/3M

- mounting frame 2/3M with claws
- for mounting on boxes Ø60 (DE..) with claws
- suitable for assembling with cover plates PURE, LINE and SOFT
- in accordance with EN 60669-1

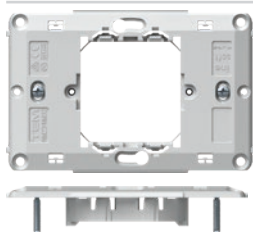
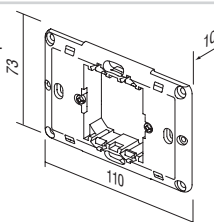

NM32

МОНТАЖНАЯ РАМКА С ШУРУПАМИ 2/3M

- монтажная рамка 2/3M с шурупами
- для монтажа на прямоугольные коробки 3M
- подходит для монтажа с декоративными рамками PURE, LINE и SOFT
- соответствует стандарту EN 60669-1

MOUNTING FRAME WITH SCREWS 2/3M

- mounting frame 2/3M with screws
- for mounting on rectangular boxes 3M
- suitable for assembling with cover plates PURE, LINE and SOFT
- in accordance with EN 60669-1

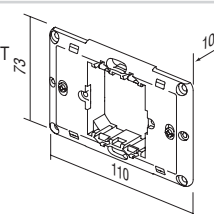

TEM

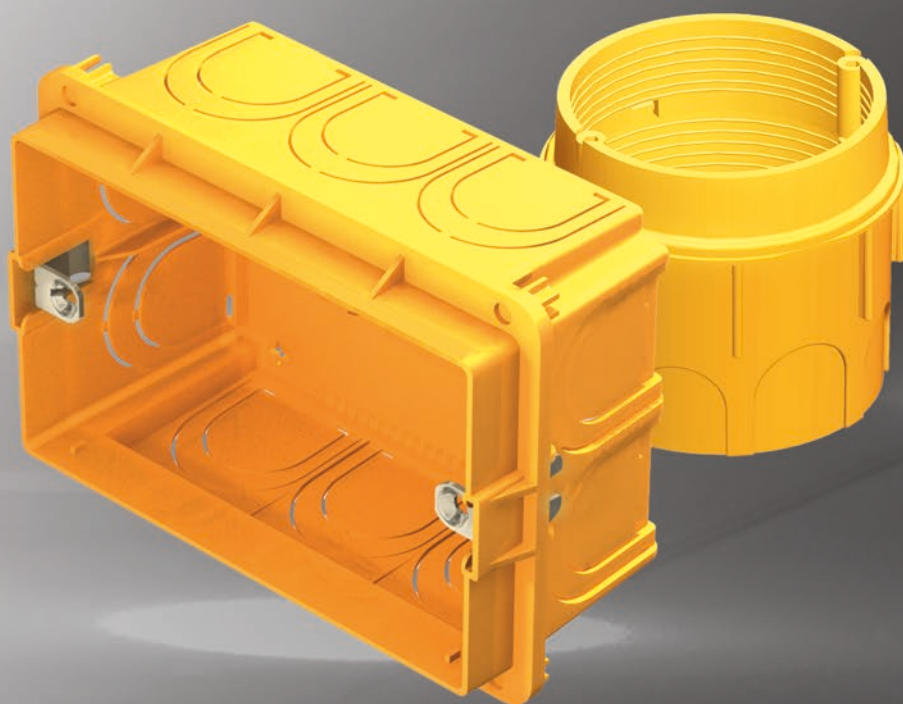



КРУГЛЫЕ КОРОБКИ
ROUND BOXES



138

ПРЯМОУГОЛЬНЫЕ КОРОБКИ
RECTANGULAR BOXES



146

РАСПРЕДЕЛИТЕЛЬНЫЕ КОРОБКИ
JUNCTION BOXES



154

ЭЛЕКТРОМОНТАЖНЫЕ ПРИНАДЛЕЖНОСТИ
WIRING ACCESSORIES



156



DE12



HE11



BE10

тип type	описание description	размер size
DE10	КОРОБКА КРУГЛАЯ ДЛЯ КИРПИЧНЫХ СТЕН <i>ROUND BOX BRICK</i>	SM60-01
HE10	КОРОБКА КРУГЛАЯ ДЛЯ ПОЛЫХ СТЕН <i>ROUND BOX HOLLOW WALL</i>	SM68X40
BE10	КОРОБКА КРУГЛАЯ ДЛЯ БЕТОННЫХ СТЕН <i>ROUND BOX CONCRETE</i>	
⋮	⋮	⋮

КОРОБКА КРУГЛАЯ ДЛЯ КИРПИЧНЫХ СТЕН SM60-01



DE10

- Ø60 мм, глубина 40 мм
- 650°C, 500 В~
- соответствует стандарту IEC 60670-1
- без галогенов

ROUND BOX BRICK SM60-01

- Ø60, depth 40mm
- 650°C, 500V~
- in accordance with IEC 60670-1
- halogen free

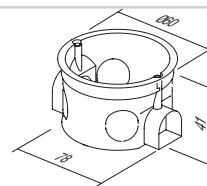

КОРОБКА КРУГЛАЯ ГЛУБОКАЯ ДЛЯ КИРПИЧНЫХ СТЕН SM60-06



DE11

- Ø60 мм, глубина 60 мм
- 650°C, 500 В~
- соответствует стандарту IEC 60670-1
- без галогенов

ROUND BOX BRICK DEEP SM60-06

- Ø60, depth 60mm
- 650°C, 500V~
- in accordance with IEC 60670-1
- halogen free

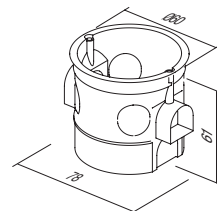

КОМБИ-ОБОЙМА SM60-03



DE30

- для вертикальной установки коробок SM60-06 или SM60-01 на расстоянии 91 мм
- соответствует стандарту IEC 60670-1
- без галогенов

COMBI-CLIP SM60-03

- for vertical fitting of boxes SM60-06 or SM60-01 on distance 91 mm
- in accordance with IEC 60670-1
- halogen free

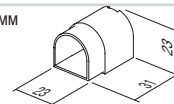

КОМБИ-ОБОЙМА SM60-04



DE31







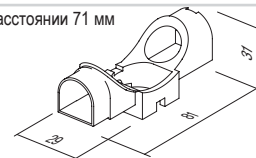



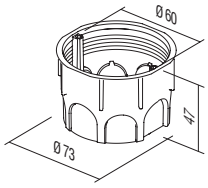

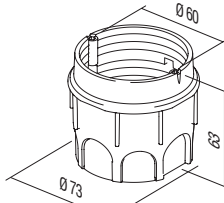

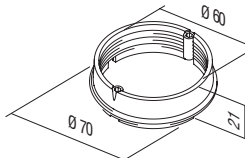
- для горизонтальной установки коробок SM60-06 или SM60-01 на расстоянии 71 мм
- соответствует стандарту IEC 60670-1
- без галогенов

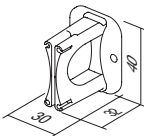
COMBI-CLIP SM60-04

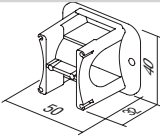
- for horizontal fitting of boxes SM60-06 or SM60-01 on distance 71mm
- in accordance with IEC 60670-1
- halogen free

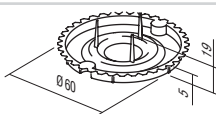

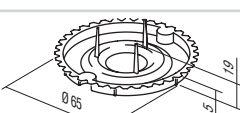
R O U N D B O X E S

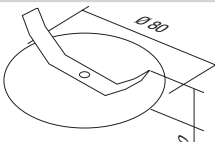
	DE12	КОРОБКА КРУГЛАЯ ДЛЯ КИРПИЧНЫХ СТЕН MD65-46	<ul style="list-style-type: none"> - Ø65 мм, глубина 46 мм - 650°C, 500 В~ - соответствует стандарту IEC 60670-1 - без галогенов 	
	DE13	КОРОБКА КРУГЛАЯ ГЛУБОКАЯ ДЛЯ КИРПИЧНЫХ СТЕН MD65-60	<ul style="list-style-type: none"> - Ø65/60 мм, глубина 62 мм - 650°C, 500 В~ - соответствует стандарту IEC 60670-1 - без галогенов 	
	DE14	ДОПОЛНИТЕЛЬНЫЙ ЭЛЕМЕНТ ДЛЯ КОРОБКИ MD65-46	<ul style="list-style-type: none"> - Ø65/60 мм, глубина 17 мм - 650°C, 500 В~ - соответствует стандарту IEC 60670-1 - без галогенов 	
	DE32	КОМБИ-ОБОЙМА MD65-71	<ul style="list-style-type: none"> - для установки коробок MD65 на расстоянии 71 мм - соответствует стандарту IEC 60670-1 - без галогенов 	
	DE33	КОМБИ-ОБОЙМА MD65-91	<ul style="list-style-type: none"> - для установки коробок MD65 на расстоянии 91 мм - соответствует стандарту IEC 60670-1 - без галогенов 	
	DE20	КРЫШКА КОРОБКИ ЗАЩИТНАЯ 60	<ul style="list-style-type: none"> - крышка коробки защитная Ø60 для DE13, DE14 - соответствует стандарту IEC 60670-1 - защита коробки во время штукатурных работ 	
	DE21	КРЫШКА КОРОБКИ ЗАЩИТНАЯ 65	<ul style="list-style-type: none"> - крышка коробки защитная Ø65 для DE12 - соответствует стандарту IEC 60670-1 - защита коробки во время штукатурных работ 	
	DE22	КРЫШКА КОРОБКИ ДЕКОРАТИВНАЯ SM60	<ul style="list-style-type: none"> - крышка коробки декоративная Ø60 - соответствует стандарту IEC 60670-1 - без галогенов 	

кирпичные стены / brick



инструкция по монтажу /
assembly instructions

DE10,11

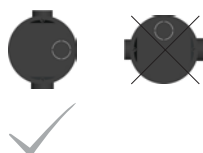
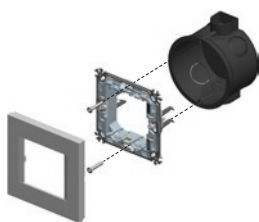

расстояние между коробками /
distance between boxes: 71 mm

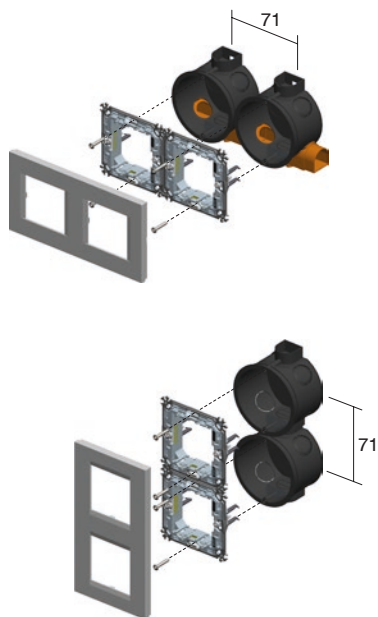

расстояние между коробками /
distance between boxes: 91 mm

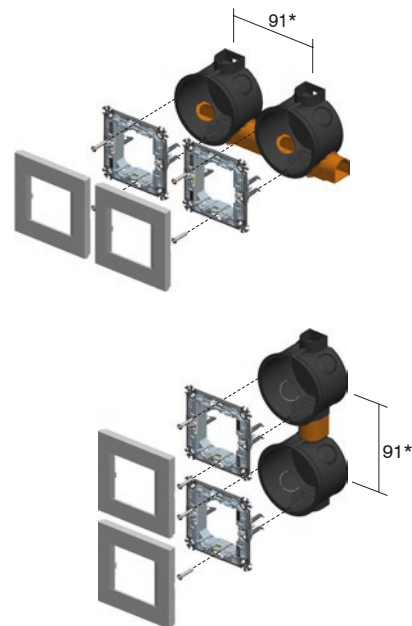

DE12,13

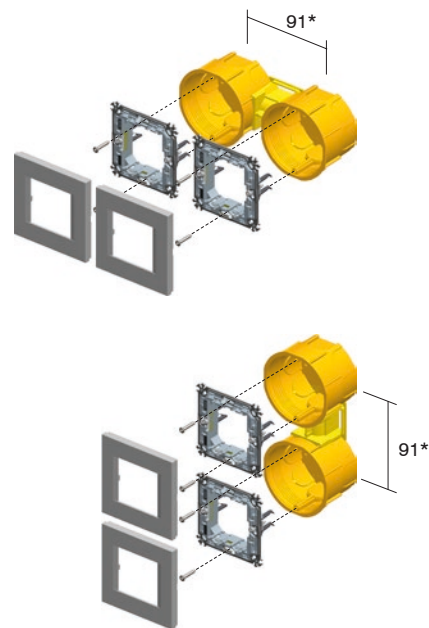
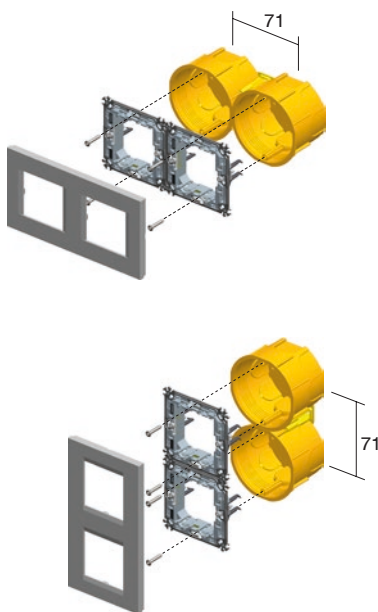
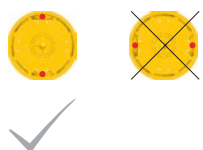
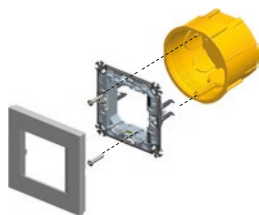

* для рамок PURE минимальное расстояние
между коробками составляет 100 мм

* for PURE cover plates the minimum distance between
boxes is 100mm

R O U N D B O X E S



кирпичные стены / brick



DE10,11



DE12,13



NM20



NM24



DE10,11



DE12,13



NM10



DE10,11



DE12,13



NM23



71

2xDE10,11 + 2xDE31



2xNM20



2xDE12,13 + 1xDE32



2xNM24



2xDE10,11 2xDE12,13 + 1xDE32

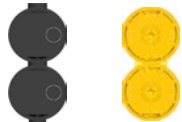

2xNM20



2xNM24



3xDE10,11 + 3xDE31



3xNM20



3xDE12,13 + 2xDE32



3xNM24



3xDE10,11 3xDE12,13 + 2xDE32

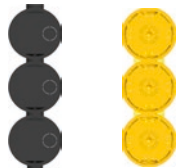

3xNM20

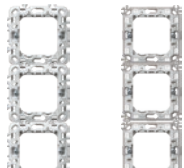

3xNM24



4xDE10,11 + 4xDE31



4xNM20



4xDE12,13 + 3xDE32



4xNM24



4xDE10,11 4xDE12,13 + 3xDE32

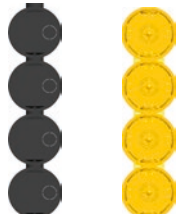

4xNM20

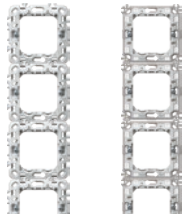

4xNM24

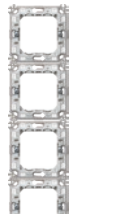



HE10

КОРОБКА КРУГЛАЯ ДЛЯ ПОЛЫХ СТЕН SM68x40

- Ø60 мм, глубина 40 мм
- диаметр отверстия Ø68
- 850 °С, 400 В~
- соответствует стандарту IEC 60670-1
- установка с лапками
- без галогенов

ROUND BOX HOLLOW WALL SM68x40

- Ø60, depth 40mm
- cutting hole Ø68
- 850°C, 400V~
- in accordance with IEC 60670-1
- mounting with claws
- halogen free

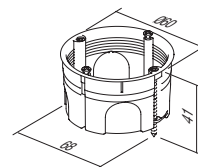

HE11

КОРОБКА КРУГЛАЯ ДЛЯ ПОЛЫХ СТЕН SM68x55

- Ø60 мм, глубина 55 мм
- диаметр отверстия Ø68
- 850 °С, 400 В~
- соответствует стандарту IEC 60670-1
- установка с лапками
- без галогенов

ROUND BOX HOLLOW WALL SM68x55

- Ø60, depth 55mm
- cutting hole Ø68
- 850°C, 400V~
- in accordance with IEC 60670-1
- mounting with claws
- halogen free

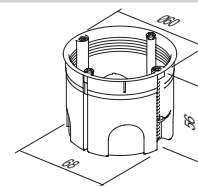

BE10

КОРОБКА КРУГЛАЯ ДЛЯ БЕТОННЫХ СТЕН

- Ø60 мм, глубина 49 мм
- 650 °С, 500 В~
- соответствует стандарту IEC 60670-1
- без галогенов

ROUND BOX CONCRETE

- Ø60mm, depth 49mm
- 650°C, 500V~
- in accordance with IEC 60670-1
- halogen free

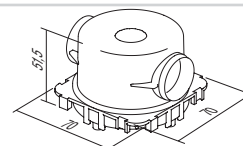

BE11

КОРОБКА КРУГЛАЯ ГЛУБОКАЯ ДЛЯ БЕТОННЫХ СТЕН

- Ø60 мм, глубина 58 мм
- 650 °С, 500 В~
- соответствует стандарту IEC 60670-1
- без галогенов

ROUND BOX CONCRETE DEEP

- Ø60mm, depth 58mm
- 650°C, 500V~
- in accordance with IEC 60670-1
- halogen free

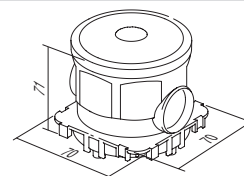

BE20

КРОНШТЕЙН КОРОБОК ДЛЯ БЕТОННЫХ СТЕН

- для усиления коробок с соединительным профилем BM82, установленных в бетон, при экстремальных нагрузках
- соответствует стандарту IEC 60670-1
- без галогенов

COUNTER BOX SUPPORT CONCRETE

- to support concrete boxes with discance profile BM82 for extreme loads
- in accordance with IEC 60670-1
- halogen free

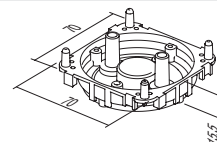

BE21

САЛЬНИК ДЛЯ КОРОБОК ДЛЯ БЕТОННЫХ СТЕН 16

- для прочной установки трубы в коробку
- соответствует стандарту IEC 60670-1
- без галогенов

PIPE STOPPER CONCRETE BOX 16

- for firming installation pipe to box
- in accordance with IEC 60670-1
- halogen free

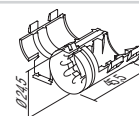

R O U N D B O X E S

полые стены / hollow walls бетонные стены / concrete

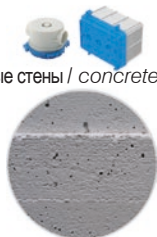

инструкция по монтажу /
assembly instructions

расстояние между коробками /
distance between boxes: 71mm

расстояние между коробками /
distance between boxes: 91mm

HE10,11

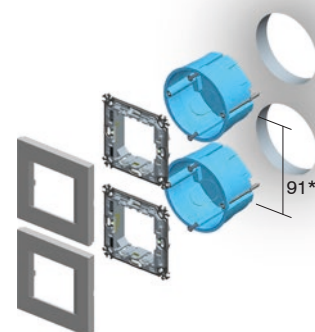
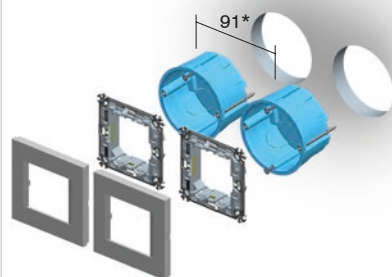
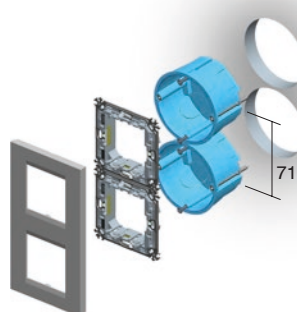
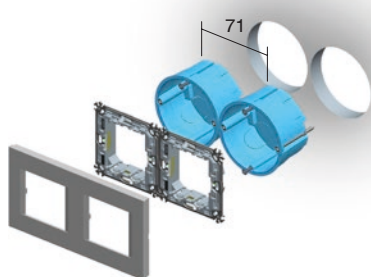
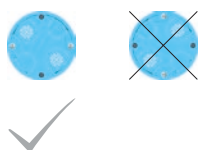
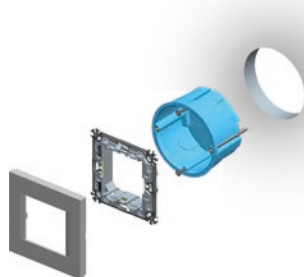

BE10

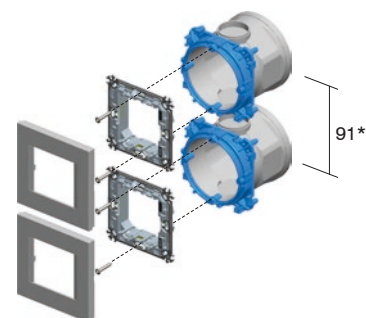
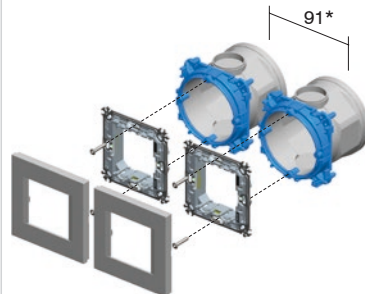
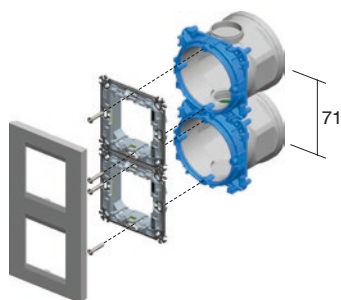
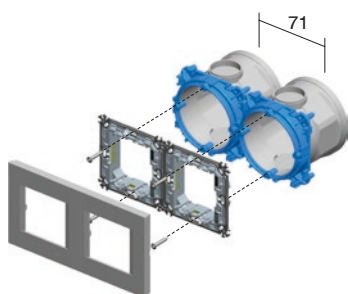
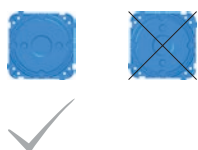
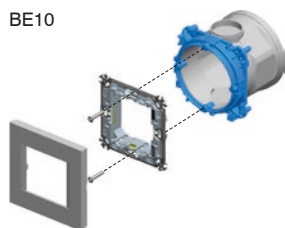

* для рамок PURE минимальное расстояние
между коробками составляет 100 мм

* for PURE cover plates the minimum distance between
boxes is 100mm



HE10,11



BE10,11



NM21



NM25



2M

HE10,11



BE10,11



NM11



1/2M

2xHE10,11



2xBE10,11



2xNM21



2xNM25



2x2M

HE10,11



BE10,11



NM32



2/3M

2xHE10,11



2xBE10,11



2xNM21



2xNM25



3xHE10,11



3xBE10,11



3xNM21



3xNM25



3x2M

3xHE10,11



3xBE10,11



3xNM21



3xNM25



4xHE10,11



4xBE10,11



4xNM21



4xNM25



4x2M

4xHE10,11



4xBE10,11



4xNM21



4xNM25



R O U N D B O X E S

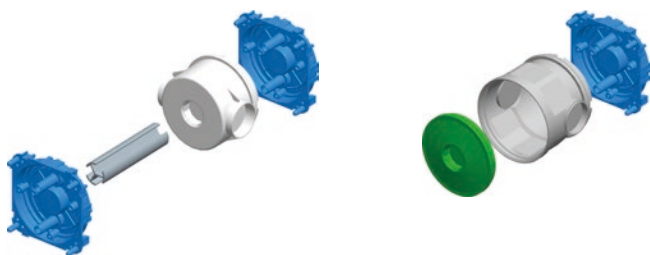

инструкция по монтажу /
assembly instructions

1

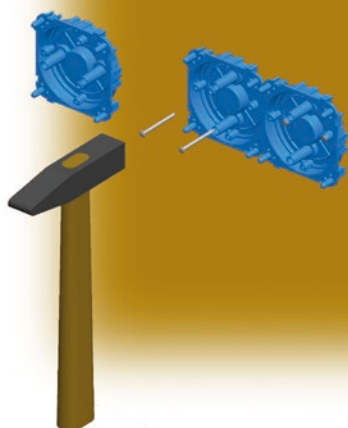

2

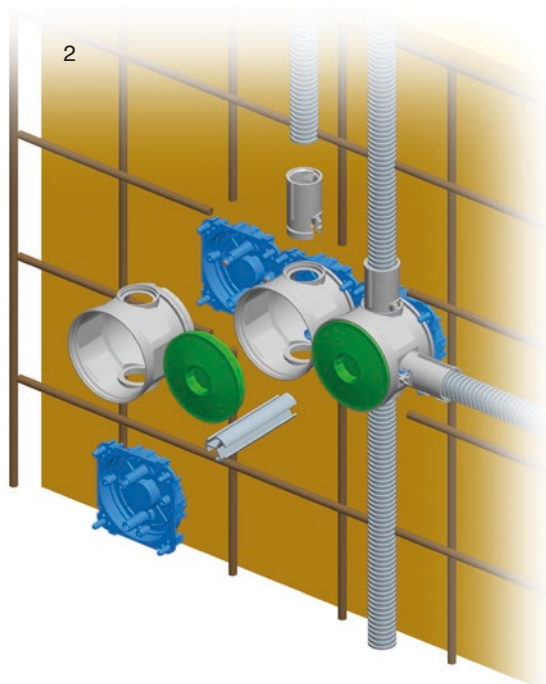

3

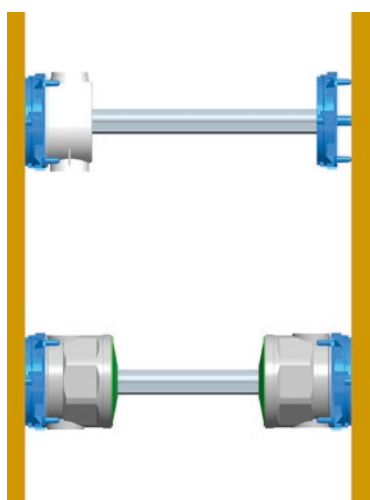

4

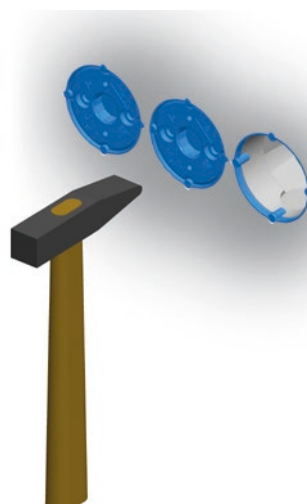

П Р Я М О У Г О Л Ь Н Ы Е К О Р О Б К И



DM30



HM30



BM30

тип type	описание description	размер size
DM30	КОРОБКА ПРЯМОУГОЛЬНАЯ ДЛЯ КИРПИЧНЫХ СТЕН RECTANGULAR BOX BRICK	PM3
HM30	КОРОБКА ПРЯМОУГОЛЬНАЯ ДЛЯ ПОЛЫХ СТЕН RECTANGULAR BOX HOLLOW WALL	VM3
BM30	КОРОБКА ПРЯМОУГОЛЬНАЯ ДЛЯ БЕТОННЫХ СТЕН RECTANGULAR BOX CONCRETE	BM3
...

КОРОБКА ПРЯМОУГОЛЬНАЯ ДЛЯ КИРПИЧНЫХ СТЕН PM3



DM30

- размер 3М, глубина 49 мм
- 650°C, 400 В~
- соответствует стандарту IEC 60670-1
- без галогенов

RECTANGULAR BOX BRICK PM3

- size 3M, depth 49mm
- 650°C, 400V~
- in accordance with IEC 60670-1
- halogen free

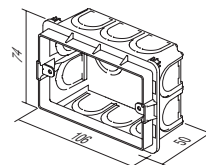

КОРОБКА ПРЯМОУГОЛЬНАЯ ДЛЯ КИРПИЧНЫХ СТЕН PM3-65



DM31

- размер 3М, глубина 65 мм
- 650°C, 400 В~
- соответствует стандарту IEC 60670-1
- без галогенов

RECTANGULAR BOX BRICK PM3-65

- size 3M, depth 65mm
- 650°C, 400V~
- in accordance with IEC 60670-1
- halogen free

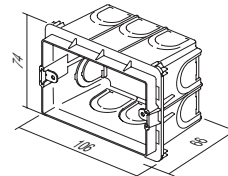

КОРОБКА ПРЯМОУГОЛЬНАЯ ДЛЯ КИРПИЧНЫХ СТЕН PM4



DM40

- размер 4М, глубина 49 мм
- 650°C, 400 В~
- соответствует стандарту IEC 60670-1
- без галогенов

RECTANGULAR BOX BRICK PM4

- size 4M, depth 49mm
- 650°C, 400V~
- in accordance with IEC 60670-1
- halogen free

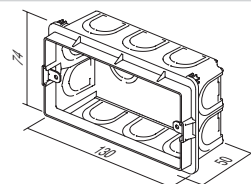

КОРОБКА ПРЯМОУГОЛЬНАЯ ДЛЯ КИРПИЧНЫХ СТЕН PM4-65



DM41

- размер 4М, глубина 65 мм
- 650°C, 400 В~
- соответствует стандарту IEC 60670-1
- без галогенов

RECTANGULAR BOX BRICK PM4-65

- size 4M, depth 65mm
- 650°C, 400V~
- in accordance with IEC 60670-1
- halogen free

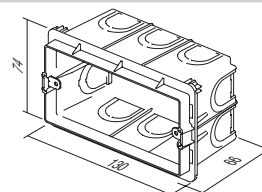

R E C T A N G U L A R B O X E S



DM70

КОРОбКА ПРЯМОУГОЛЬНАЯ ДЛЯ КИРПИЧНЫХ СТЕН РМ7

- размер 7М, глубина 49 мм
- 650°C, 400 В~
- соответствует стандарту IEC 60670-1
- без галогенов

RECTANGULAR BOX BRICK PM7

- size 7M, depth 49mm
- 650°C, 400V~
- in accordance with IEC 60670-1
- halogen free

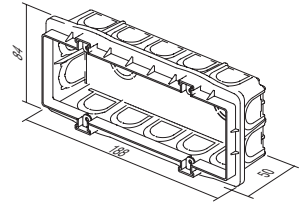

DM71

КОРОбКА ПРЯМОУГОЛЬНАЯ ДЛЯ КИРПИЧНЫХ СТЕН РМ7-65

- размер 7М, глубина 65 мм
- 650°C, 400 В~
- соответствует стандарту IEC 60670-1
- без галогенов

RECTANGULAR BOX BRICK PM7-65

- size 7M, depth 65mm
- 650°C, 400V~
- in accordance with IEC 60670-1
- halogen free

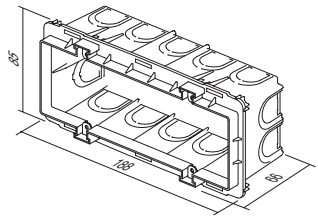

DM72

КОРОбКА ПРЯМОУГОЛЬНАЯ ДЛЯ КИРПИЧНЫХ СТЕН РМ72-65

- размер 2x7М, глубина 64 мм
- 650°C, 400 В~
- соответствует стандарту IEC 60670-1
- без галогенов

RECTANGULAR BOX BRICK PM72-65

- size 2x7M, depth 64mm
- 650°C, 400V~
- in accordance with IEC 60670-1
- halogen free

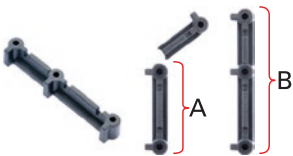
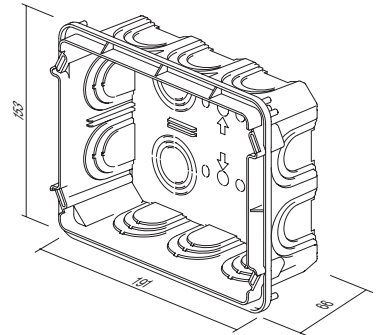

DM80

СОЕДИНИТЕЛЬНЫЙ ЭЛЕМЕНТ КОРОБКИ РМ

- для вертикальной (А) и горизонтальной (В) установки коробок РМ3, РМ4 и РМ7
- подходит для декоративных рамок серии Line и Soft (исключая PURE)

DISTANCE PIECE FOR BOX PM

- for vertical (A) and horizontal (B) fitting of boxes PM3, PM4 and PM7
- suitable for Line and Soft decorative cover plates (not for PURE)

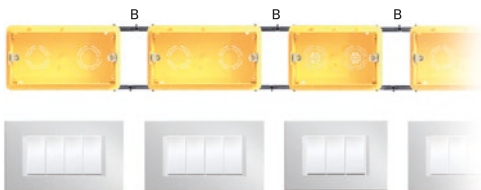
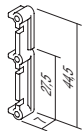

П Р Я М О У Г О Л Ь Н Ы Е К О Р О Б К И



DM33

КРЫШКА КОРОБКИ ЗАЩИТНАЯ PM3

- крышка коробки защитная PM3
- соответствует стандарту IEC 60670-1
- без галогенов
- защита коробки во время штукатурных работ

BOX COVER PROTECTIVE PM3

- protective cover for box PM3
- in accordance with IEC 60670-1
- halogen free
- box protection during plastering

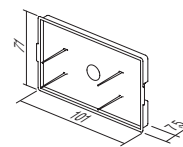

DM34

КРЫШКА КОРОБКИ ДЕКОРАТИВНАЯ PM3

- декоративная крышка для коробок 3M
- шурупы в комплекте
- соответствует стандарту IEC 60670-1
- без галогенов

BOX COVER DECORATIVE PM3

- decorative cover for boxes 3M
- screws are included
- in accordance with IEC 60670-1
- halogen free

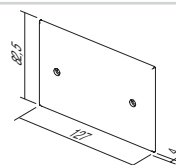

DM43

КРЫШКА КОРОБКИ ЗАЩИТНАЯ PM4

- крышка коробки защитная PM4
- соответствует стандарту IEC 60670-1
- без галогенов
- защита коробки во время штукатурных работ

BOX COVER PROTECTIVE PM4

- protective cover for box PM4
- in accordance with IEC 60670-1
- halogen free
- box protection during plastering

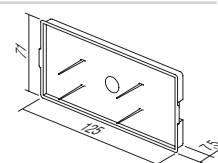

DM44

КРЫШКА КОРОБКИ ДЕКОРАТИВНАЯ PM4

- крышка для коробок декоративная 4M
- шурупы в комплекте
- соответствует стандарту IEC 60670-1
- без галогенов

BOX COVER DECORATIVE PM4

- decorative cover for boxes 4M
- screws are included
- in accordance with IEC 60670-1
- halogen free

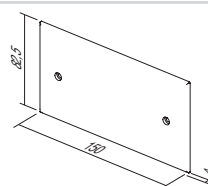

DM73

КРЫШКА КОРОБКИ ЗАЩИТНАЯ PM7

- крышка для коробки защитная PM7
- соответствует стандарту IEC 60670-1
- без галогенов
- защита коробки во время штукатурных работ

BOX COVER PROTECTIVE PM7

- protective cover for box PM7
- in accordance with IEC 60670-1
- halogen free
- box protection during plastering

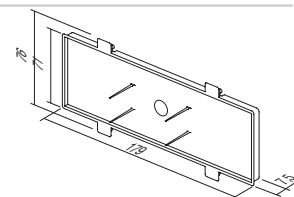

DM74

КРЫШКА КОРОБКИ ДЕКОРАТИВНАЯ PM7

- крышка для коробок декоративная 7M
- шурупы в комплекте
- соответствует стандарту IEC 60670-1
- без галогенов

BOX COVER DECORATIVE PM7

- decorative cover for boxes 7M
- screws are included
- in accordance with IEC 60670-1
- halogen free

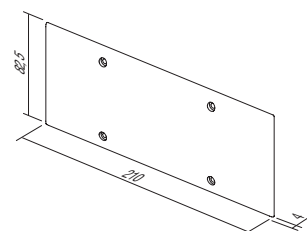



DM75

КРЫШКА КОРОБКИ ДЕКОРАТИВНАЯ PM72

- декоративная крышка для коробок 2x7M
- шурупы в комплекте
- соответствует стандарту IEC 60670-1

BOX COVER DECORATIVE PM72

- decorative cover for boxes 2x7M
- screws are included
- in accordance with IEC 60670-1

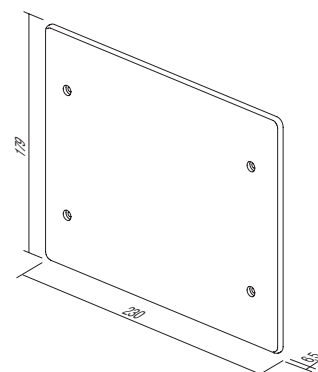

П Р Я М О У Г О Л Ы Н Ы Е К О Р О Б К И



HM30

КОРОБКА ПРЯМОУГОЛЬНАЯ ДЛЯ ПОЛЫХ СТЕН VM3

- размер 3М, глубина 49 мм
- диаметр отверстия 2xØ68x45 мм
- 850 °С, 400 В~
- соответствует стандарту IEC 60670-1
- без галогенов

RECTANGULAR BOX HOLLOW WALL VM3

- size 3M, depth 49mm
- cutting hole 2xØ68/45mm
- 850°C, 400V~
- in accordance with IEC 60670-1
- halogen free

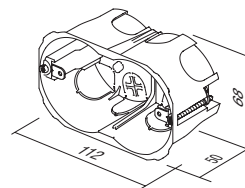

HM40

КОРОБКА ПРЯМОУГОЛЬНАЯ ДЛЯ ПОЛЫХ СТЕН VM4

- размер 4М, глубина 49 мм
- диаметр отверстия 2xØ68/70 мм
- 850 °С, 400 В~
- соответствует стандарту IEC 60670-1
- без галогенов

RECTANGULAR BOX HOLLOW WALL VM4

- size 4M, depth 49mm
- cutting hole 2xØ68/70mm
- 850°C, 400V~
- in accordance with IEC 60670-1
- halogen free

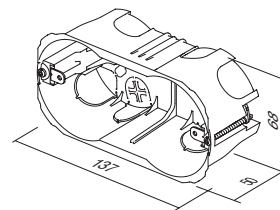

HM70

КОРОБКА ПРЯМОУГОЛЬНАЯ ДЛЯ ПОЛЫХ СТЕН VM7

- размер 7М, глубина 49 мм
- диаметр отверстия 2xØ68/120 мм
- 850 °С, 400 В~
- соответствует стандарту IEC 60670-1
- без галогенов

RECTANGULAR BOX HOLLOW WALL VM7

- size 7M, depth 49mm
- cutting hole 2xØ68/120mm
- 850°C, 400V~
- in accordance with IEC 60670-1
- halogen free

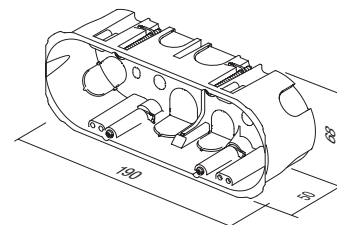

HM72

КОРОБКА ПРЯМОУГОЛЬНАЯ ДЛЯ ПОЛЫХ СТЕН VM72

- размер 2x7М, глубина 63 мм
- 850 °С, 400 В~
- соответствует стандарту IEC 60670-1
- без галогенов

RECTANGULAR BOX HOLLOW WALL VM72

- size 2x7M, depth 63mm
- 850°C, 400V~
- in accordance with IEC 60670-1
- halogen free

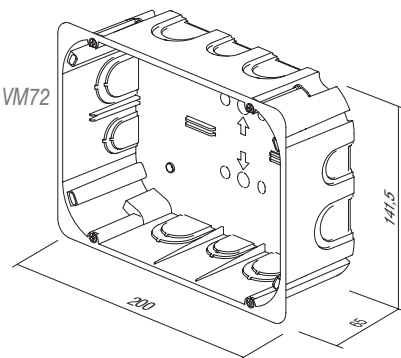

R E C T A N G U L A R B O X E S



BM30

КОРОБКА ПРЯМОУГОЛЬНАЯ ДЛЯ БЕТОННЫХ СТЕН BM3

- размер 3М, глубина 60 мм
- 650°C, 400 В~
- соответствует стандарту IEC 60670-1
- без галогенов

RECTANGULAR BOX CONCRETE BM3

- size 3M, depth 60mm
- 650°C, 400V~
- in accordance with IEC 60670-1
- halogen free

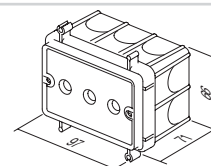

BM40

ПРЯМОУГОЛЬНЫЕ КОРОБКИ ДЛЯ БЕТОНА BM4

- размер 4М, глубина 60 мм
- 650°C, 400 В~
- соответствует стандарту IEC 60670-1
- без галогенов

RECTANGULAR BOX CONCRETE BM4

- size 4M, depth 60mm
- 650°C, 400V~
- in accordance with IEC 60670-1
- halogen free

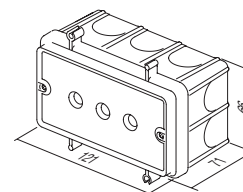

BM70

КОРОБКА ПРЯМОУГОЛЬНАЯ ДЛЯ БЕТОННЫХ СТЕН BM7

- размер 7М, глубина 60 мм
- 650°C, 400 В~
- соответствует стандарту IEC 60670-1
- без галогенов

RECTANGULAR BOX CONCRETE BM7

- size 7M, depth 60mm
- 650°C, 400V~
- in accordance with IEC 60670-1
- halogen free

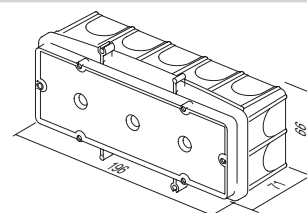

BM80

ФИКСИРУЮЩАЯ КОМБИ-ОБОЙМА BM

- для прочной фиксации прямоугольных коробок BM на армирующем стержне
- подходит для стержня диаметром до Ø8 мм

FIXING COMBI-CLIP BM

- for fast fixation of BM rectangular boxes on reinforcing bar
- suitable for bar diameter up to Ø8mm

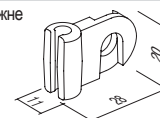

BM82

СОЕДИНИТЕЛЬНЫЙ ПРОФИЛЬ ДЛЯ КОРОБОК BM

- для усиления коробок BM с кронштейном коробки на противоположной стене
- длина 1 м, диаметр Ø20 мм

DISTANCE PROFIL FOR BOXES BM

- to support boxes BM with counter box support on opposite wall
- length l=1m, diameter Ø20mm

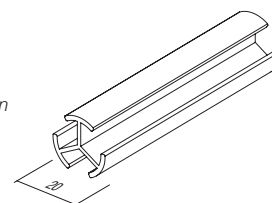

П Р Я М О У Г О Л Ь Н Ы Е К О Р О Б К И

кирпичные стены / brick

полые стены / hollow walls

бетонные стены / concrete

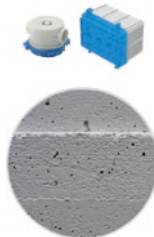

К О Р О Б К И

DM30		NM30		3M
HM30				
BM30				
DM40		NM40		4M
HM40				
BM40				
DM70		NM70		7M
HM70				
BM70				
DM72		NM72		2x7M
HM72				
DM30		NM32		2/3M
HM30				
BM30				

R E C T A N G U L A R B O X E S

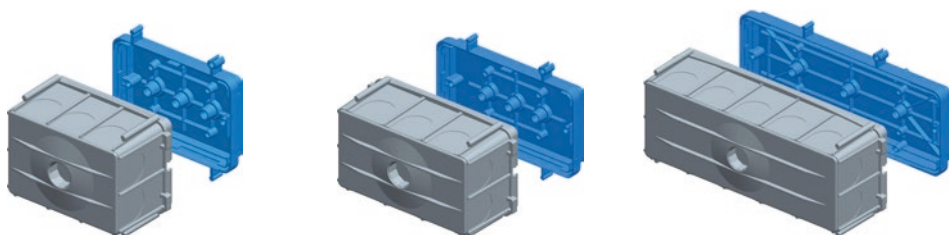

инструкция по монтажу /
assembly instructions

1

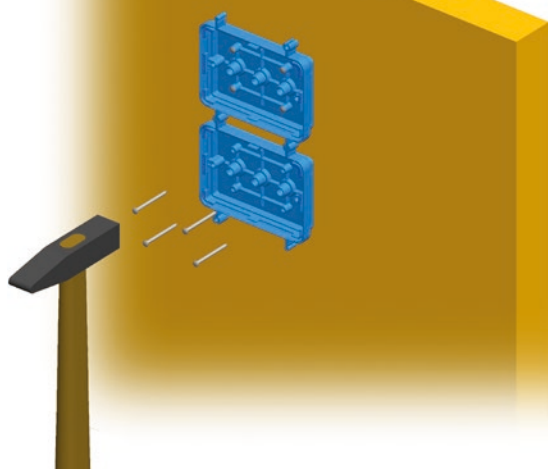

2

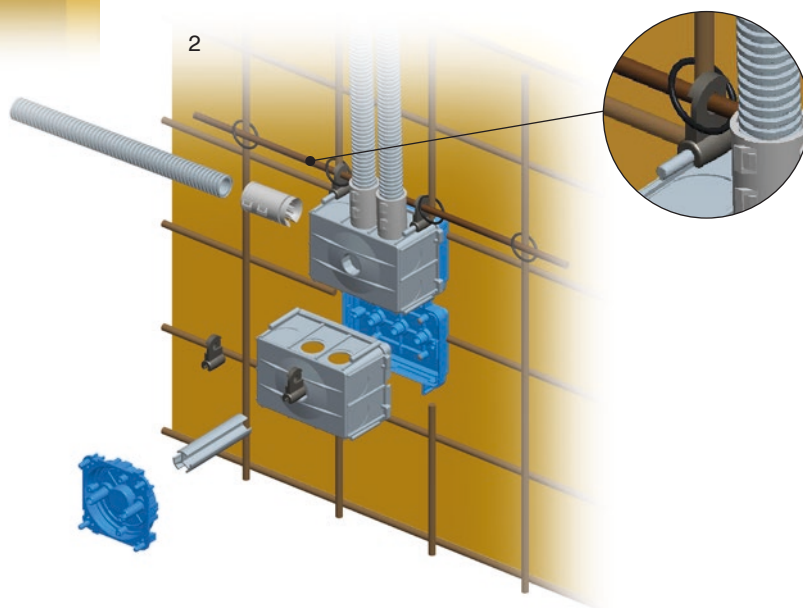

3

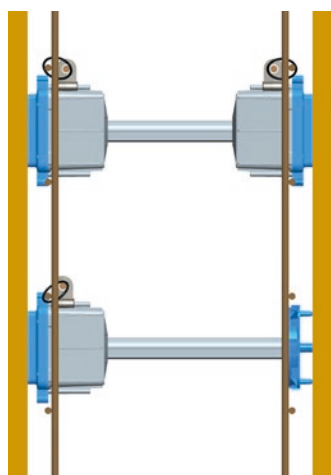

4

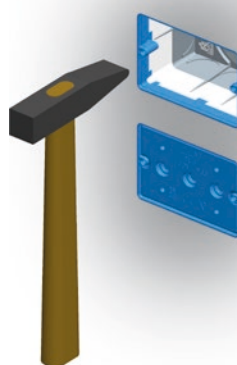

П Р Я М О У Г О Л Ь Н Ы Е К О Р О Б К И



DW10

РАСПРЕДЕЛИТЕЛЬНАЯ КОРОБКА КРУГЛАЯ ДЛЯ КИРПИЧНЫХ СТЕН DSM78

- Ø78 мм, глубина 40 мм
- 650°C, 500 В~
- соответствует стандартам IEC 60670-1 и IEC 60670-22
- без галогенов

CONNECTION ROUND BOX BRICK DSM78

- Ø78, depth 40mm
- 650°C, 500V~
- in accordance with IEC 60670-1 and IEC 60670-22
- halogen free

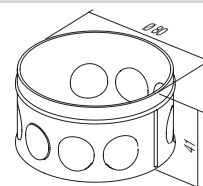

HW10

РАСПРЕДЕЛИТЕЛЬНАЯ КОРОБКА КРУГЛАЯ ДЛЯ ПОЛЫХ СТЕН SM78x45

- Ø78 мм, глубина 45 мм
- диаметр отверстия Ø80
- 850 °C, 400 В~
- соответствует стандартам IEC 60670-1 и IEC 60670-22
- установка с лапками
- без галогенов

CONNECTION ROUND BOX HOLLOW WALL SM78x45

- Ø78, depth 45mm
- cutting hole Ø80
- 850°C, 400V~
- in accordance with IEC 60670-1 and IEC 60670-22
- mounting with claws
- halogen free

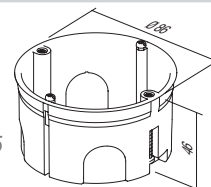

DE23

КРЫШКА КОРОБКИ ДЕКОРАТИВНАЯ SM78

- декоративная крышка для коробок Ø78
- соответствует стандартам IEC 60670-1 и IEC 60670-22
- без галогенов

BOX COVER DECORATIVE SM78

- decorative cover for boxes Ø78
- in accordance with IEC 60670-1 and IEC 60670-22
- halogen free

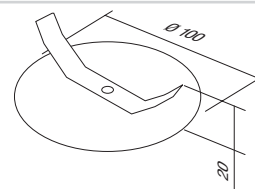

DE24

КРЫШКА КОРОБКИ ЗАЩИТНАЯ 78

- защитная крышка для коробки Ø78
- соответствует стандартам IEC 60670-1 и IEC 60670-22
- без галогенов

BOX COVER PROTECTIVE 78

- protective cover for box Ø78
- in accordance with IEC 60670-1 and IEC 60670-22
- halogen free

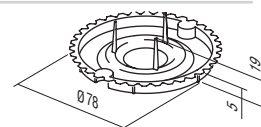

HW20

РАСПРЕДЕЛИТЕЛЬНАЯ КОРОБКА КВАДРАТНАЯ ДЛЯ КИРПИЧНЫХ СТЕН SM105x105

- размер 105x105 мм, глубина 50 мм
- диаметр отверстия согласно прилагаемого образца
- 850 °C, 400 В~
- соответствует стандартам IEC 60670-1 и IEC 60670-22
- установка с лапками
- без галогенов

CONNECTION SQUARE BOX BRICK SM105x105

- size 105x105mm, depth 50mm
- cutting hole according to attached template
- 850°C, 400V~
- in accordance with IEC 60670-1 and IEC 60670-22
- mounting with claws
- halogen free

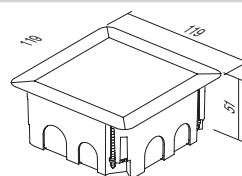

J U N C T I O N B O X E S

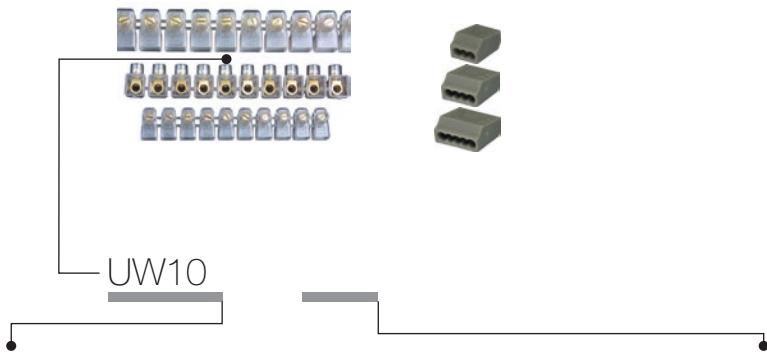

тип type	описание description	технические данные technical data	размер size	цвет colour
UW10	1-РЯДНЫЕ КЛЕММНЫЕ КОЛОДКИ 1 ROW TERMINAL BLOCKS	2x2.5mm ²	10P	☑ TS прозрачный transparent
UW11	1-РЯДНЫЕ КЛЕММНЫЕ КОЛОДКИ 1 ROW TERMINAL BLOCKS	2x4mm ²	10P	☑ CO цвет colour
UW12	1-РЯДНЫЕ КЛЕММНЫЕ КОЛОДКИ 1 ROW TERMINAL BLOCKS	2x6mm ²	10P	☐ WH белый white
⋮	⋮	⋮	⋮	☐ GY серый grey

1-РЯДНЫЕ КЛЕММНЫЕ КОЛОДКИ ЗАКРЫТЫЕ



- 450 В~; 2x2,5+2x6 мм²
- термопластик PC, прозрачный
- количество полюсов: 10

1 ROW TERMINAL BLOCKS CLOSED

- 450V~; 2x2.5mm² ÷ 2x6mm²
- thermoplast PC, transparent
- number of poles: 10

UW10TS	(NS12)	2x2.5mm ²	10P
UW11TS	(NS12)	2x4mm ²	10P
UW12TS	(NS12)	2x6mm ²	10P

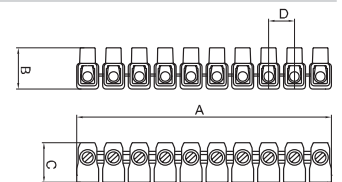

	A	B	C	D
2x2.5 □	110	17.5	17.5	11
2x4 □	128	21	19	12.5
2x6 □	146	21.5	22	15

1-РЯДНЫЕ КЛЕММНЫЕ КОЛОДКИ

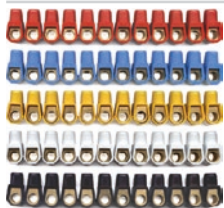

- 450 В~; 2x2,5+2x6 мм²
- термопластик PA
- в наличии различных цветов
- количество полюсов: 12

1 ROW TERMINAL BLOCKS

- 450V~; 2x2.5mm² ÷ 2x6mm²
- thermoplast PA
- available in different colours
- number of poles: 12

UW15CO	(NS12)	2x2.5mm ²	12P
UW16CO	(NS12)	2x4mm ²	12P
UW17CO	(NS12)	2x6mm ²	12P

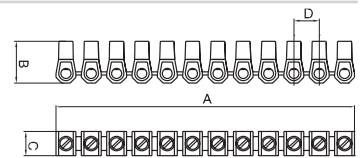

	A	B	C	D
2x2.5 □	110	16.4	9	10
2x4 □	118.8	19	10	10
2x6 □	129.8	21.3	11	11.8

ДВУХРЯДНЫЕ КЛЕММНЫЕ КОЛОДКИ PP

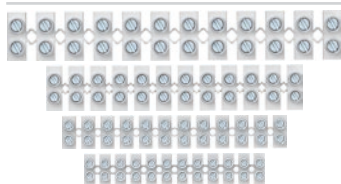

- напряжение 450 В~; диаметр провода 1 мм² ÷ 16 мм²
- термопластик полипропилен PP, белый
- для температур до 80°С
- количество полюсов: 12

2 ROW TERMINAL BLOCKS PP

- 450V~; 1mm² ÷ 16mm²
- thermoplast polypropylene PP, white
- for temperatures up to 80°С
- number of poles: 12



					A	B	C	D	E
UW29WHPP	1.0-4.0mm ²	24 A	450 V		94,9	13	16,6	8,1	6,4
UW30WHPP	1.5-6.0mm ²	32 A	450 V		116,5	14,9	18,9	10	7,3
UW31WHPP	2.5-10mm ²	41 A	450 V		133,8	17,3	23,4	11,5	10
UW32WHPP	4-16mm ²	76 A	450 V		174,5	20,7	25	15	11



ДВУХРЯДНЫЕ КЛЕММНЫЕ КОЛОДКИ PA

- напряжение 450 В~; диаметр провода 1 мм² ÷ 16 мм²
- термопластик полиамид PA, белый
- для температур до 110°C
- количество полюсов: 12

2 ROW TERMINAL BLOCKS PA

- 450V~; 1mm² ÷ 16mm²
- thermoplast polyamide PA, white
- for temperatures up to 110°C
- number of poles: 12

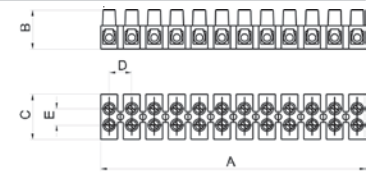

					A	B	C	D	E
UW25WHPA	1.0-4.0mm ²	24 A	450 V		93,6	13,4	16,2	8	6,4
UW26WHPA	1.5-6.0mm ²	32 A	450 V		117	15	18,6	10	7,3
UW27WHPA	2.5-10mm ²	41 A	450 V		132,8	17,3	22,2	11,5	10
UW28WHPA	4-16mm ²	76 A	450 V		173,9	20,8	25,2	15	11

КЛЕММНЫЕ КОЛОДКИ С САМОЗАЖИМНЫМИ КОНТАКТАМИ



- 24A 450В, термопластик PA, серый
- количество полюсов: 3÷8
- самозажимные контакты 0,5÷1,5 мм² для жестких проводов
- соответствует стандарту EN 60998-1

PLUG-IN WIRE CONNECTORS

- 24A 450V~, thermoplast PA, grey
- number of poles: 3÷8
- plug-in contacts 0.5 ÷ 1.5mm², for rigide wires
- in accordance with EN 60998-1



UW40GY	PC153	1.5mm ²	3P	3P	A	B	C
UW41GY	PC155	1.5mm ²	5P	5P	12	18	9
UW42GY	PC158	1.5mm ²	8P	8P	17	18	9
					26	18	9

КЛЕММНЫЕ КОЛОДКИ С САМОЗАЖИМНЫМИ КОНТАКТАМИ



- 24A 450В, термопластик PA, серый
- количество полюсов: 3÷5
- самозажимные контакты 1,5÷2,5 мм² для жестких проводов
- соответствует стандарту EN 60998-1

PLUG-IN WIRE CONNECTORS

- 24A 450V~, thermoplast PA, grey
- number of poles: 3÷5
- plug-in contacts 1.5 ÷ 2.5mm², for rigide wires
- in accordance with EN 60998-1

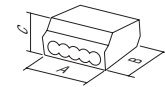

UW45GY	PC253	2.5mm ²	3P	3P	A	B	C
UW46GY	PC254	2.5mm ²	4P	4P	14	19	9
UW47GY	PC255	2.5mm ²	5P	5P	17	19	9
					21	19	9

КЛЕММНАЯ КОЛОДКА С САМОЗАЖИМНЫМИ КОНТАКТАМИ



- 24A 450В, термопластик PA, серый
- количество полюсов: 2 (жесткий провод) +1 (мягкий провод)
- самозажимные контакты 1,5÷2,5 мм²
- соответствует стандарту EN 60998-1

PLUG-IN WIRE CONNECTOR

- 24A 450V~, thermoplast PA, grey
- number of poles: 2 (rigide wire) +1 (soft wire)
- plug-in contacts 1.5 ÷ 2.5mm²
- in accordance with EN 60998-1

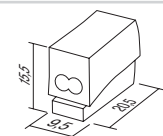



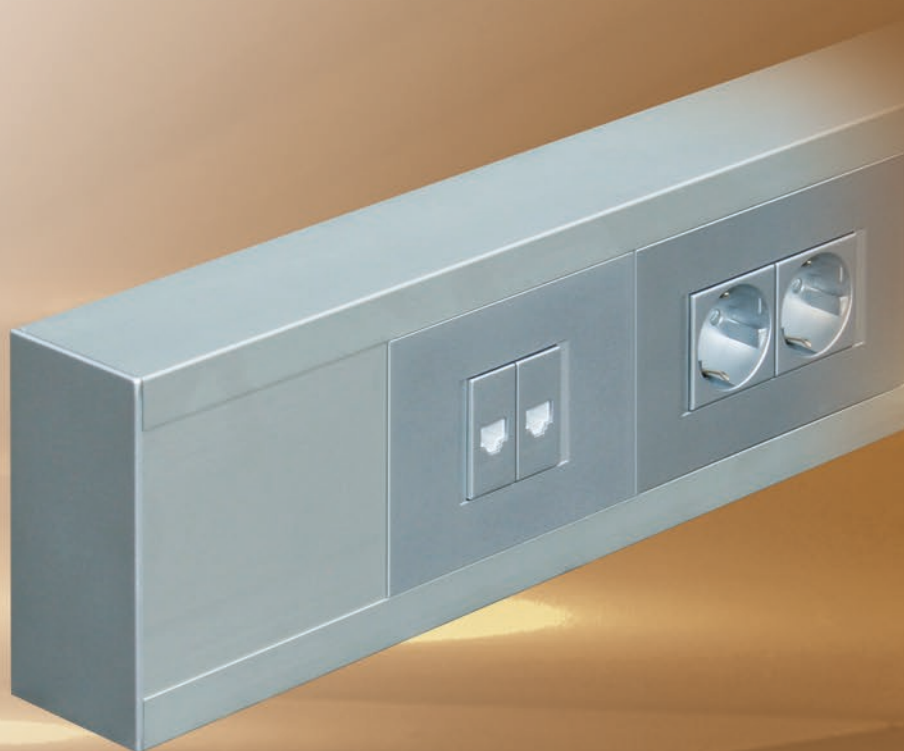

UW50WH	PC302	2.5mm ²	2/1P				
--------	-------	--------------------	------	--	--	--	--

TEM





КОРОБКИ CUBO IP20 AC <i>BOXES CUBO IP20 AC</i>		160
КОРОБКИ CUBO IP55 AQ <i>BOXES CUBO IP55 AQ</i>		161
ИНСТАЛЛЯЦИОННЫЕ СИСТЕМЫ ALUMINIUM MA <i>TRUNKING SYSTEM ALUMINIUM MA</i>		162
НАПОЛЬНЫЕ КОРОБКИ MT <i>FLOOR BOXES MT</i>		167
РАСПРЕДЕЛИТЕЛЬНЫЕ ЩИТКИ MO <i>DISTRIBUTION BOARDS MO</i>		170

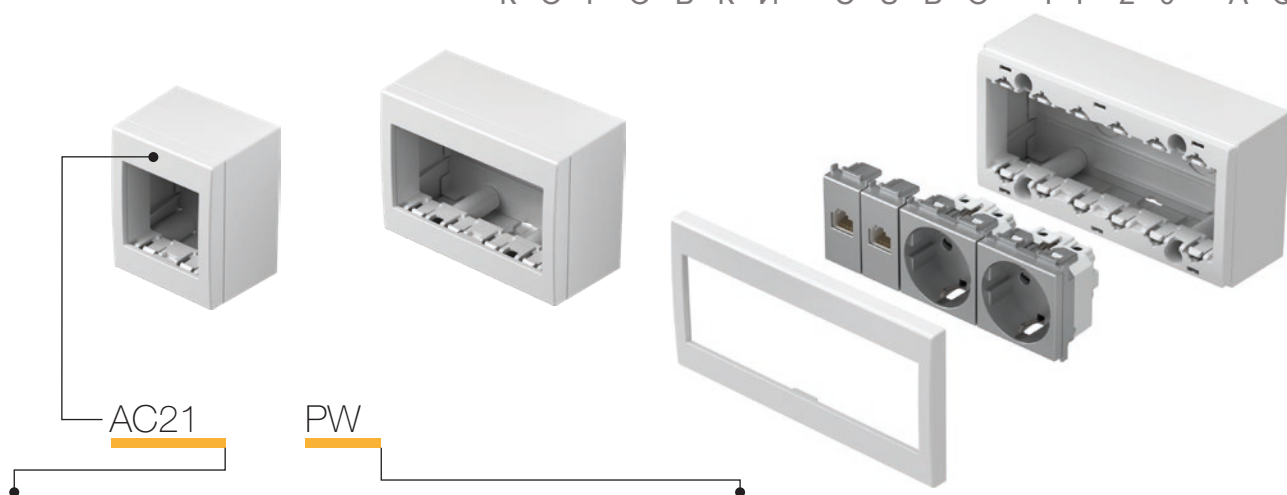

тип type	описание description	технические данные technical data	размер size	цвет colour
AC11	НАРУЖНАЯ КОРОБКА С КРЫШКОЙ НА ЗАДНЕЙ СТОРОНЕ SURFACE MOUNT BOX WITH BACK SIDE COVER	IP20	1M	<input type="checkbox"/> PW снежно-белый polar white <input type="checkbox"/> ES серебряный металллик elox silver <input type="checkbox"/> IW слоновая кость ivory white
AC21	НАРУЖНАЯ КОРОБКА С КРЫШКОЙ НА ЗАДНЕЙ СТОРОНЕ SURFACE MOUNT BOX WITH BACK SIDE COVER	IP20	2M	
AC41	НАРУЖНАЯ КОРОБКА С КРЫШКОЙ НА ЗАДНЕЙ СТОРОНЕ SURFACE MOUNT BOX WITH BACK SIDE COVER	IP20	4M	

разводка

КОРОБКА NO СУВО С КРЫШКОЙ НА ЗАДНЕЙ СТОРОНЕ IP20 1M



- AC11PW
- AC11ES
- AC11IW

- корпус IP20 1M
- для монтажа элементов на поверхности
- подходит для выключателей SM
- соответствует стандарту EN 60669-1

BOX NO CUBO WITH BACK SIDE COVER IP20 1M
- box IP20 1M
- for surface mounting of elements
- suitable to SM switches
- in accordance with EN 60669-1



КОРОБКА NO СУВО С КРЫШКОЙ НА ЗАДНЕЙ СТОРОНЕ IP20 2M



- AC21PW
- AC21ES
- AC21IW

- корпус IP20 2M
- для монтажа элементов на поверхности
- соответствует стандарту EN 60669-1, EN60884-1

BOX NO CUBO WITH BACK SIDE COVER IP20 2M
- box IP20 2M
- for surface mounting of elements
- in accordance with EN 60669-1, EN60884-1



КОРОБКА NO СУВО С КРЫШКОЙ НА ЗАДНЕЙ СТОРОНЕ IP20 4M



- AC41PW
- AC41ES
- AC41IW

- корпус IP20 4M
- для монтажа элементов на поверхности
- соответствует стандарту EN 60669-1, EN60884-1

BOX NO CUBO WITH BACK SIDE COVER IP20 4M
- box IP20 4M
- for surface mounting of elements
- in accordance with EN 60669-1, EN60884-1



КОРОБКА NO СУВО С КРЫШКОЙ НА ЗАДНЕЙ СТОРОНЕ IP20 6M



- AC61PW
- AC61ES
- AC61IW

- корпус IP20 6M
- для монтажа элементов на поверхности
- соответствует стандарту EN 60669-1, EN60884-1

BOX NO CUBO WITH BACK SIDE COVER IP20 6M

- box IP20 6M
- for surface mounting of elements
- in accordance with EN 60669-1, EN60884-1

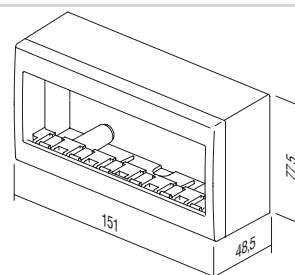
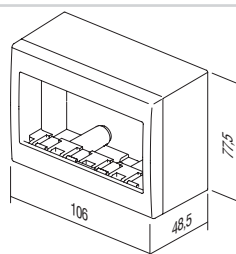
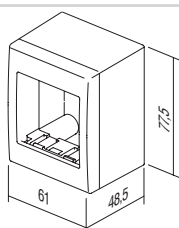
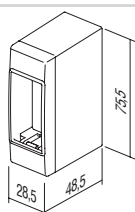

BOXES CUBO IP55 AQ

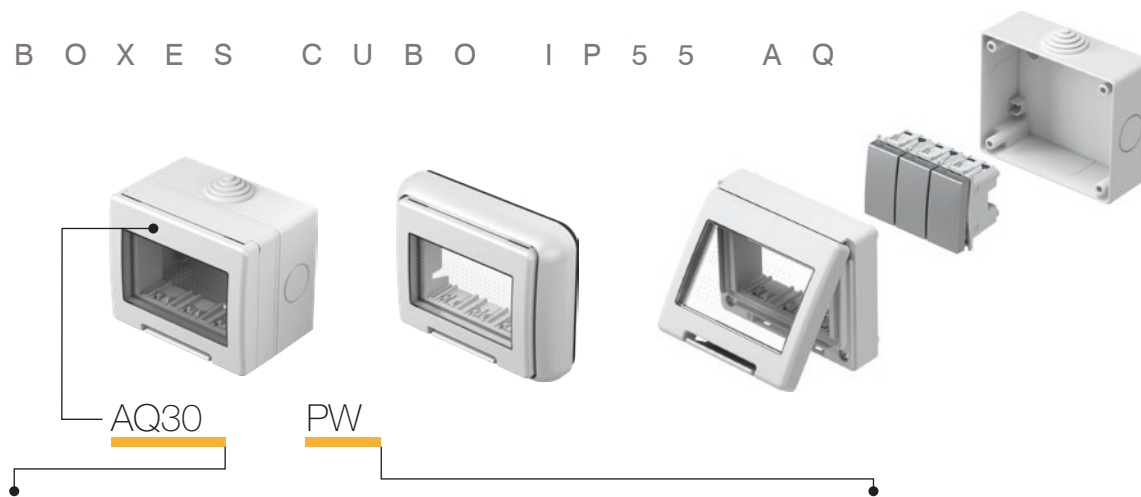

тип type	описание description	технические данные technical data	размер size	цвет colour
AQ20	НАРУЖНАЯ КОРОБКА ДЛЯ УСТАНОВКИ НА УЛИЦЕ OUTDOOR SURFACE MOUNT BOX	IP55	2M	<input type="checkbox"/> PW снежно-белый polar white
AQ22	НАРУЖНАЯ КОРОБКА ДЛЯ УСТАНОВКИ НА УЛИЦЕ OUTDOOR SURFACE MOUNT BOX	IP55	2x2M	<input checked="" type="checkbox"/> GY серый grey
AQ30	НАРУЖНАЯ КОРОБКА ДЛЯ УСТАНОВКИ НА УЛИЦЕ OUTDOOR SURFACE MOUNT BOX	IP55	3M	
AQ31	НАРУЖНАЯ КОРОБКА ДЛЯ УСТАНОВКИ НА УЛИЦЕ OUTDOOR SURFACE MOUNT BOX	IP55	3M	

КОРОБКА NO CUBO IP55 2M



- AQ20PW
 AQ20GY

- корпус IP55 2M
- для монтажа на поверхности
- IP55 для использования во влажных зонах
- соответствует стандартам CEI 23-48, EN 60670

BOX NO CUBO IP55 2M

- box IP55 2M
- for surface mounting
- IP55 for usage in humid areas
- in accordance with CEI 23-48, EN 60670



КОРОБКА NO CUBO IP55 2x2M



- AQ22PW
 AQ22GY

- корпус IP55 2x2M
- для монтажа на поверхности
- IP55 для использования во влажных зонах
- соответствует стандартам CEI 23-48, EN 60670

BOX NO CUBO IP55 2x2M

- box IP55 2x2M
- for surface mounting
- IP55 for usage in humid areas
- in accordance with CEI 23-48, EN 60670



КОРПУС NO CUBO IP55 3M



- AQ30PW
 AQ30GY

- корпус IP55 3M
- для монтажа на поверхности
- IP55 для использования во влажных зонах
- соответствует стандартам CEI 23-48, EN 60670

BOX NO CUBO IP55 3M

- box IP55 3M
- for surface mounting
- IP55 for usage in humid areas
- in accordance with CEI 23-48, EN 60670



КОРПУС PO CUBO IP55 3M



- AQ31PW
 AQ31GY

- корпус IP55 3M
- для скрытого монтажа
- IP55 для использования во влажных зонах
- соответствует стандартам CEI 23-48, EN 60670

BOX PO CUBO IP55 3M

- box IP55 3M
- for flush mounting
- IP55 for usage in humid areas
- in accordance with CEI 23-48, EN 60670

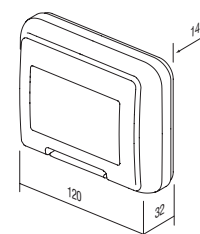
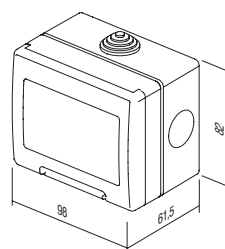
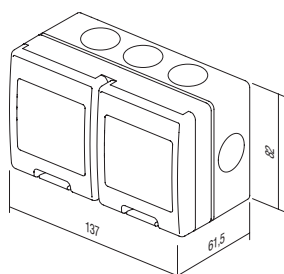
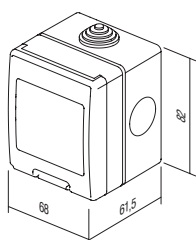

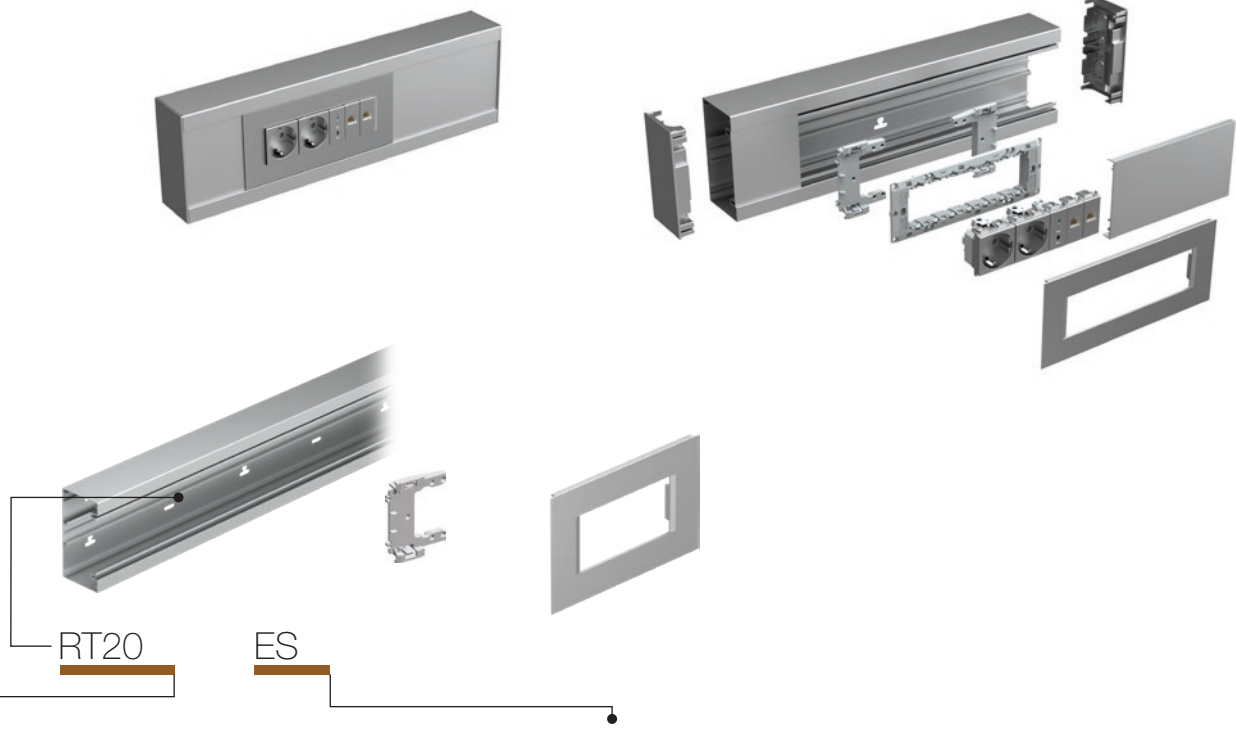

разводка

тип type	описание description	размер size	цвет colour
RT10	ПЕРЕХОДНИК MA 92 ADAPTER MA 92	/	■ ES серебряный матовый металл elox silver-mat
RT12	ДЕКОРАТИВНАЯ РАМКА MA 92 COVER PLATE MA 92	2/3M	□ PW белый матовый (RAL 9016) white-mat
RT14	ДЕКОРАТИВНАЯ РАМКА MA 92 COVER PLATE MA 92	4M	
...	

ПЕРЕХОДНИК MA 92



RT10

- адаптер для крепления суппортов 2/3M, 4M или 7M на MA системы без коробки
- для каждой монтажной рамки требуются два переходника
- соответствует стандарту EN 50085-1

ADAPTER MA 92

- adapter for fixing mounting frames 2/3M, 4M or 7M on MA trunking without box
- each mounting frame needs two adapters
- in accordance with EN 50085-1

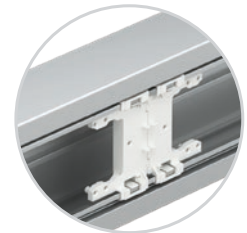

РАМКА MA 92 2/3M



- RT12ES
- RT12PW

- декоративная рамка MA 2/3M
- соответствует стандарту EN 50085-1

COVER PLATE MA 92 2/3M

- decorative cover plate MA 2/3M
- in accordance with EN 50085-1

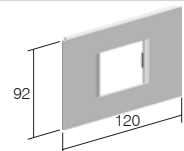

РАМКА MA 92 4M



- RT14ES
- RT14PW

- декоративная рамка MA 4M
- соответствует стандарту EN 50085-1

COVER PLATE MA 92 4M

- decorative cover plate MA 4M
- in accordance with EN 50085-1

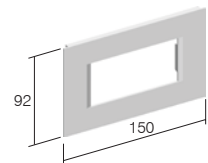

РАМКА MA 92 7M



- RT17ES
- RT17PW

- декоративная рамка MA 7M
- соответствует стандарту EN 50085-1

COVER PLATE MA 92 7M

- decorative cover plate MA 7M
- in accordance with EN 50085-1

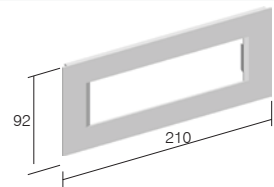

КОРОБЧАТЫЙ КАНАЛ МА 130x65



■ RT20ES
□ RT20PW

- коробчатый канал из экструдированного алюминия
- высота 130 мм, длина 2 м
- DIN - направляющие 35 мм, профильное дно
- соответствует стандарту EN 50085-1

TRUNKING BASE MA 130x65

- trunking base from extruded aluminium
- height 130mm, length 2m
- DIN - rail 35mm shape on bottom
- in accordance with EN 50085-1

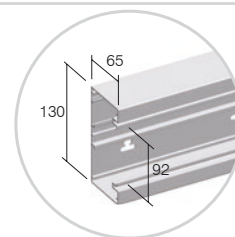

КОРОБЧАТЫЙ КАНАЛ МА 165x65



■ RT21ES
□ RT21PW

- коробчатый канал из экструдированного алюминия
- высота 165 мм, длина 2 м
- DIN - направляющие 35 мм, профильное дно
- соответствует стандарту EN 50085-1

TRUNKING BASE MA 165x65

- trunking base from extruded aluminium
- height 165mm, length 2m
- DIN - rail 35mm shape on bottom
- in accordance with EN 50085-1

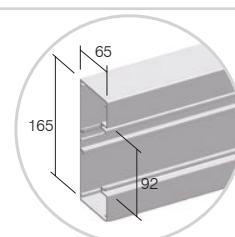

КРЫШКА КАНАЛА МА 92



■ RT25ES
□ RT25PW

- крышка канала из экструдированного алюминия
- высота 92 мм, длина 2 м
- соответствует стандарту EN 50085-1

FRONT COVER MA 92

- front cover from extruded aluminium
- height 92mm, length 2m
- in accordance with EN 50085-1

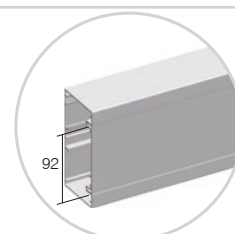

РАЗДЕЛИТЕЛЬ МА 43



RT30

- разделитель из экструдированного полимера
- глубина 43 мм, длина 2 м
- соответствует стандарту EN 50085-1

CABLE SHELF MA 43

- cable shelf from extruded polymer
- depth 43mm, length 2m
- in accordance with EN 50085-1

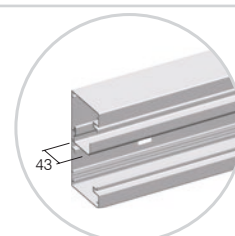

РАЗДЕЛИТЕЛЬ МА 43 AL



RT31

- разделитель произведен из экструдированного алюминия
- глубина 43 мм, длина 2 м
- соответствует стандарту EN 50085-1

CABLE SHELF MA 43 AL

- cable shelf from extruded aluminium
- depth 43mm, length 2m
- in accordance with EN 50085-1

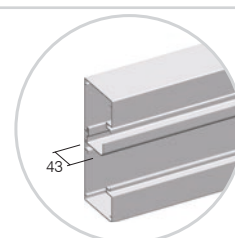

РАЗДЕЛИТЕЛЬ ДВОЙНОЙ МА 43 AL



RT32

- двойной разделитель из экструдированного алюминия
- глубина 43 мм, длина 2 м
- соответствует стандарту EN 50085-1

CABLE SHELF MA 43 AL DOUBLE

- double cable shelf from extruded aluminium
- depth 43mm, length 2m
- in accordance with EN 50085-1

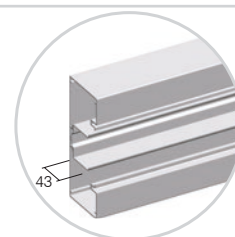

	<ul style="list-style-type: none"> ■ RT35ES □ RT35PW 	<p>ЗАГЛУШКА MA 130x65</p> <ul style="list-style-type: none"> - элементы заглушки произведены из полимера - высота 130 мм - соответствует стандарту EN 50085-1 <p><i>STOP END MA 130x65</i></p> <ul style="list-style-type: none"> - stop end element from polymer - height 130mm - in accordance with EN 50085-1 	
	<ul style="list-style-type: none"> ■ RT36ES □ RT36PW 	<p>ЗАГЛУШКА MA 165x65</p> <ul style="list-style-type: none"> - элементы заглушки произведены из металла - высота 165 мм - соответствует стандарту EN 50085-1 <p><i>STOP END MA 165x65</i></p> <ul style="list-style-type: none"> - stop end element from metal - height 165mm - in accordance with EN 50085-1 	
	RT38	<p>ПРЯМОЙ СОЕДИНИТЕЛЬНЫЙ ЭЛЕМЕНТ MA 65</p> <ul style="list-style-type: none"> - прямой соединительный элемент из полимера - в наборе две штуки и шурупы - соответствует стандарту EN 50085-1 <p><i>SET JOINING PIECE MA 65</i></p> <ul style="list-style-type: none"> - joining piece from polymer - set contains two pieces and screws - in accordance with EN 50085-1 	
	<ul style="list-style-type: none"> ■ RT40ES □ RT40PW 	<p>УНИВЕРСАЛЬНЫЙ УГОЛОК MA 130x65</p> <ul style="list-style-type: none"> - элемент универсального уголка - высота 130 мм - соответствует стандарту EN 50085-1 <p><i>UNIVERSAL CORNER MA 130x65</i></p> <ul style="list-style-type: none"> - universal corner element - height 130mm - in accordance with EN 50085-1 	
	<ul style="list-style-type: none"> ■ RT41ES □ RT41PW 	<p>УНИВЕРСАЛЬНЫЙ УГОЛОК MA 165x65</p> <ul style="list-style-type: none"> - элемент универсального уголка - высота 165 мм - соответствует стандарту EN 50085-1 <p><i>UNIVERSAL CORNER MA 165x65</i></p> <ul style="list-style-type: none"> - universal corner element - height 165mm - in accordance with EN 50085-1 	
	RT42	<p>КЛЕММА ЗАЗЕМЛЕНИЯ MA 2x A6.3</p> <ul style="list-style-type: none"> - для заземления канала и крышки - соответствует стандарту EN 50085-1 <p><i>EARTHING PIECE MA 2x A6.3</i></p> <ul style="list-style-type: none"> - earthing piece for earthing of trunking base and front cover - in accordance with EN 50085-1 	

УГЛОВОЙ ЭЛЕМЕНТ MA 130x65



- RT43ES
- RT43PW

- универсальный угловой элемент из алюминия
- высота 130 мм, длина 400 мм
- соответствует стандарту EN 50085-1

L-BEND MA 130x65

- universal L bend element from aluminium
- height 130mm, length 400mm
- in accordance with EN 50085-1

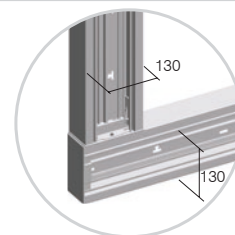

УГЛОВОЙ ЭЛЕМЕНТ MA 165x65



- RT44ES
- RT44PW

- универсальный угловой элемент из алюминия
- высота 165 мм, длина 400 мм
- соединение на MA 130x65
- соответствует стандарту EN 50085-1

L-BEND MA 165x65

- universal L bend element from aluminium
- height 165mm, length 400mm
- connection on MA 130x65
- in accordance with EN 50085-1

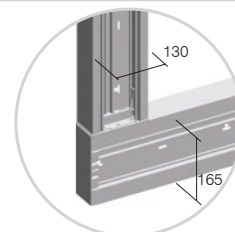

T-ОБРАЗНЫЙ ЭЛЕМЕНТ MA 130x65



- RT45ES
- RT45PW

- универсальный T-образный элемент из алюминия
- высота 130 мм, длина 400 мм
- соответствует стандарту EN 50085-1

T-BEND MA 130x65

- universal T bend element from aluminium
- height 130mm, length 400mm
- in accordance with EN 50085-1

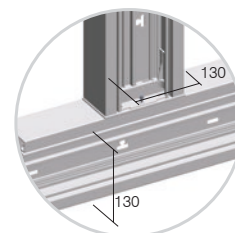

T-ОБРАЗНЫЙ ЭЛЕМЕНТ MA 165x65



- RT46ES
- RT46PW

- универсальный T-образный элемент из алюминия
- высота 165 мм, длина 400 мм
- соединение на MA 130x65
- соответствует стандарту EN 50085-1

T-BEND MA 165x65

- universal T bend element from aluminium
- height 165mm, length 400mm
- connection on MA 130x65
- in accordance with EN 50085-1

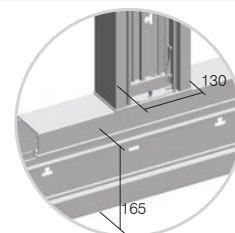

Система MA состоит из комбинации модулей размеров: 2M, 4M или 7M

MA trunking is based on modular system making 2M, 4M or 7M combinations of elements

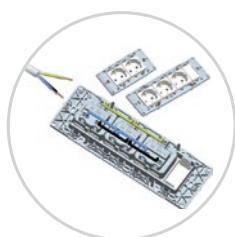

Для системы модуль MA существуют специальные элементы для быстрого монтажа

In Modul we provide special elements for quick installation

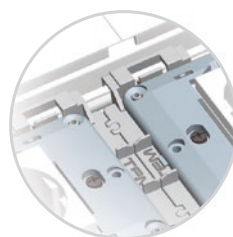

Адаптер обеспечивает легкий и простой доступ к каналу

With Adapter MA exact positioning without extra effort is provided

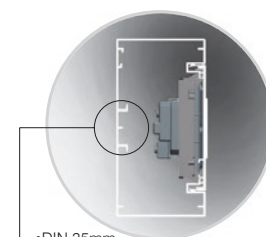

Монтаж без коробок обеспечивает больше места для кабелей, соответствие стандарту DIN EN-60715

Mounted without box means more space for cables, DIN-rail base shape EN-60715



КРОНШТЕЙН КОЛОННЫ МА ОДИНАРНЫЙ 130x65



- RT50ES
- RT50PW

- фиксатор для крепления канала MA130 к полу или к потолку
- соответствует стандарту EN 50085-1

FIXING PLATE MA SINGLE 130x65

- fixing plate for fixing trunking base MA130 on the floor and/or on the ceiling
- in accordance with EN 50085-1



- RT51ES
- RT51PW

КРОНШТЕЙН КОЛОННЫ МА ДВОЙНОЙ 130x65

- фиксатор для крепления двух каналов MA130 к полу и/или к потолку
- соответствует стандарту EN 50085-1

FIXING PLATE MA DOUBLE 130x65

- fixing plate for fixing two trunking bases MA130 on the floor and/or on the ceiling
- in accordance with EN 50085-1



- RT52ES
- RT52PW

КОЛОННА МА 130x65x500

- колонна МА
- высота 500 мм
- монтажная рамка 7М в комплекте
- соответствует стандарту EN 50085-1

SERVICE POST MA 130x65x500

- service post MA
- height 500mm
- mounting frame 7M included
- in accordance with EN 50085-1



- RT53ES
- RT53PW

КОЛОННА ДВОЙНАЯ МА 130x130x500

- колонна МА двойная
- высота 500 мм
- монтажные рамки 7М в комплекте
- соответствует стандарту EN 50085-1

SERVICE POST MA DOUBLE 130x130x500

- service post MA double
- height 500mm
- mounting frames 7M included
- in accordance with EN 50085-1

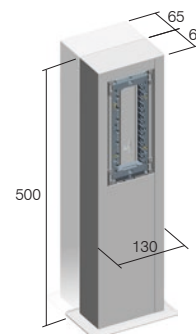

Cable intersection mm ²	Сечение кабеля / Cable cross-section (mm ²)				
	1 провод / 1 wire	2 провода / 2 wires	3 провода / 3 wires	4 провода / 4 wires	5 проводов / 5 wires
1,5	44	111	121	144	169
2,5	49	133	157	169	211
4	58	169	183	211	256
6	68	196	225	256	307

Канал / Trunk	Сечение канала / Trunk capacity			
	МА 130x65 пустой / empty	МА 130x65 с выключателями и розетками Modul / with Modul switches and sockets	МА 165x65 пустой / empty	МА 130x65 с выключателями и розетками Modul / with Modul switches and sockets
сечение capacity	7600 mm ²	5500 mm ²	9900 mm ²	7800 mm ²
max ø	54 mm	2x42 mm	54 mm	2x42 mm

F L O O R B O X E S M T



RB33

тип type	описание description	технические данные technical data
RB30	НАПОЛЬНАЯ КОРОБКА FLOOR BOX	MT 7
RB31	ФЛАНЕЦ НАПОЛЬНОЙ КОРОБКИ FLOOR BOX FLANGE	MT 7
RB33	НАПОЛЬНАЯ КОРОБКА FLOOR BOX	MT 14
...

	RB30	RB33	RB36	RB40	RB43	RB46
a	170	260	350	170	260	350
b	260	260	260	260	260	260
X	140	230	320	140	230	320
Y	230	230	230	230	230	230

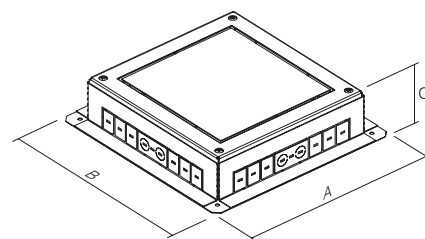
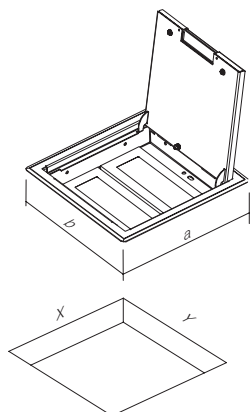

	RB31	RB34	RB37	RB41	RB44	RB47
A	250	340	430	250	340	430
B	340	340	340	340	340	340
C	95-125	95-125	95-125	125-150	125-150	125-150



RB30

НАПОЛЬНАЯ КОРОБКА МТ 7

- напольная коробка МТ 7
- металл, цвет серебряный RAL 9006
- монтажная рамка MODUL 7М в комплекте
- установочные размеры 140x230 мм, глубина 95 мм
- толщина накладки на полу до 10 мм
- соответствует стандарту EN 50085-1 и EN 50085-2-2

FLOOR BOX MT 7

- floor box MT 7
- metal, colour silver RAL 9006
- mounting frame MODUL 7M included
- mounting dimensions 140x230mm, depth min 95mm
- floor lining thickness up to 10mm
- in accordance with EN 50085-1 and EN 50085-2-2



RB40

НАПОЛЬНАЯ КОРОБКА МТ 7, высота 88 мм

- напольная коробка МТ 7
- металл, цвет серебряный RAL 9006
- монтажная рамка MODUL 7М в комплекте
- установочные размеры 140x230 мм, глубина мин. 120 мм
- толщина накладки на полу до 10 мм
- соответствует стандарту EN 50085-1 и EN 50085-2-2

FLOOR BOX MT 7 H=88mm

- floor box MT 7
- metal, colour silver RAL 9006
- mounting frame MODUL 7M included
- mounting dimensions 140x230mm, depth min 120mm
- floor lining thickness up to 10mm
- in accordance with EN 50085-1 and EN 50085-2-2

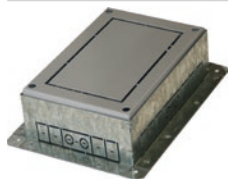

RB31

ФЛАНЕЦ НАПОЛЬНОЙ КОРОБКИ МТ 7

- фланец напольной коробки для крышки МТ 7
- металл, оцинкованный
- для установки на полу или в двойном полу
- регулируемая высота 95—125 мм
- соответствует стандарту EN 50085-1 и EN 50085-2-2

FLOOR BOX FLANGE MT 7

- floor box flange for box cover MT 7
- metal, galvanized
- for installation in a floor or double floor
- adjustable height 95-125mm
- in accordance with EN 50085-1 and EN 50085-2-2



RB41

ФЛАНЕЦ НАПОЛЬНОЙ КОРОБКИ МТ 7, высота 88 мм

- фланец напольной коробки для крышки МТ 7 H=88 мм
- металл, оцинкованный
- для установки на полу или в двойном полу
- регулируемая высота 125—150 мм
- соответствует стандарту EN 50085-1 и EN 50085-2-2

FLOOR BOX FLANGE MT 7 H=88mm

- floor box flange for box cover MT 7 H=88mm
- metal, galvanized
- for installation in a floor or double floor
- adjustable height 125-150mm
- in accordance with EN 50085-1 and EN 50085-2-2



RB33

НАПОЛЬНАЯ КОРОБКА МТ 14

- напольная коробка МТ 14
- металл, цвет серебряный RAL 9006
- монтажные рамки MODUL 2x7М в комплекте
- установочные размеры 230x230 мм, глубина мин 95 мм
- толщина накладки на полу до 10 мм
- соответствует стандарту EN 50085-1 и EN 50085-2-2

FLOOR BOX MT 14

- floor box MT 14
- metal, colour silver RAL 9006
- mounting frame MODUL 2x7M included
- mounting dimensions 230x230mm, depth min 95mm
- floor lining thickness up to 10mm
- in accordance with EN 50085-1 and EN 50085-2-2



RB43

НАПОЛЬНАЯ КОРОБКА МТ 14, высота 88 мм

- напольная коробка МТ 14
- металл, цвет серебряный RAL 9006
- монтажные рамки MODUL 2x7М в комплекте
- установочные размеры 230x230 мм, глубина мин 120 мм
- толщина накладки на полу до 10 мм
- соответствует стандарту EN 50085-1 и EN 50085-2-2

FLOOR BOX MT 14 H=88mm

- floor box MT 14
- metal, colour silver RAL 9006
- mounting frames MODUL 2x7M included
- mounting dimensions 230x230mm, depth min 120mm
- floor lining thickness up to 10mm
- in accordance with EN 50085-1 and EN 50085-2-2

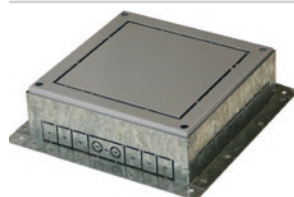

RB34

ФЛАНЕЦ НАПОЛЬНОЙ КОРОБКИ MT 14

- фланец напольной коробки для крышки MT 14
- металл, оцинкованный
- для установки на полу или в двойном полу
- регулируемая высота 95—125 мм
- соответствует стандарту EN 50085-1 и EN 50085-2-2

FLOOR BOX FLANGE MT 14

- floor box flange for box cover MT 14
- metal, galvanized
- for installation in a floor or double floor
- adjustable height 95-125mm
- in accordance with EN 50085-1 and EN 50085-2-2

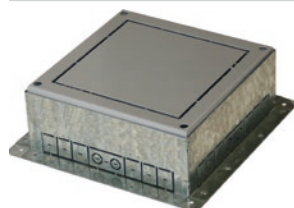

RB44

ФЛАНЕЦ НАПОЛЬНОЙ КОРОБКИ MT 14, высота 88 мм

- фланец напольной коробки для крышки MT 14 H=88 мм
- металл, оцинкованный
- для установки на полу или в двойном полу
- регулируемая высота 125—150 мм
- соответствует стандарту EN 50085-1 и EN 50085-2-2

FLOOR BOX FLANGE MT 14 H=88mm

- floor box flange for box cover MT 14 H=88mm
- metal, galvanized
- for installation in a floor or double floor
- adjustable height 125-150mm
- in accordance with EN 50085-1 and EN 50085-2-2



RB36

НАПОЛЬНАЯ КОРОБКА MT 21

- напольная коробка MT 21
- металл, цвет серебристый RAL 9006
- суппорты MODUL 3x7M в комплекте
- установочные размеры 320x230 мм, глубина мин 95 мм
- толщина накладки на полу до 10 мм
- соответствует стандарту EN 50085-1 и EN 50085-2-2

FLOOR BOX MT 21

- floor box MT 21
- metal, colour silver RAL 9006
- mounting frames MODUL 3x7M included
- mounting dimensions 320x230mm, depth min 95mm
- floor lining thickness up to 10mm
- in accordance with EN 50085-1 and EN 50085-2-2



RB46

НАПОЛЬНАЯ КОРОБКА MT 21, высота 88 мм

- напольная коробка MT 21
- металл, цвет серебристый RAL 9006
- суппорты MODUL 3x7M в комплекте
- установочные размеры 320x230 мм, глубина мин 120 мм
- толщина накладки на полу до 10 мм
- соответствует стандарту EN 50085-1 и EN 50085-2-2

FLOOR BOX MT 21 H=88mm

- floor box MT 21
- metal, colour silver RAL 9006
- mounting frames MODUL 3x7M included
- mounting dimensions 320x230mm, depth min 120mm
- floor lining thickness up to 10mm
- in accordance with EN 50085-1 and EN 50085-2-2

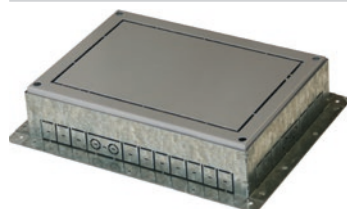

RB37

ФЛАНЕЦ НАПОЛЬНОЙ КОРОБКИ MT 21

- фланец напольной коробки для крышки MT 21
- металл, оцинкованный
- для установки на полу или в двойном полу
- регулируемая высота 95—125 мм
- соответствует стандарту EN 50085-1 и EN 50085-2-2

FLOOR BOX FLANGE MT 21

- floor box flange for box cover MT 21
- metal, galvanized
- for installation in a floor or double floor
- adjustable height 95-125mm
- in accordance with EN 50085-1 and EN 50085-2-2

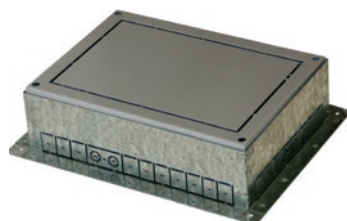

RB47

ФЛАНЕЦ НАПОЛЬНОЙ КОРОБКИ MT 21, высота 88 мм

- фланец напольной коробки для крышки MT 21 H=88 мм
- металл, оцинкованный
- для установки на полу или в двойном полу
- регулируемая высота 125—150 мм
- соответствует стандарту EN 50085-1 и EN 50085-2-2

FLOOR BOX FLANGE MT 21 H=88mm

- floor box flange for box cover MT 21 H=88mm
- metal, galvanized
- for installation in a floor or double floor
- adjustable height 125-150mm
- in accordance with EN 50085-1 and EN 50085-2-2

РАСПРЕДЕЛИТЕЛЬНЫЕ ЩИТКИ МО

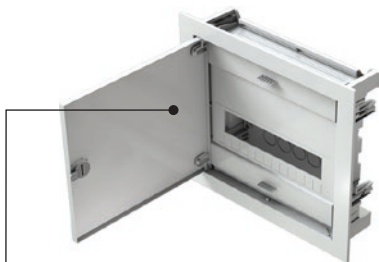
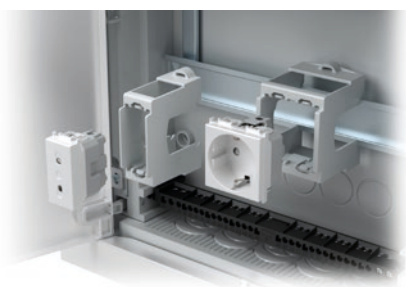

RB20

разводка

тип type	описание description	технические данные technical data
RB10	ПЕРЕХОДНИК ДЛ Я НАПРАВЛЯЮЩИХ DIN ADAPTER FOR DIN RAIL	35mm 1M
RB11	ПЕРЕХОДНИК ДЛ Я НАПРАВЛЯЮЩИХ DIN ADAPTER FOR DIN RAIL	35mm 2M
RB20	РАСПРЕДЕЛИТЕЛЬНАЯ КОРОБКА DISTRIBUTION BOX	МО 12+2
...

ПЕРЕХОДНИК ДЛ Я НАПРАВЛЯЮЩИХ DIN 35 мм 1M



RB10

- переходник MODUL 1M
- для направляющих DIN 35 мм
- соответствует стандарту EN 50022

ADAPTER FOR DIN RAIL 35mm 1M

- adapter MODUL 1M
- for DIN rail 35mm
- in accordance with EN 50022

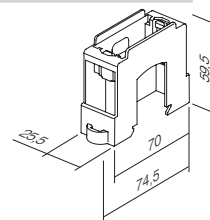

ПЕРЕХОДНИК ДЛ Я НАПРАВЛЯЮЩИХ DIN 35 мм 2M



RB11

- переходник MODUL 2M
- для направляющих DIN 35 мм
- соответствует стандарту EN 50022

ADAPTER FOR DIN RAIL 35mm 2M

- adapter MODUL 2M
- for DIN rail 35mm
- in accordance with EN 50022

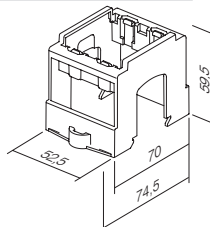

РАСПРЕДЕЛИТЕЛЬНАЯ КОРОБКА MO 12+2



RB20

- распределительная коробка MO однорядная 12+2MU
- 400 В~, класс II, IP40
- металлическая рамка и дверца, цвет белый RAL 9016
- зажимы для проводов «нейтраль» и «земля» в комплекте
- для монтажа в кирпичные
- соответствует стандартам EN 60670-1 и IEC 60670-24

DISTRIBUTION BOX MO 12+2

- distribution box MO single row 12+2MU
- 400V~, Class II, IP40
- metal leveling frame and door, colour white RAL 9016
- neutral and earth conductor terminals enclosed
- for brick wall mounting
- in accordance with EN 60670-1 and IEC 60670-24

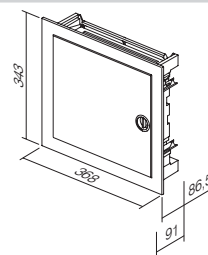

RB20V0

- Для монтажа в полые стены
- for hollow wall mounting

РАСПРЕДЕЛИТЕЛЬНАЯ КОРОБКА MO 24+4



RB21

- распределительная коробка MO двухрядная 24+4MU
- 400 В~, класс II, IP40
- металлическая рамка и дверца, цвет белый RAL 9016
- зажимы для проводов «нейтраль» и «земля» в комплекте
- для монтажа в кирпичные
- соответствует стандартам EN 60670-1 и IEC 60670-24

DISTRIBUTION BOX MO 24+4

- distribution box MO double row 24+4MU
- 400V~, Class II, IP40
- metal leveling frame and door, colour white RAL 9016
- neutral and earth conductor terminals enclosed
- for brick wall mounting
- in accordance with EN 60670-1 and IEC 60670-24

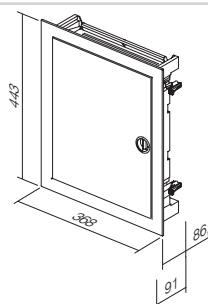

RB21V0

- Для монтажа в полые стены
- for hollow wall mounting

РАСПРЕДЕЛИТЕЛЬНАЯ КОРОБКА MO 36+6



RB22

- распределительная коробка MO трехрядная 36+6MU
- 400 В~, класс II, IP40
- металлическая рамка и дверца, цвет белый RAL 9016
- зажимы для проводов «нейтраль» и «земля» в комплекте
- для монтажа в кирпичные
- соответствует стандартам EN 60670-1 и IEC 60670-24

DISTRIBUTION BOX MO 36+6

- distribution box MO triple row 36+6 MU
- 400V~, Class II, IP40
- metal leveling frame and door, colour white RAL 9016
- neutral and earth conductor terminals enclosed
- for brick wall mounting
- in accordance with EN 60670-1 and IEC 60670-24

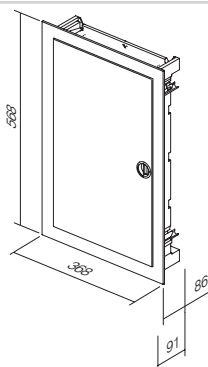

RB22V0

- Для монтажа в полые стены
- for hollow wall mounting

РАСПРЕДЕЛИТЕЛЬНАЯ КОРОБКА MO 48+8



RB23

- распределительная коробка MO четырехрядная 48+8 MU
- 400 В~, класс II, IP40
- металлическая рамка и дверца, цвет белый RAL 9016
- зажимы для проводов «нейтраль» и «земля» в комплекте
- для монтажа в кирпичные
- соответствует стандартам EN 60670-1 и IEC 60670-24

DISTRIBUTION BOX MO 48+8

- distribution box MO quad row 48+8 MU
- 400V~, Class II, IP40
- metal leveling frame and door, colour white RAL 9016
- neutral and earth conductor terminals enclosed
- for brick wall mounting
- in accordance with EN 60670-1 and IEC 60670-24

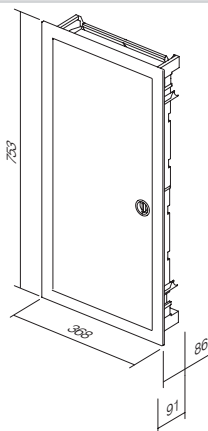

RB23V0

- Для монтажа в полые стены
- for hollow wall mounting

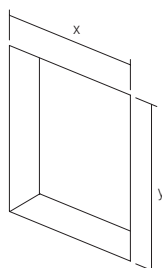

	RB20 RB20V0	RB21 RB21V0	RB22 RB22V0	RB23 RB23V0
x	314	314	314	314
y	314	414	539	724



ekonomik[®]



Planned for excellence
Style is essential



ERGO

METAL

SOFT

Нейтральный, компактный, элегантны дизайн, подходящий и для домашней и для рабочей обстановки. Не выбивается из интерьера, а гармонично вливается в него.

A neutral, compact, elegant design is adjustable to every working or living area. It does not stick out from the interior, but rather harmonically fits into it.





Создан для превосходства Стиль незаменим



Чистые и нежно закругленные линии — это хорошо продуманная эргономика специально для вас.

A pure line is slightly curved - well considered ergonomics especially for you.



Вы можете выбрать отполированную блестящую поверхность или современный металл.

You can choose between shiny reflective surfaces and modern metallic look.



Мягкость форм хорошо подойдет и для современного и для классического интерьера.

The softness of the form will find its place in modern as well as in classic interiors.

HARMONY

REFLEX

UV PROTECT

Желанное может быть разным. Поэтому мы тщательно подготовили для вас варианты, которые вам подойдут. Нейтральная цветовая гамма только дополнит окружающее пространство — не ограничит его.

Desires can be very different. Therefore we have carefully selected possibilities for you, which can offer you the right answer. A neutral palette of colours will only complement your ambient - it will not restrict it.

Press and the world will spring to life
Colourful landscape between walls



Блестящие полимерные материалы белых и бежевых цветов навевают задумчивое настроение.

Shiny polymer materials in white and beige colours enable reflective mood.



Покрытие металлик современно и в то же время нейтрально.

Selected decorative metallic coat is at the same time modern and neutral.

Нажми, и мир оживет

Красочный пейзаж внутри помещения



Для желающих выбрать пастельные цвета ЭКОНОМИК представляет идеальное решение.

For those who want to play with pastel colours Ekonomik Color represents a perfect solution.



Надежность и высокое противодействие внешним воздействиям (УФ) обеспечены duroпластическими материалами (цветная линия).

Robustness and high resistance to external effects (UV) are secured by duroplastic materials (Color line).

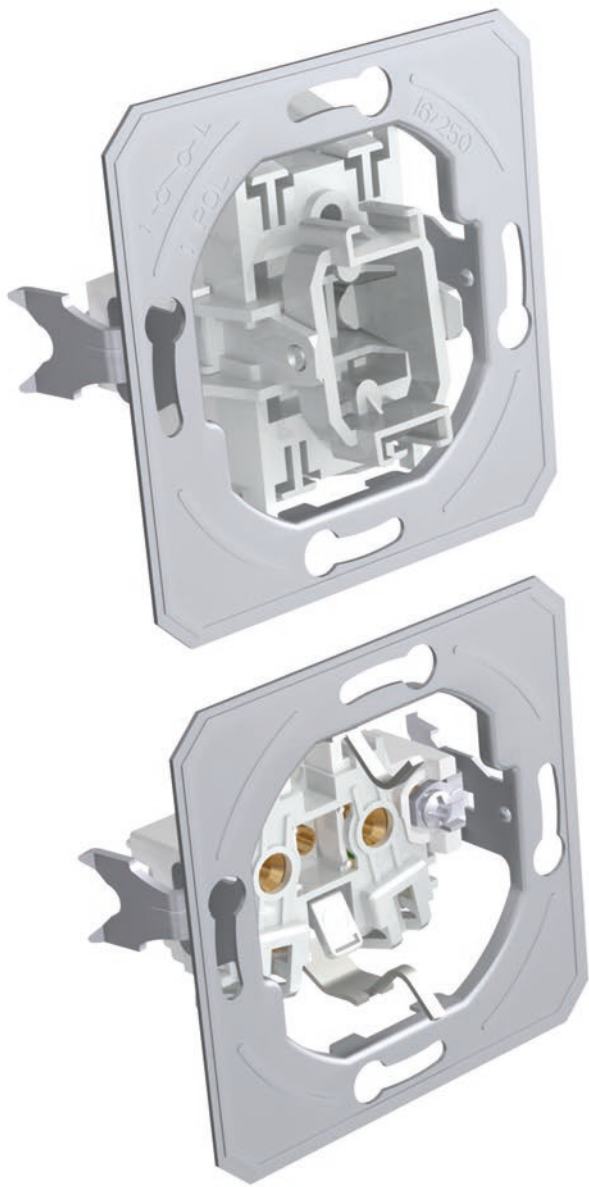

VERTICAL

HORIZONTAL

SAVE SPACE



Комбинируя, вы экономите место на стене. Когда пространство ограничено, вертикальное расположение — это правильное решение.

With combining you save space on the wall. When faced with a limited space, «vertically» is the right decision.



Создавайте любые комбинации.

Combine as you please.



Внешние элементы легко снимаются.
Малыры будут вам благодарны.

Visible elements can be easily taken apart. Painters will be grateful to you.



Prolonge your day with a touch
Simplified living

Продлите свой день одним прикосновением Сделайте жизнь проще

Серия Ekonomik — отличное решение для стандартных круглых коробок. Она подходит как для простых, так и для более сложных условий монтажа, для новых зданий, а также может использоваться при ремонте. Серия имеет самозажимные контакты, что позволяет сэкономить время при установке.

Ekonomik is a solution for the system of standardized round installations boxes. It can be used for simple as well as more demanding installations, new buildings and adaptations. The system is characterised by plug-in contacts which save time during installation of elements.

Хорошее самочувствие в надежном доме

Абсолютная уверенность в конструкции

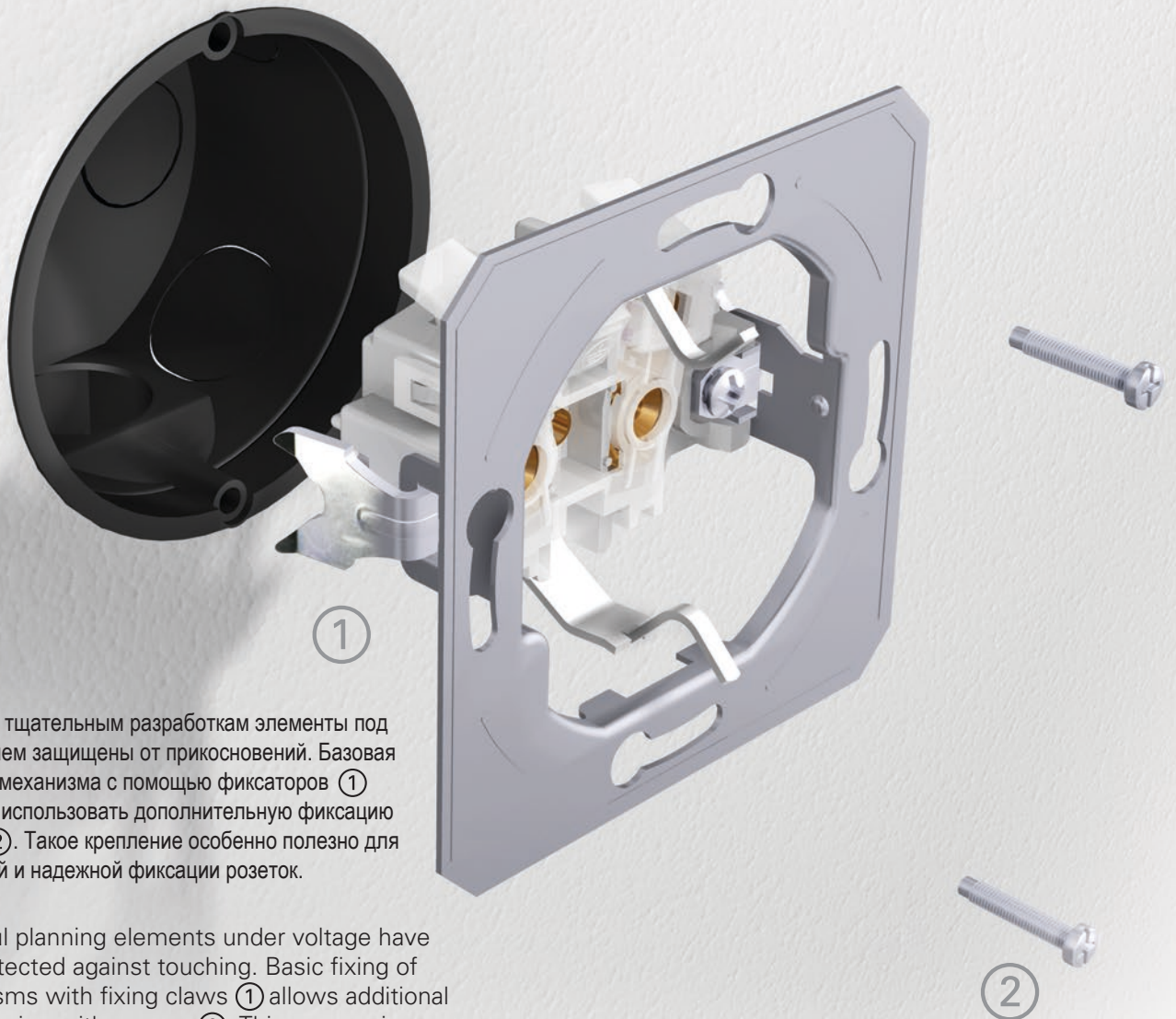

Благодаря тщательным разработкам элементы под напряжением защищены от прикосновений. Базовая установка механизма с помощью фиксаторов ① позволяет использовать дополнительную фиксацию болтами ②. Такое крепление особенно полезно для безопасной и надежной фиксации розеток.

By careful planning elements under voltage have been protected against touching. Basic fixing of mechanisms with fixing claws ① allows additional strengthening with screws ②. This manner is especially appropriate for safe and reliable fixing of sockets.

SIMPLE

FAST

FLEX

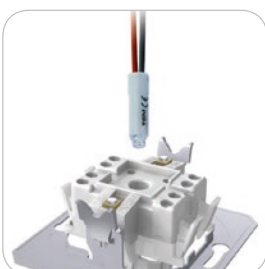

Хорошо сконструированный выключатель впоследствии делает освещение проще.

A well-planned switch construction makes easy illumination possible also subsequently.



Самозажимной контакт позволяет быстро и надежно закреплять провода. Два провода разного диаметра могут быть присоединены к одному контакту.

Plug-in contacts enable quick and reliable attachment of wires. Two wires of different diameters can be attached to the same contact.

Легко соединяющиеся коробки
сделают вашу работу легче.
Необходимая длина гарантирована.

Easy-fitting installation boxes
will make your work easier.
Proper lengths are guaranteed.



Feeling well in a safe shelter
Total confidence in a good construction

SAFE

THRUST

CERTIFIED



Выключатели были испытаны в соответствии с международными стандартами, что гарантирует их безопасность и долговечность.

Switches were tested according to international standards which guarantee safety and long life span.



Контакты, сделанные из сплава серебра (Ag-Ni) обеспечивают безопасное переключение.

Contacts made of silver alloy (Ag-Ni) guarantee safe switching.

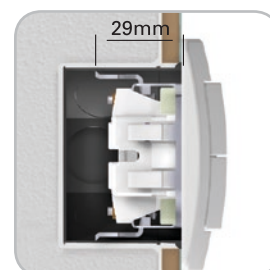

Фиксаторы обеспечивают более глубокое крепление (даже через керамическую плитку и т. п.)

Fixing claws enable deeper fixing (also through ceramic tiles, etc.)



Все выключатели имеют четкую маркировку на обратной стороне.

All switches have a clear identification in the back.

TEM





<i>ВЫКЛЮЧАТЕЛИ SE</i> <i>SWITCHES SE</i>		184
<i>КНОПКИ TE</i> <i>BUTTONS TE</i>		188
<i>ПОДСВЕТКА IA</i> <i>ILLUMINATION IA</i>		189
<i>РОЗЕТКИ VE</i> <i>SOCKETS VE</i>		191
<i>КОММУНИКАЦИЯ KE</i> <i>COMMUNICATIONS KE</i>		195
<i>КРЫШКИ PE</i> <i>COVERS PE</i>		199
<i>ЭЛЕКТРОНИКА EE</i> <i>ELECTRONICS EE</i>		200
<i>ПРИНАДЛЕЖНОСТИ AE</i> <i>ACCESSORIES AE</i>		205
<i>РАМКИ OE</i> <i>SURROUNDS OE</i>		207

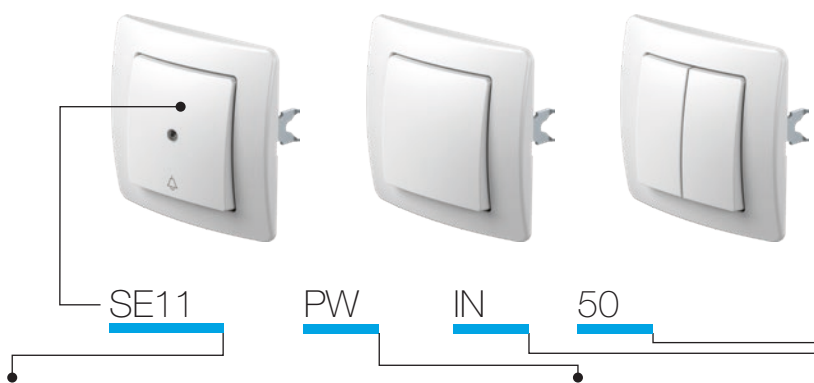

тип type	описание description	технические данные technical data	цвет colour	дополнительные данные 1 optional data 1	дополнительные данные 2 optional data 2
SE10	ВЫКЛЮЧАТЕЛЬ ОДНОПОЗИЦИОННЫЙ SWITCH 1WAY	10AX 250V~	<input type="checkbox"/> PW снежно-белый polar white	NT нейтральный neutral	50
SE11	ВЫКЛЮЧАТЕЛЬ КНОПЧНЫЙ ОДНОПОЗИЦИОННЫЙ PUSH BUTTON 1WAY	10A 250V~	<input type="checkbox"/> IW слоновая кость ivory white	IN индикатор indicator	51
SE22	ВЫКЛЮЧАТЕЛЬ ДВУХПОЛЮСНЫЙ SWITCH 2POLE	16AX 250V~	<input type="checkbox"/> ES серебряный металл elox silver		03
...	<input type="checkbox"/> CO белый термореактопласт white thermoset		04
...	<input type="checkbox"/> NB черный night black		...

ВЫКЛЮЧАТЕЛЬ ОДНОПОЗИЦИОННЫЙ 10AX 250 В~



SE10

- 10 AX 250 В~, тип SE10
- соответствует стандарту EN 60669-1
- самозажимные контакты 1,5—2,5 мм²



SWITCH 1WAY 10AX 250V~
- 10AX 250V~, type SE10
- in accordance with EN 60669-1
- plug-in contacts 1.5-2.5mm²

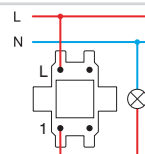

ВЫКЛЮЧАТЕЛЬ КНОПЧНЫЙ ОДНОПОЗИЦИОННЫЙ 10 А 250 В ~



SE11

- 10 А 250 В~, тип SE11
- соответствует стандарту EN 60669-1
- самозажимные контакты 1,5—2,5 мм²



PUSH BUTTON 1WAY 10A 250V~
- 10A 250V~, type SE11
- in accordance with EN 60669-1
- plug-in contacts 1.5-2.5mm²

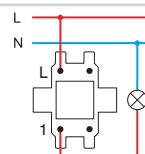

ВЫКЛЮЧАТЕЛЬ ДВУХПОЛЮСНЫЙ 16AX 250 В~



SE22

- 16AX 250 В~, тип SE22
- соответствует стандарту EN 60669-1
- винтовые контакты 1,5—2,5 мм²
- только вместе с клавишей TE10_NT03

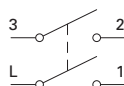

SWITCH 2POLE 16AX 250V~
- 16AX 250V~, type SE22
- in accordance with EN 60669-1
- screw contacts 1.5-2.5mm²
- only in combination with button TE10_NT03

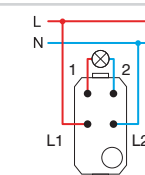

ВЫКЛЮЧАТЕЛЬ ДВУХКНОПЧНЫЙ ОДНОПОЗИЦИОННЫЙ 10AX 250 В~



SE50

- 10 AX 250 В~, тип SE50
- соответствует стандарту EN 60669-1
- самозажимные контакты 1,5—2,5 мм²



SWITCH 2GANG-1WAY 10AX 250V~
- 10AX 250V~, type SE50
- in accordance with EN 60669-1
- plug-in contacts 1.5-2.5mm²

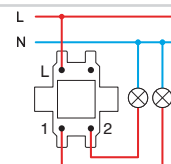

ВЫКЛЮЧАТЕЛЬ ДВУХКНОПочный ОДНОПОЗИЦИОНный 10 А 250 В~



SE51

- 10 А 250 В~, тип SE51
- соответствует стандарту EN 60669-1
- самозажимные контакты 1,5—2,5 мм²

PUSH BUTTON 2GANG-1WAY 10A 250V~

- 10A 250V~, type SE51
- in accordance with EN 60669-1
- plug-in contacts 1.5-2.5mm²

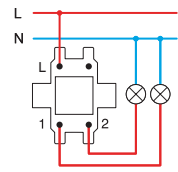
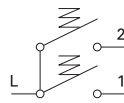

ВЫКЛЮЧАТЕЛЬ ДЛЯ ЖАЛЮЗИ 10АХ 250 В~



SE52

- 10 АХ 250 В~, тип SE52
- соответствует стандарту EN 60669-1
- самозажимные контакты 1,5—2,5 мм²
- с механической блокировкой

SWITCH SHUTTERS 10AX 250V~

- 10AX 250V~, type SE52
- in accordance with EN 60669-1
- plug-in contacts 1.5-2.5mm²
- with mechanical interblock

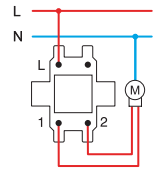
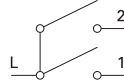

ВЫКЛЮЧАТЕЛЬ КНОПочный ДЛЯ ЖАЛЮЗИ 10 А 250 В ~



SE53

- 10 А 250 В~, тип SE53
- соответствует стандарту EN 60669-1
- самозажимные контакты 1,5—2,5 мм²
- с механической блокировкой

PUSH BUTTON SHUTTERS 10A 250V~

- 10A 250V~, type SE53
- in accordance with EN 60669-1
- plug-in contacts 1.5-2.5mm²
- with mechanical interblock

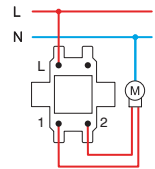
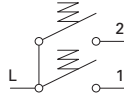

ВЫКЛЮЧАТЕЛЬ ДВУХПОЗИЦИОНный 10АХ 250 В~



SE60

- 10 АХ 250 В~, тип SE60
- соответствует стандарту EN 60669-1
- самозажимные контакты 1,5—2,5 мм²

SWITCH 2WAY 10AX 250V~

- 10AX 250V~, type SE60
- in accordance with EN 60669-1
- plug-in contacts 1.5-2.5mm²

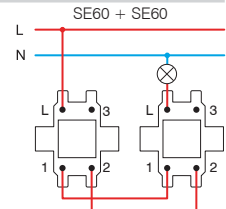
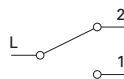

ВЫКЛЮЧАТЕЛЬ ДВОЙной ДВУХПОЗИЦИОНный 10АХ 250 В~



SE63

- 10 АХ 250 В~, тип SE63
- соответствует стандарту EN 60669-1
- самозажимные контакты 1,5—2,5 мм²

SWITCH DOUBLE 2WAY 10AX 250V~

- 10AX 250V~, type SE63
- in accordance with EN 60669-1
- plug-in contacts 1.5-2.5mm²

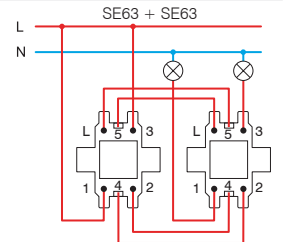

ПЕРЕКРЕСТный ВЫКЛЮЧАТЕЛЬ 10АХ 250 В~



SE70

- 10 АХ 250 В~, тип SE70
- соответствует стандарту EN 60669-1
- самозажимные контакты 1,5—2,5 мм²

SWITCH INTERMEDIATE 10AX 250V~

- 10AX 250V~, type SE70
- in accordance with EN 60669-1
- plug-in contacts 1.5-2.5mm²

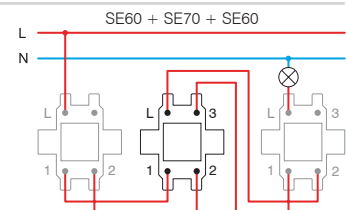

ВЫКЛЮЧАТЕЛЬ ОДНОПОЗИЦИОННЫЙ 10АХ 250 В~



- SE10PW
- SE10IW
- SE10ES
- SE10CO
- SE10NB

- 10 АХ 250 В~, тип SE10
 - соответствует стандарту EN 60669-1
 - самозажимные контакты 1,5—2,5 мм²

SWITCH 1WAY 10AX 250V~
 - 10AX 250V~, type SE10
 - in accordance with EN 60669-1
 - plug-in contacts 1.5-2.5mm²



ВЫКЛЮЧАТЕЛЬ ОДНОПОЗИЦИОННЫЙ 10АХ 250 В~ 1М _ IN



- SE10PWIN
- SE10IWIN
- SE10ESIN
- SE10COIN
- SE10NBIN

- индикатор IN
 - 10 АХ 250 В~, тип SE10
 - соответствует стандарту EN 60669-1
 - самозажимные контакты 1,5—2,5 мм²

SWITCH 1WAY 10AX 250V~ __ IN
 - IN indicator
 - 10AX 250V~, type SE10
 - in accordance with EN 60669-1
 - plug-in contacts 1.5-2.5mm²



ВЫКЛЮЧАТЕЛЬ КНОПОЧНЫЙ ОДНОПОЗИЦИОННЫЙ 10 А 250 В ~



- SE11PW
- SE11IW
- SE11ES
- SE11CO
- SE11NB

- 10 А 250 В~, тип SE11
 - соответствует стандарту EN 60669-1
 - самозажимные контакты 1,5—2,5 мм²

PUSH BUTTON 1WAY 10A 250V~
 - 10A 250V~, type SE11
 - in accordance with EN 60669-1
 - plug-in contacts 1.5-2.5mm²



ВЫКЛЮЧАТЕЛЬ КНОПОЧНЫЙ ОДНОПОЗИЦИОННЫЙ 10 А 250 В ~ _ TI 50



- SE11PWTI50
- SE11IWTI50
- SE11ESTI50
- SE11COTI50
- SE11NBTI50

- звонок-индикатор TI 50 + неоновая лампа
 - 10 А 250 В~, тип SE11
 - соответствует стандарту EN 60669-1
 - самозажимные контакты 1,5—2,5 мм²

PUSH BUTTON 1WAY 10A 250V~ __ TI 50
 - TI 50 indicator bell + neon lamp
 - 10A 250V~, type SE11
 - in accordance with EN 60669-1
 - plug-in contacts 1.5-2.5mm²



ВЫКЛЮЧАТЕЛЬ КНОПОЧНЫЙ ОДНОПОЗИЦИОННЫЙ 10 А 250 В ~ _ TI 51



- SE11PWTI51
- SE11IWTI51
- SE11ESTI51
- SE11COTI51
- SE11NBTI51

- световой индикатор TI 51 + неоновая лампа
 - 10 А 250 В~, тип SE11
 - соответствует стандарту EN 60669-1
 - самозажимные контакты 1,5—2,5 мм²

PUSH BUTTON 1WAY 10A 250V~ __ TI 51
 - TI 51 indicator light + neon lamp
 - 10A 250V~, type SE11
 - in accordance with EN 60669-1
 - plug-in contacts 1.5-2.5mm²



ВЫКЛЮЧАТЕЛЬ КНОПОЧНЫЙ ОДНОПОЗИЦИОННЫЙ 10 А 250 В ~ __ IL



- SE11PWIL
- SE11IWIL
- SE11ESIL
- SE11COIL
- SE11NBIL

- IL место для надписи
 - 10 А 250 В~, тип SE11
 - соответствует стандарту EN 60669-1
 - самозажимные контакты 1,5—2,5 мм²

PUSH BUTTON 1WAY 10A 250V~ __ IL
 - IL inscription plate
 - 10A 250V~, type SE11
 - in accordance with EN 60669-1
 - plug-in contacts 1.5-2.5mm²



ВЫКЛЮЧАТЕЛЬ ДВУХПОЛЮСНЫЙ 16АХ 250 В~ _ IN 03



- SE22PWIN03
- SE22IWIN03
- SE22ESIN03
- SE22NBIN03

- нулевой провод 0-1 IN 03
 - 16АХ 250 В~, тип SE22
 - соответствует стандарту EN 60669-1
 - винтовые контакты 1,5—2,5 мм²

SWITCH 2POLE 16AX 250V~ __ IN 03
 - IN 03 neutral 0-1
 - 16AX 250V~, type SE22
 - in accordance with EN 60669-1
 - screw contacts 1.5-2.5mm²



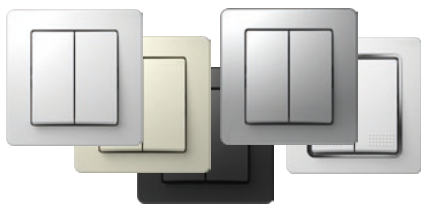

- SE50PW
- SE50IW
- SE50ES
- SE50CO
- SE50NB

ВЫКЛЮЧАТЕЛЬ ДВУХКЛАВИШНЫЙ ОДНОПОЗИЦИОННЫЙ 10AX 250 В~

- 10 AX 250 В~, тип SE50
- соответствует стандарту EN 60669-1
- самозажимные контакты 1,5—2,5 мм²

SWITCH 2GANG-1WAY 10AX 250V~

- 10AX 250V~, type SE50
- in accordance with EN 60669-1
- plug-in contacts 1.5-2.5mm²



- SE51PW
- SE51IW
- SE51ES
- SE51CO
- SE51NB

ВЫКЛЮЧАТЕЛЬ ДВУХКНОПОЧНЫЙ ОДНОПОЗИЦИОННЫЙ 10 А 250 В~

- 10 А 250 В~, тип SE51
- соответствует стандарту EN 60669-1
- самозажимные контакты 1,5—2,5 мм²

PUSH BUTTON 2GANG-1WAY 10A 250V~

- 10A 250V~, type SE51
- in accordance with EN 60669-1
- plug-in contacts 1.5-2.5mm²



- SE52PWNT09
- SE52IWNT09
- SE52ESNT09
- SE52CONT09
- SE52NBNT09

ВЫКЛЮЧАТЕЛЬ ДЛЯ ЖАЛЮЗИ 10AX 250 В~ _ NT 09

- NT09 нейтральный вверх-вниз
- 10 AX 250 В~, тип SE52
- соответствует стандарту EN 60669-1
- самозажимные контакты 1,5—2,5 мм²
- с механической блокировкой

SWITCH SHUTTERS 10AX 250V~ _ NT 09

- NT 09 neutral up-down
- 10AX 250V~, type SE52
- in accordance with EN 60669-1
- plug-in contacts 1.5-2.5mm²
- with mechanical interblock



- SE53PWNT09
- SE53IWNT09
- SE53ESNT09
- SE53CONT09
- SE53NBNT09

ВЫКЛЮЧАТЕЛЬ КНОПОЧНЫЙ ДЛЯ ЖАЛЮЗИ 10 А 250 В~ _ NT 09

- NT09 нейтральный вверх-вниз
- 10 А 250 В~, тип SE53
- соответствует стандарту EN 60669-1
- самозажимные контакты 1,5—2,5 мм²
- с механической блокировкой

PUSH BUTTON SHUTTERS 10A 250V~ _ NT 09

- NT 09 neutral up-down
- 10A 250V~, type SE53
- in accordance with EN 60669-1
- plug-in contacts 1.5-2.5mm²
- with mechanical interblock



- SE60PW
- SE60IW
- SE60ES
- SE60CO
- SE60NB

ВЫКЛЮЧАТЕЛЬ ДВУХПОЗИЦИОННЫЙ 10AX 250 В~

- 10 AX 250 В~, тип SE60
- соответствует стандарту EN 60669-1
- самозажимные контакты 1,5—2,5 мм²

SWITCH 2WAY 10AX 250V~

- 10AX 250V~, type SE60
- in accordance with EN 60669-1
- plug-in contacts 1.5-2.5mm²



- SE63PW
- SE63IW
- SE63ES
- SE63CO
- SE63NB

ВЫКЛЮЧАТЕЛЬ ДВОЙНОЙ ДВУХПОЗИЦИОННЫЙ 10AX 250 В~

- 10 AX 250 В~, тип SE63
- соответствует стандарту EN 60669-1
- самозажимные контакты 1,5—2,5 мм²

SWITCH DOUBLE 2WAY 10AX 250V~

- 10AX 250V~, type SE63
- in accordance with EN 60669-1
- plug-in contacts 1.5-2.5mm²



- SE70PW
- SE70IW
- SE70ES
- SE70CO
- SE70NB

ПЕРЕКРЕСТНЫЙ ВЫКЛЮЧАТЕЛЬ 10AX 250 В~

- 10 AX 250 В~, тип SE70
- соответствует стандарту EN 60669-1
- самозажимные контакты 1,5—2,5 мм²

SWITCH INTERMEDIATE 10AX 250V~

- 10AX 250V~, type SE70
- in accordance with EN 60669-1
- plug-in contacts 1.5-2.5mm²

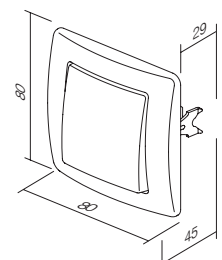
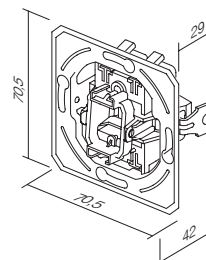

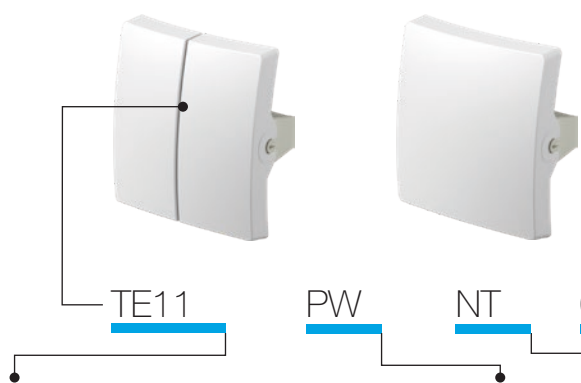

тип type	описание description	цвет colour	дополнительные данные 1 optional data 1	дополнительные данные 2 optional data 2
TE10	КЛАВИША ОДИНАРНАЯ BUTTON 1GANG	<input type="checkbox"/> PW снежно-белый polar white	NT нейтральный neutral	50
TE11	КЛАВИША ДВОЙНАЯ BUTTON 2GANG	<input type="checkbox"/> IW слоновая кость ivory white	IN индикатор indicator	51
...	...	<input type="checkbox"/> ES серебряный металл elox silver		03
...	...	<input type="checkbox"/> CO белый термореактопласт white thermoset		04
...	...	<input type="checkbox"/> NB черный night black		

КЛАВИША ОДИНАРНАЯ



- TE10PW
- TE10IW
- TE10ES
- TE10CO
- TE10NB

- клавиша с держателем
BUTTON 1GANG
- button together with carrier



КЛАВИША-ИНДИКАТОР

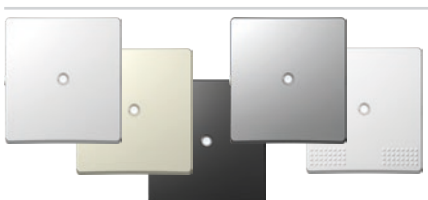

- TE10PIN
- TE10IWIN
- TE10ESIN
- TE10COIN
- TE10BIN

- клавиша с держателем
BUTTON INDICATOR
- button together with carrier



КЛАВИША С МЕСТОМ ДЛЯ НАДПИСИ

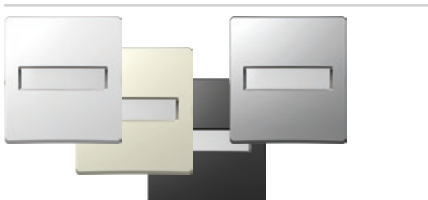

- TE13PWIL
- TE13IWIL
- TE13ESIL
- TE13NBIL

- клавиша с держателем, с местом для надписи
BUTTON WITH INSCRIPTION PLATE
- button together with carrier, with inscription plate



КЛАВИША ДВОЙНАЯ



- TE11PW
- TE11IW
- TE11ES
- TE11CO
- TE11NB

- 2 клавиши с держателем
BUTTON 2GANG
- button 2gang together with carrier

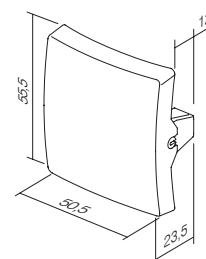
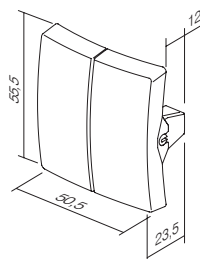

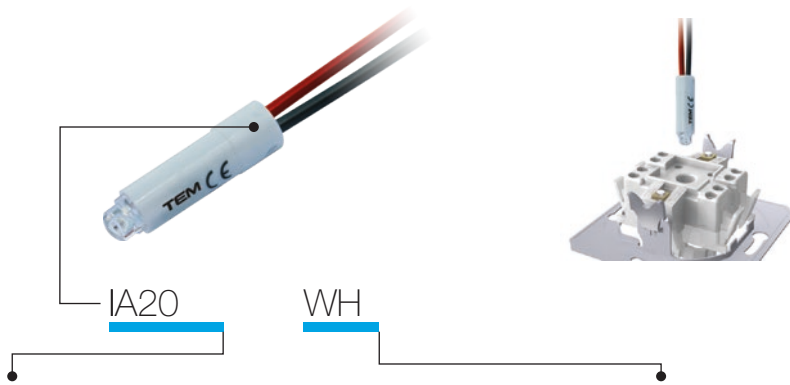

тип type	описание description	технические данные technical data	цвет colour
IA10	НЕОНОВАЯ ЛАМПА NEON LAMP	230V~ 0,34W	<input type="checkbox"/> WH белый white
IA20	СВЕТОДИОД LED LAMP	230V~ 0,40W	<input checked="" type="checkbox"/> BL голубой blue
IA21	СВЕТОДИОД LED LAMP	24V AC/DC 0,20W	<input checked="" type="checkbox"/> RD красный red
·	·	·	<input checked="" type="checkbox"/> GR зеленый green
·	·	·	<input checked="" type="checkbox"/> OR оранжевый orange

НЕОНОВАЯ ЛАМПА 230 В 0,34 Вт

IA10OR

- для индикации, подсветки или постоянной подсветки выключателя
- вместе с кнопкой с индикатором

NEON LAMP 230V~ 0,34W

- for indication, illumination or
constant illumination of switch
- in combination with button with indicator

СВЕТОДИОД 230 В AC/DC 0,40 Вт

IA20WH
 IA20GR
 IA20RD
 IA20BL

- для индикации, подсветки или постоянной подсветки выключателя
- вместе с кнопкой с индикатором

LED LAMP 230V AC/DC 0,40W

- for indication, illumination or
constant illumination of switch
- in combination with button with indicator

СВЕТОДИОД 24 В AC/DC 0,20 Вт

IA21WH
 IA21RD

- для индикации, подсветки или постоянной подсветки выключателя
- вместе с кнопкой с индикатором

LED LAMP 24V AC/DC 0,20W

- for indication, illumination or
constant illumination of switch
- in combination with button with indicator

СВЕТОДИОД 12 В AC/DC 0,10 Вт

IA22WH
 IA22RD

- для индикации, подсветки или постоянной подсветки выключателя
- вместе с кнопкой с индикатором

LED LAMP 12V AC/DC 0,10W

- for indication, illumination or
constant illumination of switch
- in combination with button with indicator

* Индикация /
Indication

Подсветка /
Illumination

* Постоянная подсветка /
Illumination always on

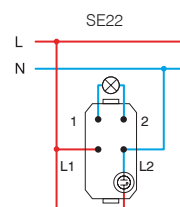
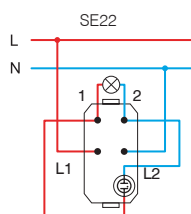
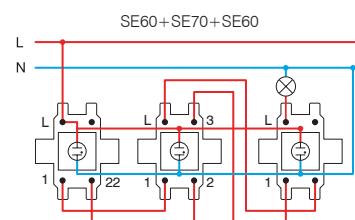
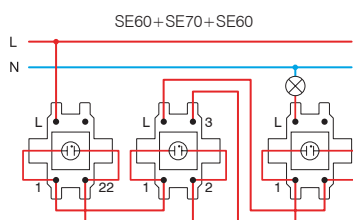
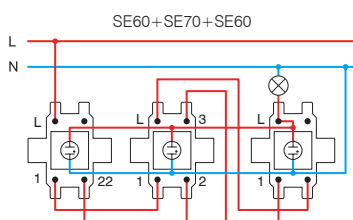
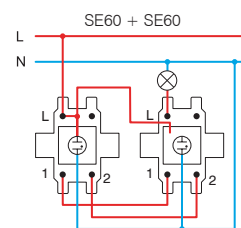
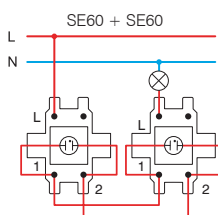
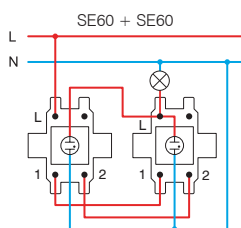
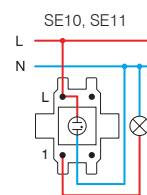
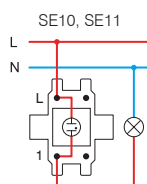
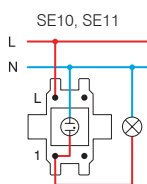

* схемы подключения для компактных люминесцентных ламп (CFL, LED) /
wiring scheme for compact fluid lamp (CFL, LED)

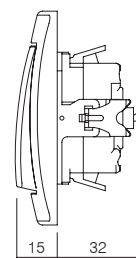

S O C K E T S V E

VE11 PT XO KS

тип type	описание description	технические данные technical data	дополнительные данные 1 optional data 1	дополнительные данные 2 optional data 2
VE10	РОЗЕТКА СТАНДАРТ «SCHUKO» SOCKET SCHUKO	2P+E 16A 250V~	XO без декоративной рамки without cover plate	KS защита для детей child protection
VE11	РОЗЕТКА SCHUKO+КРЫШКА SOCKET SCHUKO+COVER	2P+E 16A 250V~		
VE12	РОЗЕТКА СТАНДАРТ «SCHUKO» SOCKET SCHUKO	2P+E 16A 250V~ BV	KS защита для детей child protection	
⋮	⋮	⋮		

цвет
colour

<input type="checkbox"/> PW	снежно-белый polar white	<input checked="" type="checkbox"/> PT	белый + прозрачный white+transparent	<input type="checkbox"/> PP	белый + белый white+white
<input checked="" type="checkbox"/> IW	слоновая кость ivory white	<input checked="" type="checkbox"/> IT	слоновой кости + прозрачный ivory+transparent	<input checked="" type="checkbox"/> II	слоновой кости + слоновой кости ivory+ivory
<input type="checkbox"/> ES	серебряный металл elox silver	<input checked="" type="checkbox"/> ST	серебряный + прозрачный silver+transparent	<input type="checkbox"/> SS	серебряный + серебряный silver+silver
<input type="checkbox"/> CO	белый термореактопласт white thermoset	<input type="checkbox"/> CT	белый + прозрачный white+transparent	<input type="checkbox"/> BB	черный + черный black+black
<input checked="" type="checkbox"/> NB	черный night black	<input checked="" type="checkbox"/> BT	черный + прозрачный black+transparent	<input checked="" type="checkbox"/> RR	красный + красный red+red
<input checked="" type="checkbox"/> RD	красный red	<input checked="" type="checkbox"/> RT	красный + прозрачный red+transparent	<input checked="" type="checkbox"/> GG	зеленый + зеленый green+green
<input checked="" type="checkbox"/> GR	зеленый green	<input checked="" type="checkbox"/> GT	зеленый + прозрачный green+transparent	<input checked="" type="checkbox"/> OO	оранжевый + оранжевый orange+orange
<input checked="" type="checkbox"/> OR	оранжевый orange	<input checked="" type="checkbox"/> OT	оранжевый + прозрачный orange+transparent		



«schuko»- соответствует стандарту EN 60884-1, CEE7 (стандартный лист III)

Французская - соответствует стандарту NF 61-314 (стандартный лист V)

schuko - in accordance with EN 60884-1, CEE7 (standard sheet III)

French - in accordance with NF C 61-314 (standard sheet V)

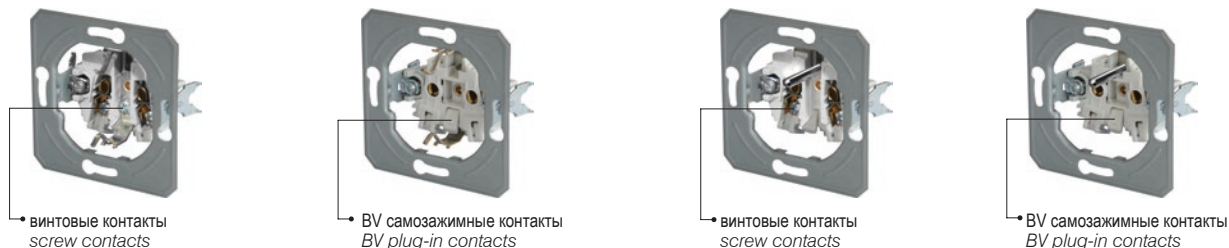

РОЗЕТКА SCHUKO 2P+E 16 A 250 В~ __ XO

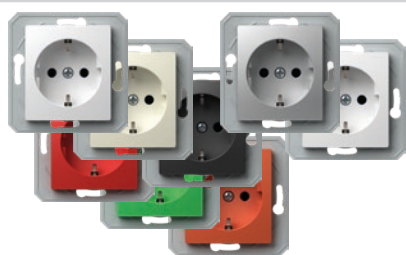

- VE10PWXO
- VE10IWXO
- VE10ESXO
- VE10COXO
- VE10NBXO
- VE10RDXO
- VE10GRXO
- VE10ORXO

- винтовые контакты 1,5—2,5 мм²
 - XO без рамки
 - 2P+E стандарт «schuko»
 - 16 A 250 В~, тип VE10

SOCKET SCHUKO 2P+E 16A 250V~ __ XO

- screw contacts 1.5-2.5mm²
 - XO without surround
 - 2P+E schuko
 - 16A 250V~, type VE10



РОЗЕТКА SCHUKO + КРЫШКА 2P+E 16 A 250 В~ __ XO

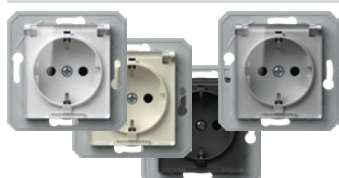

- VE11PTXO
- VE11ITXO
- VE11STXO
- VE11BTXO

- винтовые контакты 1,5—2,5 мм²
 - XO без рамки
 - 2P+E стандарт «schuko»+крышка
 - 16 A 250 В~, тип VE11

SOCKET SCHUKO+COVER 2P+E 16A 250V~ __ XO

- screw contacts 1.5-2.5mm²
 - XO without surround
 - 2P+E schuko+cover
 - 16A 250V~, type VE11



РОЗЕТКА SCHUKO 2P+E 16 A 250 В~ BV __ XO

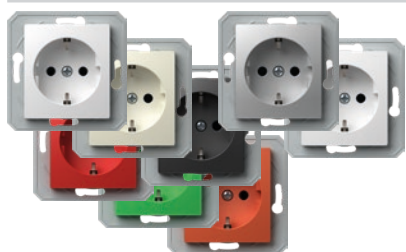

- VE12PWXO
- VE12IWXO
- VE12ESXO
- VE12COXO
- VE12NBXO
- VE12RDXO
- VE12GRXO
- VE12ORXO

- винтовые контакты BV 1,5—2,5 мм²
 - XO без рамки
 - 2P+E стандарт «schuko»
 - 16 A 250 В~, тип VE12

SOCKET SCHUKO 2P+E 16A 250V~ BV __ XO

- BV plug-in contacts 1.5-2.5mm²
 - XO without surround
 - 2P+E schuko
 - 16A 250V~, type VE12



РОЗЕТКА SCHUKO + КРЫШКА 2P+E 16 A 250 В~ BV __ XO

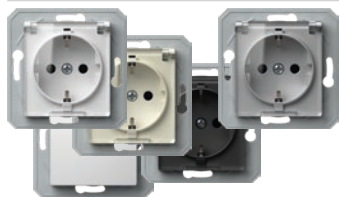

- VE13PTXO
- VE13ITXO
- VE13STXO
- VE13BTXO

- винтовые контакты BV 1,5—2,5 мм²
 - XO без рамки
 - 2P+E стандарт «schuko»+крышка
 - 16 A 250 В~, тип VE13

SOCKET SCHUKO+COVER 2P+E 16A 250V~ BV __ XO

- BV plug-in contacts 1.5-2.5mm²
 - XO without surround
 - 2P+E schuko+cover
 - 16A 250V~, type VE13



РОЗЕТКА SCHUKO 2P+E 16 A 250 В~



- VE10PW
- VE10IW
- VE10ES
- VE10CO
- VE10NB

- винтовые контакты 1,5—2,5 мм²
 - 2P+E стандарт «schuko»
 - 16 A 250 В~, тип VE10

SOCKET SCHUKO 2P+E 16A 250V~

- screw contacts 1.5-2.5mm²
 - 2P+E schuko
 - 16A 250V~, type VE10



РОЗЕТКА SCHUKO + КРЫШКА 2P+E 16 A 250 В~

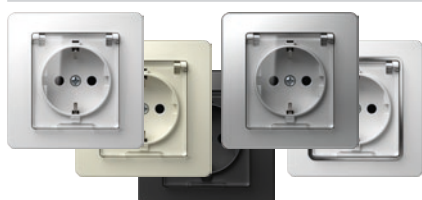

- VE11PT
- VE11IT
- VE11ST
- VE11CT
- VE11BT

- винтовые контакты 1,5—2,5 мм²
 - 2P+E стандарт «schuko»+крышка
 - 16 A 250 В~, тип VE11

SOCKET SCHUKO+COVER 2P+E 16A 250V~

- screw contacts 1.5-2.5mm²
 - 2P+E schuko+cover
 - 16A 250V~, type VE11



РОЗЕТКА SCHUKO 2P+E 16 A 250 В~BV



- VE12PW
- VE12IW
- VE12ES
- VE12CO
- VE12NB

- винтовые контакты BV 1,5—2,5 мм²
 - 2P+E стандарт «schuko»
 - 16 A 250 В~, тип VE12

SOCKET SCHUKO 2P+E 16A 250V~ BV

- BV plug-in contacts 1.5-2.5mm²
 - 2P+E schuko
 - 16A 250V~, type VE12



РОЗЕТКА SCHUKO + КРЫШКА 2P+E 16 A 250 В~ BV



- VE13PT
- VE13IT
- VE13ST
- VE13CT
- VE13BT

- винтовые контакты BV 1,5—2,5 мм²
 - 2P+E стандарт «schuko»+крышка
 - 16 A 250 В~, тип VE13

SOCKET SCHUKO+COVER 2P+E 16A 250V~ BV

- BV plug-in contacts 1.5-2.5mm²
 - 2P+E schuko+cover
 - 16A 250V~, type VE13



S O C K E T S V E

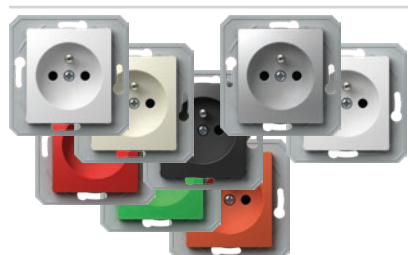

- VE40PWXO
- VE40IWXO
- VE40ESXO
- VE40COXO
- VE40NBXO
- VE40RDXO
- VE40GRXO
- VE40ORXO

РОЗЕТКА ФРАНЦУЗСКАЯ 2P+E 16 A 250 В~ __ XO

- винтовые контакты 1,5—2,5 мм²
- XO без рамки
- 2P+E французский стандарт
- 16 A 250 В~, тип VE40

SOCKET FRENCH 2P+E 16A 250V~ __ XO

- screw contacts 1.5-2.5mm²
- XO without surround
- 2P+E French
- 16A 250V~, type VE40

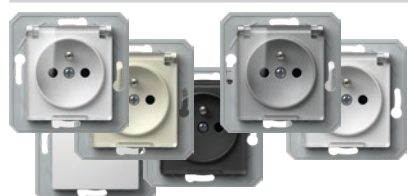

- VE41PTXO
- VE41ITXO
- VE41STXO
- VE41PTXO
- VE41BTXO
- VE41PPXO

РОЗЕТКА ФРАНЦУЗСКАЯ + КРЫШКА 2P+E 16 A 250 В~ __ XO

- винтовые контакты 1,5—2,5 мм²
- XO без рамки
- 2P+E французский стандарт + крышка
- 16 A 250 В~, тип VE41

SOCKET FRENCH+COVER 2P+E 16A 250V~ __ XO

- screw contacts 1.5-2.5mm²
- XO without surround
- 2P+E French+cover
- 16A 250V~, type VE41



- VE42PWXO
- VE42IWXO
- VE42ESXO
- VE42COXO
- VE42NBXO
- VE42RDXO
- VE42GRXO
- VE42ORXO

РОЗЕТКА ФРАНЦУЗСКАЯ 2P+E 16 A 250 В~ BV __ XO

- винтовые контакты BV 1,5—2,5 мм²
- XO без рамки
- 2P+E французский стандарт
- 16 A 250 В~, тип VE42

SOCKET FRENCH 2P+E 16A 250V~ BV __ XO

- BV plug-in contacts 1.5-2.5mm²
- XO without surround
- 2P+E French
- 16A 250V~, type VE42

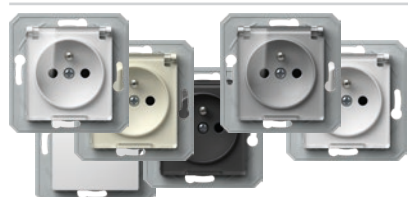

- VE43PTXO
- VE43ITXO
- VE43STXO
- VE43PTXO
- VE43BTXO
- VE43PPXO

РОЗЕТКА ФРАНЦУЗСКАЯ + КРЫШКА 2P+E 16 A 250 В~ BV __ XO

- винтовые контакты BV 1,5—2,5 мм²
- XO без рамки
- 2P+E французский стандарт + крышка
- 16 A 250 В~, тип VE43

SOCKET FRENCH+COVER 2P+E 16A 250V~ BV __ XO

- BV plug-in contacts 1.5-2.5mm²
- XO without surround
- 2P+E French+cover
- 16A 250V~, type VE43



- VE40PW
- VE40IW
- VE40ES
- VE40CO
- VE40NB

РОЗЕТКА ФРАНЦУЗСКАЯ 2P+E 16 A 250 В~

- винтовые крепления 1,5—2,5 мм²
- 2P+E французский стандарт
- 16 A 250 В~, тип VE40

SOCKET FRENCH 2P+E 16A 250V~

- screw contacts 1.5-2.5mm²
- 2P+E French
- 16A 250V~, type VE40



- VE41PT
- VE41IT
- VE41ST
- VE41CT
- VE41BT

РОЗЕТКА ФРАНЦУЗСКАЯ + КРЫШКА 2P+E 16 A 250 В~

- винтовые контакты 1,5—2,5 мм²
- 2P+E французский стандарт + крышка
- 16 A 250 В~, тип VE41

SOCKET FRENCH+COVER 2P+E 16A 250V~

- screw contacts 1.5-2.5mm²
- 2P+E French+cover
- 16A 250V~, type VE41



- VE42PW
- VE42IW
- VE42ES
- VE42CO
- VE42NB

РОЗЕТКА ФРАНЦУЗСКАЯ 2P+E 16 A 250 В~ BV

- винтовые контакты BV 1,5—2,5 мм²
- 2P+E французский стандарт
- 16 A 250 В~, тип VE42

SOCKET FRENCH 2P+E 16A 250V~ BV

- BV plug-in contacts 1.5-2.5mm²
- 2P+E French
- 16A 250V~, type VE42



- VE43PT
- VE43IT
- VE43ST
- VE43CT
- VE43BT

РОЗЕТКА ФРАНЦУЗСКАЯ + КРЫШКА 2P+E 16 A 250 В~ BV

- винтовые контакты BV 1,5—2,5 мм²
- 2P+E французский стандарт + крышка
- 16 A 250 В~, тип VE43

SOCKET FRENCH+COVER 2P+E 16A 250V~ BV

- BV plug-in contacts 1.5-2.5mm²
- 2P+E French+cover
- 16A 250V~, type VE43



РОЗЕТКА SCHUKO ДВОЙНАЯ 2P+E 16 A 250 В~BV



- VE16PWKS
- VE16IWKS
- VE16ESKS
- VE16NBKS

- 2P+E стандарт «schuko» двойная
- 16 A 250 В~, тип VE16
- соответствует стандарту IEC 60884-1, CEE7
- винтовые контакты 1,5—2,5 мм²
- KS встроенная защита для детей — контакты закрыты шторкой

SOCKET SCHUKO DOUBLE 2P+E 16A 250V~

- 2P+E schuko double
- 16A 250V~, type VE16
- in accordance with IEC 60884-1, CEE7
- screw contacts 1.5-2.5 mm²
- KS build-in child protection – shuttered live contacts



ДВОЙНАЯ РОЗЕТКА ФРАНЦУЗСКАЯ 2P+E 16 A 250 В~



- VE46PWKS
- VE46IWKS
- VE46ESKS
- VE46NBKS

- 2P+E французский стандарт, двойная
- 16 A 250 В~, тип VE46
- соответствует стандартам IEC 60884-1, CEE7, NF C 61-314, CSN 33 2318, PN-E 93201
- винтовые контакты 1,5—2,5 мм²
- KS встроенная защита для детей — контакты закрыты шторкой

SOCKET FRENCH DOUBLE 2P+E 16A 250V~

- 2P+E French double
- 16A 250V~, type VE46
- in accordance with IEC 60884-1, CEE7; NF C 61-314, CSN 33 2318; PN-E 93201
- screw contacts 1.5-2.5 mm²
- KS build-in child protection – shuttered live contacts



РОЗЕТКА 2P 16 A 250 В~



- VE30PW
- VE30IW
- VE30ES
- VE30NB

- 2P без заземляющего контакта
- 16A 250 В~
- соответствует стандарту EN 60884-1, CEE7 (стандартный лист I)
- винтовые контакты 1,5—2,5 мм²

SOCKET 2P 16A 250V~

- 2P without earthing contact
- 16A 250V~
- in accordance with EN 60884-1, CEE7 (standard sheet I)
- screw contacts 1.5-2.5mm²

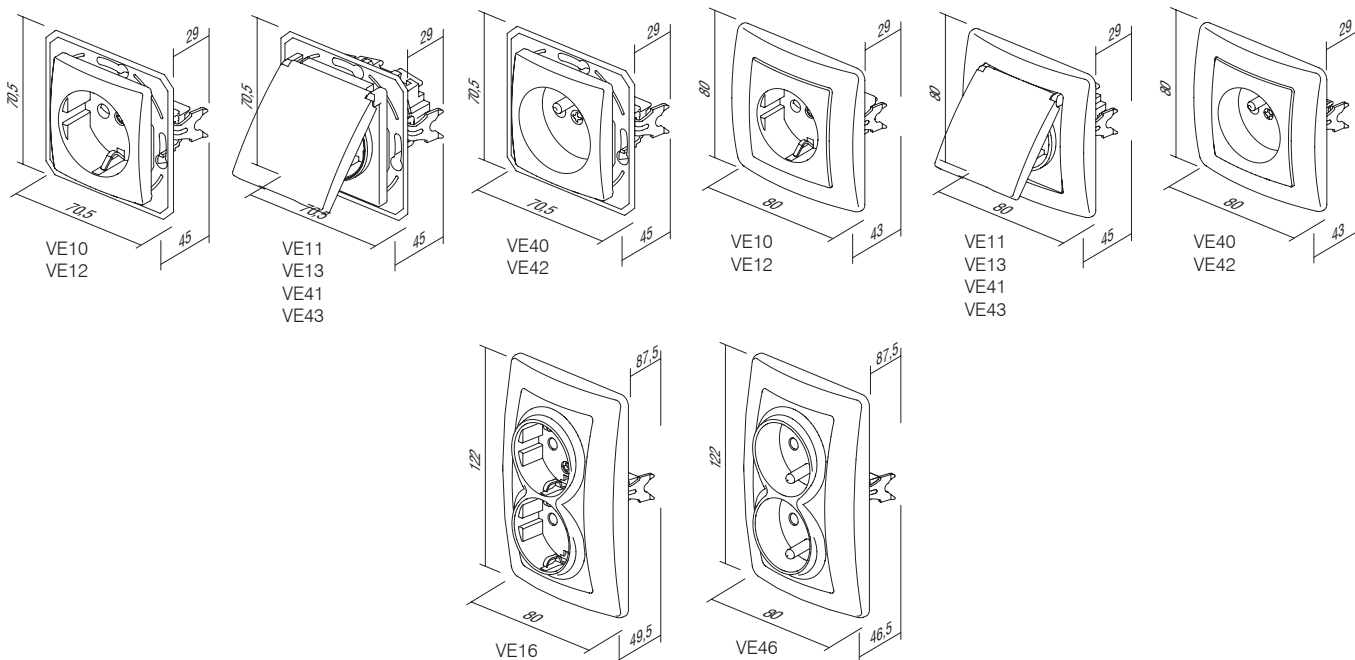

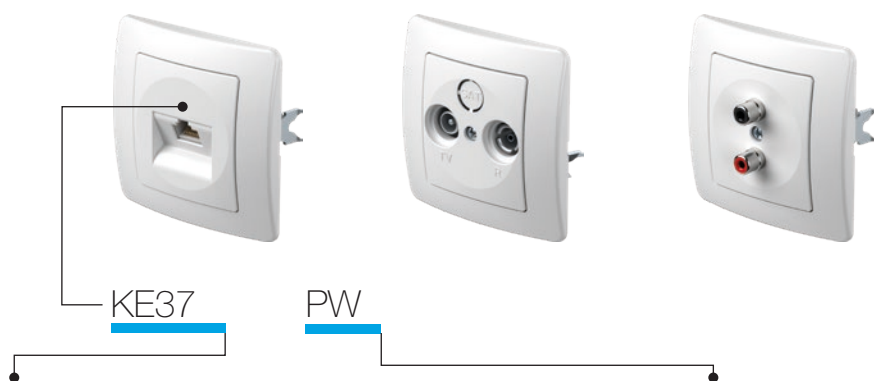

тип type	описание description	технические данные technical data	цвет colour
KE11	РОЗЕТКА TV-R ОКОНЕЧНАЯ SOCKET TV-R END-LINE	2dB	<input type="checkbox"/> PW снежно-белый polar white
KE12	РОЗЕТКА TV-R ПЕРЕХОДНИК SOCKET TV-R THROUGHPASS	8,5dB	<input type="checkbox"/> IW слоновая кость ivory white
KE16	РОЗЕТКА SAT TV-R КОНЕЧНАЯ SOCKET SAT-TV-R END-LINE	3dB	<input type="checkbox"/> ES серебряный металл elox silver
...	<input type="checkbox"/> CO белый термореактопласт white thermoset
...	<input type="checkbox"/> NB черный night black

РОЗЕТКА TV-R ОКОНЕЧНАЯ 2 дБ



KE11

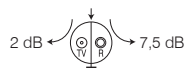

- розетка TV-R конечная
- диапазон частот 5÷862 МГц
- затухание: R-7,5 дБ, TV-2 дБ
- соответствует стандарту EN 50083-1
- винтовые контакты

SOCKET TV-R END-LINE 2dB

- TV-R end-line
- frequency range 5÷862MHz
- reduction: R-7.5dB, TV-2dB
- in accordance with EN 50083-1
- screw contacts

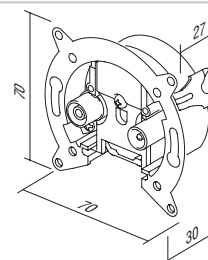

РОЗЕТКА TV-R ПРОМЕЖУТОЧНАЯ 8,5 дБ



KE12

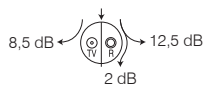

- TV-R переходник
- диапазон частот 5÷862 МГц
- затухание: R-12,5 дБ, TV-8,5 дБ, переход-2 дБ
- соответствует стандарту EN 50083-1
- винтовые контакты

SOCKET TV-R TROUGHPASS 8,5dB

- TV-R troughpass
- frequency range 5÷862MHz
- reduction: R-12.5dB, TV-8.5dB, trough-2dB
- in accordance with EN 50083-1
- screw contacts

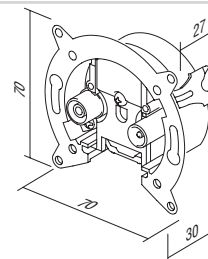

РОЗЕТКА SAT-TV-R ОКОНЕЧНАЯ 3 дБ



KE16

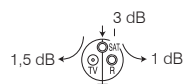

- конечная SAT-TV-R розетка
- диапазон частот 5÷2400 МГц
- затухание: R-1 дБ, TV-1,5 дБ, SAT-3 дБ
- для монтажа на круглые коробки Ø60 с лапками или шурупами
- соответствует стандарту EN 50083-1
- винтовые контакты

SOCKET SAT-TV-R END-LINE 3dB

- SAT-TV-R end-line
- frequency range 5÷2400MHz
- reduction: R-1dB, TV-1.5dB, SAT-3dB
- for mounting in round box Ø60 with claws or screws
- in accordance with EN 50083-1
- screw contacts

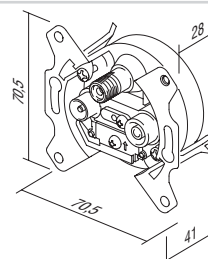

РОЗЕТКА TEL KS RJ11 6/4



KE36

- KS стандарт крепления keystone
- RJ11 6/4
- соответствует стандарту IEC 60603-7

SOCKET TEL KS RJ11 6/4

- KS keystone fixing standard
- RJ11 6/4
- in accordance with IEC 60603-7

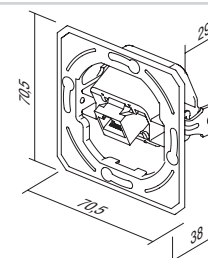



KE37

РОЗЕТКА CAT5e KS RJ45 8/8

- KS стандарт крепления keystone
- CAT5e, RJ45 8/8
- соответствует стандарту IEC 60603-7

SOCKET CAT5e KS RJ45 8/8

- KS keystone fixing standard
- CAT5e, RJ45 8/8
- in accordance with IEC 60603-7

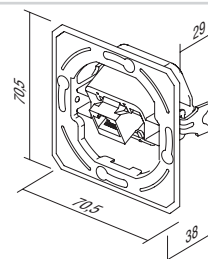

KE38

РОЗЕТКА TEL KS ДВОЙНАЯ 2x RJ11 6/4

- KS стандарт крепления keystone
- 2x RJ11 6/4
- соответствует стандарту IEC 60603-7

SOCKET TEL KS DOUBLE 2x RJ11 6/4

- KS keystone fixing standard
- 2x RJ11 6/4
- in accordance with IEC 60603-7

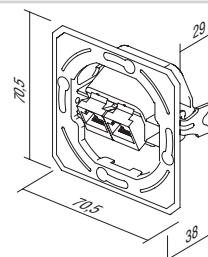

KE39

РОЗЕТКА CAT5e KS ДВОЙНАЯ 2x RJ45 8/8

- KS стандарт крепления keystone
- 2x CAT5e, RJ45 8/8
- соответствует стандарту IEC 60603-7

SOCKET CAT5e KS DOUBLE 2x RJ45 8/8

- KS keystone fixing standard
- 2x CAT5e, RJ45 8/8
- in accordance with IEC 60603-7

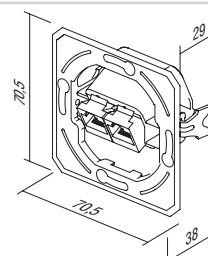

KE45

ПЕРЕХОДНИК KS ОДИНАРНЫЙ

- KS стандарт крепления keystone — одинарный
- AMP, Avaya, Brandrex, FMT, Mfico, Tyco, ...
- поставляется без коммуникационного модуля

ADAPTER KS SINGLE

- KS keystone fixing standard - single
- AMP, Avaya, Brandrex, FMT, Mfico, Tyco, ...
- communication module not included

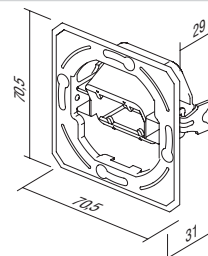

KE46

ПЕРЕХОДНИК KS ДВОЙНОЙ

- KS стандарт крепления keystone — двойной
- AMP, Tyco, ...
- поставляется без коммуникационного модуля

ADAPTER KS DOUBLE

- KS keystone fixing standard - double
- AMP, Tyco, ...
- communication module not included

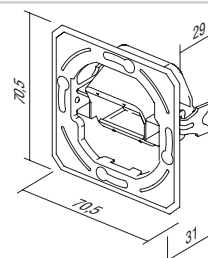

KE47

ПЕРЕХОДНИК PD ДВОЙНОЙ

- PD стандарт крепления Panduit Mini-COM - двойной
- поставляется без коммуникационного модуля

ADAPTER PD DOUBLE

- PD Panduit Mini-COM fixing standard - double
- communication module not included

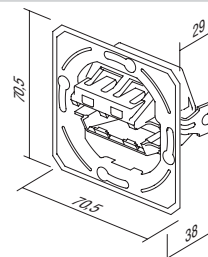

БАЗОВАЯ РОЗЕТКА ДЛЯ ТЕЛЕВИЗОРА 0 дБ



- KE10PW
- KE10IW
- KE10ES
- KE10CO
- KE10NB

- Базовая розетка для телевизора
- затухание 0 дБ
- задний коннектор — F стандарт

SOCKET TV BASIC 0dB

- TV basic
- reduction 0dB
- back connector – F standard



РОЗЕТКА TV-R ОКОНЕЧНАЯ 2 дБ



- KE11PW
- KE11IW
- KE11ES
- KE11CO
- KE11NB

- розетка TV-R конечная
- диапазон частот 5+862 МГц
- затухание: R-7,5 дБ, TV-2 дБ
- соответствует стандарту EN 50083-1
- винтовой контакт

SOCKET TV-R END-LINE 2dB

- TV-R end-line
- frequency range 5+862 MHz
- reduction: R-7.5dB, TV-2dB
- in accordance with EN 50083-1
- screw contact



РОЗЕТКА TV-R ПРОМЕЖУТОЧНАЯ 8,5 дБ



- KE12PW
- KE12IW
- KE12ES
- KE12CO
- KE12NB

- TV-R переходник
- диапазон частот 5+862 МГц
- затухание: R-12,5 дБ, TV-8,5 дБ, переход-2 дБ
- соответствует стандарту EN 50083-1
- винтовые контакты

SOCKET TV-R TROUGH-PASS 8,5dB

- TV-R troughpass
- frequency range 5+862 MHz
- reduction: R-12.5dB, TV-8.5dB, trough-2dB
- in accordance with EN 50083-1
- screw contacts



РОЗЕТКА SAT-TV-R ОКОНЕЧНАЯ 3 дБ



- KE16PW
- KE16IW
- KE16ES
- KE16CO
- KE16NB

- конечная SAT-TV-R розетка
- диапазон частот 5+2400 МГц
- затухание: R-1 дБ, TV-1,5 дБ, SAT-3 дБ
- соответствует стандарту EN 50083-1
- винтовые контакты

SOCKET SAT-TV-R END-LINE 3dB

- SAT-TV-R end-line
- frequency range 5+2400 MHz
- reduction: R-1dB, TV-1.5dB, SAT-3dB
- in accordance with EN 50083-1
- screw contacts



РОЗЕТКА AUDIO 2xRCA



- KE22PW
- KE22IW
- KE22ES
- KE22CO
- KE22NB

- аудио 2xRCA
- метод подсоединения кабеля - пайка

SOCKET AUDIO 2xRCA

- audio 2xRCA
- soldering connection of cable



РАЗЪЕМ ДЛЯ АУДИОКОЛОНОК



- KE23PW
- KE23IW
- KE23ES
- KE23CO
- KE23NB

- аудио 2x Ø4 мм
- для провода акустической системы, вилки типа «банан» Ø4 мм или плоских вилок
- метод подсоединения кабеля — пайка на задней стороне

SOCKET AUDIO LOUDSPEAKERS

- audio 2x Ø4mm
- to accommodate speaker wire, banana plug Ø4mm or spades
- soldering connection of cable at the back side





- KE36PW
- KE36IW
- KE36ES
- KE36CO
- KE36NB

РОЗЕТКА TEL KS RJ11 6/4

- KS стандарт крепления keystone
- RJ11 6/4
- соответствует стандарту IEC 60603-7

SOCKET TEL KS RJ11 6/4

- KS keystone fixing standard
- RJ11 6/4
- in accordance with IEC 60603-7



- KE37PW
- KE37IW
- KE37ES
- KE37CO
- KE37NB

РОЗЕТКА CAT5е KS RJ45 8/8

- KS стандарт крепления keystone
- CAT5e, RJ45 8/8
- соответствует стандарту IEC 60603-7

SOCKET CAT5е KS RJ45 8/8

- KS keystone fixing standard
- CAT5e, RJ45 8/8
- in accordance with IEC 60603-7



- KE38PW
- KE38IW
- KE38ES
- KE38CO
- KE38NB

РОЗЕТКА TEL KS ДВОЙНАЯ 2x RJ11 6/4

- KS стандарт крепления keystone
- 2x RJ11, 6/4
- соответствует стандарту IEC 60603-7

SOCKET TEL KS DOUBLE 2x RJ11 6/4

- KS keystone fixing standard
- 2x RJ11, 6/4
- in accordance with IEC 60603-7



- KE39PW
- KE39IW
- KE39ES
- KE39CO
- KE39NB

РОЗЕТКА CAT5е KS ДВОЙНАЯ 2x RJ45 8/8

- KS стандарт крепления keystone
- 2x CAT5e, RJ45 8/8
- соответствует стандарту IEC 60603-7

SOCKET CAT5е KS DOUBLE 2x RJ45 8/8

- KS keystone fixing standard
- 2x CAT5e, RJ45 8/8
- in accordance with IEC 60603-7



- KE35PW
- KE35IW
- KE35ES
- KE35CO
- KE35NB

РАЗЪЕМ TEL LT RJ11 6/4

- ВИНТ TEL LT
- винтовые контакты
- RJ11 6/4
- соответствует стандарту IEC 60603-7

SOCKET TEL LT RJ11 6/4

- TEL LT screw
- screw contacts
- RJ11 6/4
- in accordance with IEC 60603-7

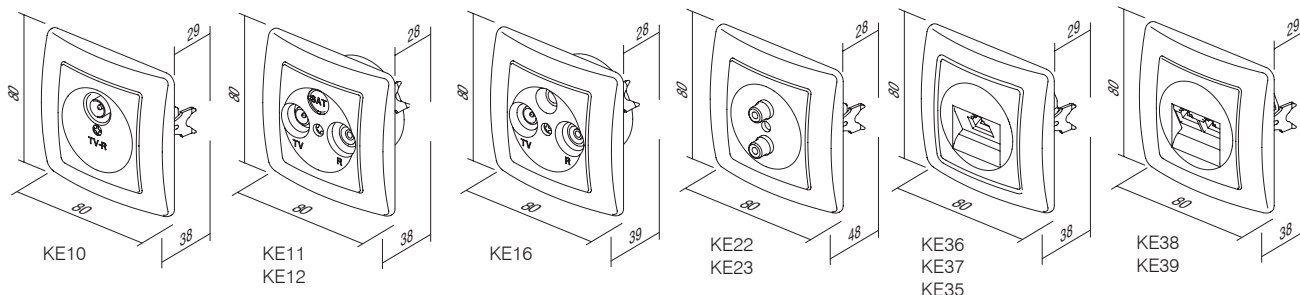

КРЫШКИ ДЛЯ КОММУНИКАЦИИ КЕ

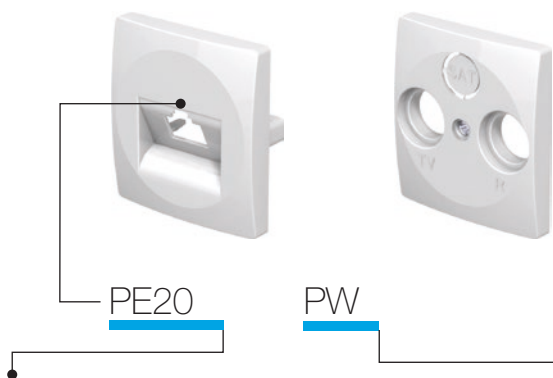

тип type	описание description	технические данные technical data	цвет colour
PE10	КРЫШКА TV-R COVER TV-R	2P/3P	<input type="checkbox"/> PW снежно-белый polar white
PE20	КРЫШКА KS ОДИНАРНАЯ COVER KS SINGLE		<input type="checkbox"/> IW слоновая кость ivory white
PE21	КРЫШКА KS ДВОЙНАЯ COVER KS DOUBLE		<input type="checkbox"/> ES серебряный металл elox silver
...	<input type="checkbox"/> CO белый термореактопласт white thermoset
			<input type="checkbox"/> NB черный night black

КРЫШКА TV-R 2P/3P

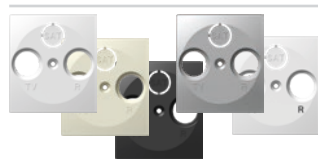

- PE10PW
- PE10IW
- PE10ES
- PE10CO
- PE10NB

- крышка TV-R 2P или 3P с винтом

COVER TV-R 2P/3P

- TV-R cover, 2P or 3P with screw



КРЫШКА KS ОДИНАРНАЯ

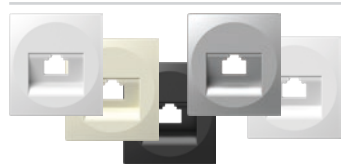

- PE20PW
- PE20IW
- PE20ES
- PE20CO
- PE20NB

- крышка KS одинарная

COVER KS SINGLE

- KS cover single



КРЫШКА KS ДВОЙНАЯ

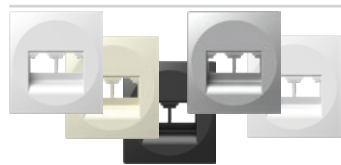

- PE21PW
- PE21IW
- PE21ES
- PE21NB

- крышка KS двойная

COVER KS DOUBLE

- KS cover double



КРЫШКА TAE/TDO



- PE30PW
- PE30IW
- PE30ES
- PE30NB

- крышка TAE или TDO с винтом

COVER TAE/TDO

- TAE or TDO cover with screw



КРЫШКА IR ВЫКЛЮЧАТЕЛЬ

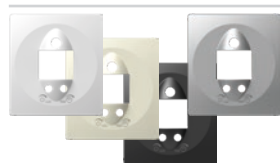

- PE32PW
- PE32IW
- PE32ES
- PE32NB

- крышка IR выключатель

COVER IR SWITCH

- cover IR switch

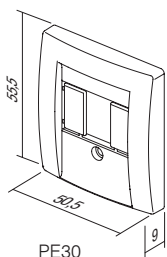

PE30

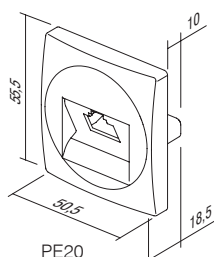

PE20

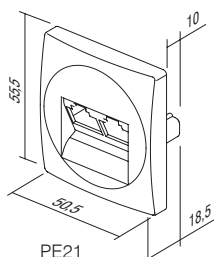

PE21

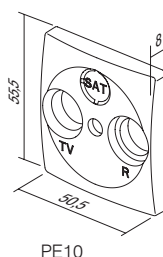

PE10

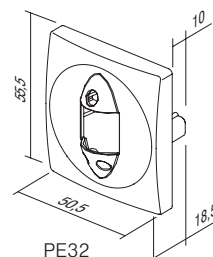

PE32

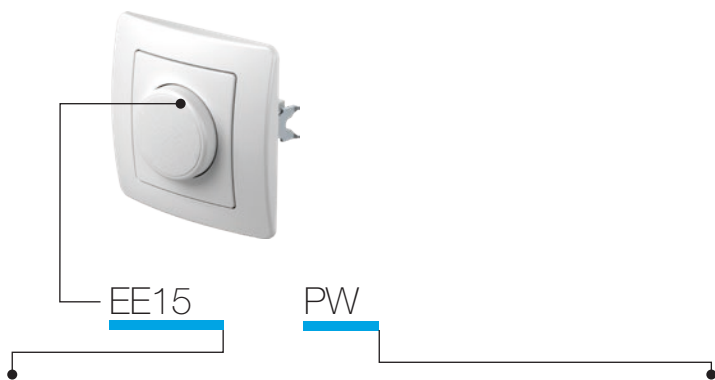

тип type	описание description	технические данные technical data	цвет colour
EE15	СВЕТОРЕГУЛЯТОР ПОВОРОТНЫЙ ДВУХПОЗИЦИОННЫЙ <i>DIMMER ROTATIVE 2WAY</i>	RL 400W	<input type="checkbox"/> PW снежно-белый <i>polar white</i>
EE16	СВЕТОРЕГУЛЯТОР ПОВОРОТНЫЙ ДВУХПОЗИЦИОННЫЙ <i>DIMMER ROTATIVE 2WAY</i>	RLC 400W	<input type="checkbox"/> IW слоновая кость <i>ivory white</i>
EE19	СВЕТОРЕГУЛЯТОР ПОВОРОТНЫЙ ДВУХПОЗИЦИОННЫЙ <i>DIMMER ROTATIVE 2WAY</i>	LED 100W	<input type="checkbox"/> ES серебряный металл <i>elox silver</i>
⋮	⋮	⋮	<input type="checkbox"/> CO белый термореактопласт <i>white thermoset</i>
⋮	⋮	⋮	<input type="checkbox"/> NB черный <i>night black</i>

СВЕТОРЕГУЛЯТОР ПОВОРОТНЫЙ ДВУХПОЗИЦИОННЫЙ RL 400 Вт



EE15

- поворотный с двухполюсным выключателем
- мощность RL, 40 Вт — 400 Вт
- комбинация с лестничным выключателем возможна
- комбинация с другими светорегуляторами невозможна
- соответствует стандарту EN 60669-1 и EN 60669-2-1
- винтовые контакты 1,5 мм²
- питающая сеть 230 В~ 50 Гц
- внутренний диаметр кнопки Ø6 мм
- сменные предохранители в комплекте

DIMMER ROTATIVE 2WAY RL 400W

- rotation control with 2-way switch
- load RL, 40W - 400W
- 2-way switch combination is possible
- more dimmers combination is not allowed
- in accordance with EN 60669-1 and EN 60669-2-1
- plug-in contacts 1.5mm²
- supply 230V~ 50Hz
- button inner diameter Ø6mm
- replaceable fuse included

СВЕТОРЕГУЛЯТОР ПОВОРОТНЫЙ ДВУХПОЗИЦИОННЫЙ RLC 400 Вт



EE16

- поворотный с двухполюсным выключателем
- мощность RLC, 20 Вт — 400 Вт
- комбинация с лестничным выключателем возможна
- комбинация с другими светорегуляторами невозможна
- соответствует стандарту EN 60669-1 и EN 60669-2-1
- винтовые контакты 1,5 мм²
- питающая сеть 230 В~ 50 Гц
- внутренний диаметр кнопки Ø6 мм
- электронный предохранитель

DIMMER ROTATIVE 2WAY RLC 400W

- rotation control with 2-way switch
- load RLC, 20W - 400W
- 2-way switch combination is possible
- more dimmers combination is not allowed
- in accordance with EN 60669-1 and EN 60669-2-1
- plug-in contacts 1.5mm²
- supply 230V~ 50Hz
- button inner diameter Ø6mm
- electronic fuse



EE19

СВЕТОРЕГУЛЯТОР ПОВОРОТНЫЙ ДВУХПОЗИЦИОННЫЙ СВЕТОДИОДНЫЙ 100 Вт

- поворотный с двухполюсным выключателем
- нагрузка: светодиод 0—100 Вт (не более 10 светодиодов)
лампа общего назначения 10—250 Вт
- комбинация с лестничным выключателем возможна
- комбинация с другими светорегуляторами невозможна
- соответствует стандарту EN 60669-1 и EN 60669-2-1
- винтовые контакты 1,5 мм²
- питающая сеть 230 В~ 50 Гц
- сменные предохранители в комплекте
- внутренний диаметр кнопки Ø6 мм

DIMMER ROTATIVE 2WAY LED 100W

- rotation control with 2-way switch
- load: LED, 0-100W (max. 10 LEDs)
GLS, 10-250W
- 2-way switch combination is possible
- more dimmers combination is not allowed
- in accordance with EN 60669-1 and EN 60669-2-1
- plug-in contacts 1.5mm²
- supply 230V~ 50Hz
- replaceable fuse included
- button inner diameter Ø6mm

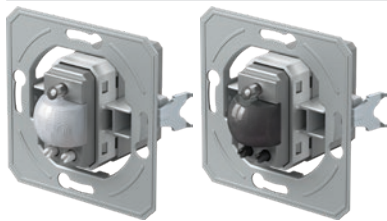

EE32A1
 EE32A2

ИНФРАКРАСНЫЙ ВЫКЛЮЧАТЕЛЬ 5 А 250 В~

- IR инфракрасный выключатель
- напряжение питания: 230 В~ ±10 % 50 Гц
- реле: 5А/250 В~ на выходе для предельного тока с большим сопротивлением для пересечения нулевого уровня
- степень защищенности: IP40
- поперечное сечение проводов на клемме: 0,75 – 2,5 мм²
- угол обнаружения: до 110° при 20 °С
- область обнаружения: ок. 8 м при 20 °С
- настройка продолжительности: от прикл. 5 сек до 12мин
- настройка яркости: от прикл. 5 до 200 люкс
- рабочая температура: от 0 до +40 °С
- не предназначен для установки в коробки глубиной 45 мм
- только для использования внутри помещений

IR SWITCH 5A 250V~

- IR infrared switch
- supply voltage: 230V~ ±10 % 50Hz
- relay: 5A / 250V~ output for limited current with high resistance for zero crossing
- protection rating: IP40
- cross-section of wires at the contact terminal: 0.75 - 2.5 mm²
- detection angle: up to 110° at 20°C
- detection area: approx. 8 m at 20°C
- adjustability of duration: from approx. 5 s to 12 min
- adjustability of brightness: from approx. 5 to 200 LUX
- operating temperature: from 0°C to +40°C
- not suitable for installation in 45 mm deep boxes
- only for indoor usage



EE15PW
 EE15IW
 EE15ES
 EE15CO
 EE15NB

СВЕТОРЕГУЛЯТОР ПОВОРОТНЫЙ ДВУХПОЗИЦИОННЫЙ RL 400 Вт

- поворотный с двухполюсным выключателем
- мощность RL, 40 Вт — 400 Вт
- комбинация с лестничным выключателем возможна
- комбинация с другими светорегуляторами невозможна
- соответствует стандарту EN 60669-1 и EN 60669-2-1
- винтовые контакты 1,5 мм²
- питающая сеть 230 В~ 50 Гц
- сменные предохранители в комплекте

DIMMER ROTATIVE 2WAY RL 400W

- rotation control with 2-way switch
- load RL, 40W - 400W
- 2-way switch combination is possible
- more dimmers combination is not allowed
- in accordance with EN 60669-1 and EN 60669-2-1
- plug-in contacts 1.5mm²
- supply 230V~ 50Hz
- replaceable fuse included





- EE16PW
- EE16IW
- EE16ES
- EE16CO
- EE16NB

СВЕТОРЕГУЛЯТОР ПОВОРОТНЫЙ ДВУХПОЗИЦИОННЫЙ RLC 400 Вт

- поворотный с двухполюсным выключателем
- мощность RLC, 20 Вт — 400 Вт
- комбинация с лестничным выключателем возможна
- комбинация с другими светорегуляторами невозможна
- соответствует стандарту EN 60669-1 и EN 60669-2-1
- винтовые контакты 1,5 мм²
- питающая сеть 230 В~ 50 Гц
- электронный предохранитель



DIMMER ROTATIVE 2WAY RLC 400W

- rotation control with 2-way switch
- load RLC, 20W - 400W
- 2-way switch combination is possible
- more dimmers combination is not allowed
- in accordance with EN 60669-1 and EN 60669-2-1
- plug-in contacts 1.5mm²
- supply 230V~ 50Hz
- electronic fuse



- EE19PW
- EE19IW
- EE19ES
- EE19CO
- EE19NB

СВЕТОРЕГУЛЯТОР ПОВОРОТНЫЙ ДВУХПОЗИЦИОННЫЙ СВЕТОДИОДНЫЙ 100 Вт

- поворотный с двухполюсным выключателем
- нагрузка: светодиод 0—100 Вт (не более 10 светодиодов)
лампа общего назначения 10—250 Вт
- комбинация с лестничным выключателем возможна
- комбинация с другими светорегуляторами невозможна
- соответствует стандарту EN 60669-1 и EN 60669-2-1
- винтовые контакты 1,5 мм²
- питающая сеть 230 В~ 50 Гц
- сменные предохранители в комплекте



DIMMER ROTATIVE 2WAY LED 100W

- rotation control with 2-way switch
- load: LED, 0-100W (max. 10 LEDs)
GLS, 10-250W
- 2-way switch combination is possible
- more dimmers combination is not allowed
- in accordance with EN 60669-1 and EN 60669-2-1
- plug-in contacts 1.5mm²
- supply 230V~ 50Hz
- replaceable fuse included



- EE32PW
- EE32IW
- EE32ES
- EE32CO
- EE32NB

ИНФРАКРАСНЫЙ ВЫКЛЮЧАТЕЛЬ 5 А 230 В~

- IR инфракрасный выключатель
- напряжение питания: 230 В~ ±10 % 50 Гц
- реле: 5А/250 В~ на выходе для предельного тока с большим сопротивлением для пересечения нулевого уровня
- степень защищенности: IP40
- поперечное сечение проводов на клемме: 0,75 – 2,5 мм²
- угол обнаружения: до 110° при 20 °С
- область обнаружения: ок. 8 м при 20 °С
- настройка продолжительности: от прикл. 5 сек до 12мин
- настройка яркости: от прикл. 5 до 200 люкс
- рабочая температура: от 0 до+40 °С
- не предназначен для установки в коробки глубиной 45 мм
- только для использования внутри помещений



IR SWITCH 5A 230V~

- IR infrared switch
- supply voltage: 230V~ ±10 % 50Hz
- relay: 5A / 250V~ output for limited current with high resistance for zero crossing
- protection rating: IP40
- cross-section of wires at the contact terminal: 0.75 - 2.5 mm²
- detection angle: up to 110° at 20°C
- detection area: approx. 8 m at 20°C
- adjustability of duration: from approx. 5 s to 12 min
- adjustability of brightness: from approx. 5 to 200 LUX
- operating temperature: from 0°C to +40°C
- not suitable for installation in 45 mm deep boxes
- only for indoor usage

EE15, EE16, EE19

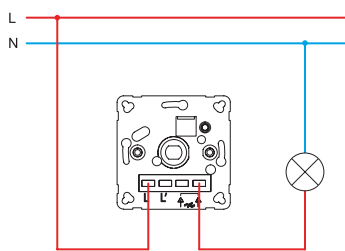

EE15, EE16, EE19

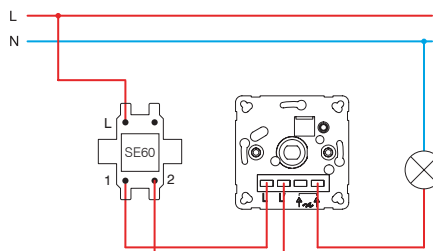

EE15, EE16, EE19

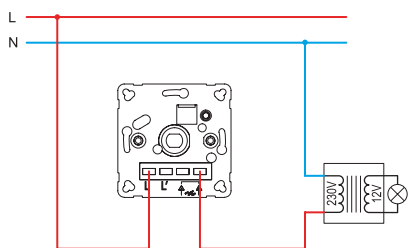

EE15, EE16, EE19

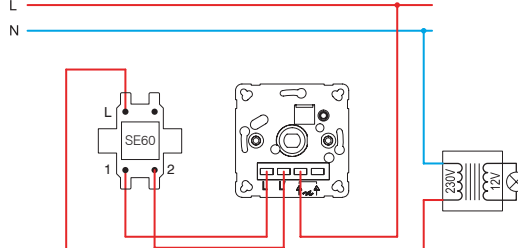

EE16, EE19

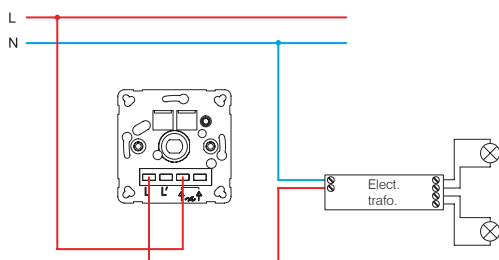

EE16, EE19

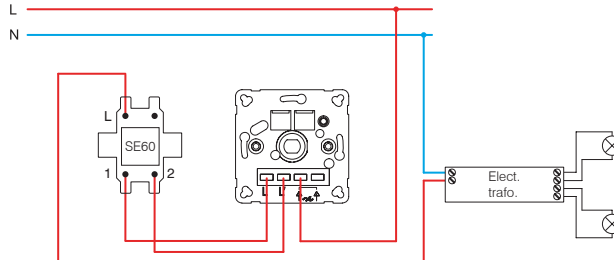
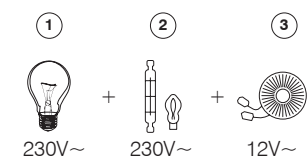
**EE15 (40÷400W)**

- 1 — лампа накаливания /
incandescent lamp
2 — галогенная лампа /
halogen lamp

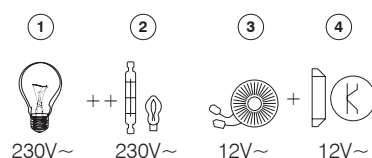
EE16 (20÷400W)

- 3 — классический трансформатор /
classical transformer
4 — электронный трансформатор /
electronic transformer

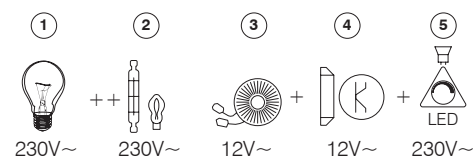
EE19 (GLS 10÷250W ; LED 0÷100W)

- 5 — светодиодная лампа с регулируемой яркостью /
dimmable LED lamp

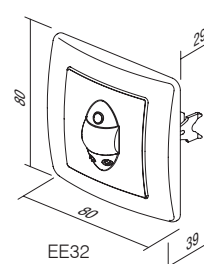
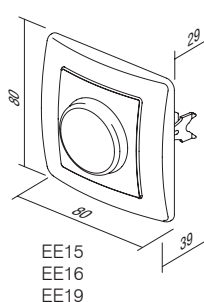
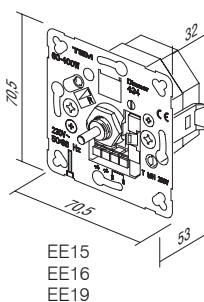

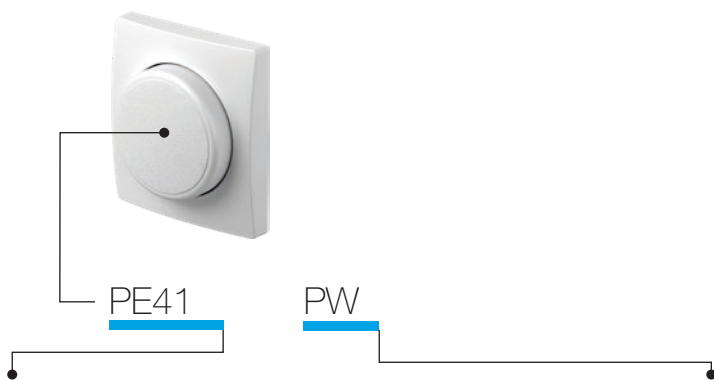

тип type	описание description	цвет colour
PE41	КРЫШКА ДЛЯ СВЕТОРЕГУЛЯТОРА COVER DIMMER	<input type="checkbox"/> PW снежно-белый polar white <input type="checkbox"/> IW слоновая кость ivory white <input type="checkbox"/> ES серебряный металл elox silver <input type="checkbox"/> CO белый термореактопласт white thermoset <input type="checkbox"/> NB черный night black



- PE41PW
- PE41IW
- PE41ES
- PE41CO
- PE41NB

КРЫШКА ДЛЯ СВЕТОРЕГУЛЯТОРА Ø6

-крышка для светорегулятора Ø6 мм
- для EE15, EE16, EE19

COVER DIMMER Ø6

- cover dimmer Ø6mm
- for EE15, EE16, EE19

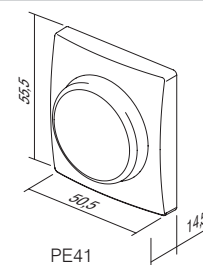

PE41

П Р И Н А Д Л Е Ж Н О С Т И А Е

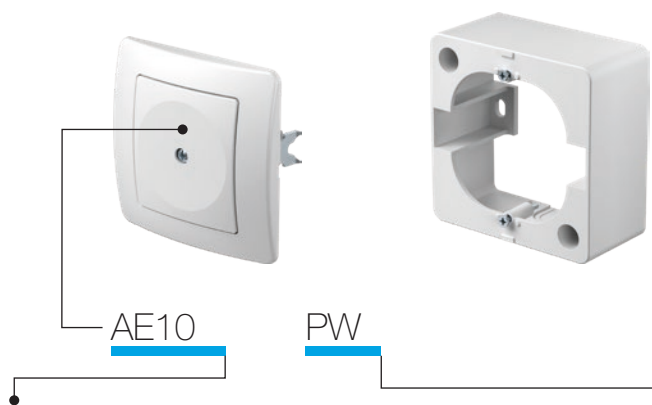

тип type	описание description	цвет colour
AE10	ЗАГЛУШКА BLANK	<input type="checkbox"/> PW снежно-белый polar white
AE20	МОНТАЖНАЯ КОРОБКА 3P+N+E 5x4 мм ² CONNECTION BOX 3P+N+E 5X4mm ²	<input type="checkbox"/> IW слоновая кость ivory white
AE30	КОРПУС SURFACE MOUNT BOX	<input type="checkbox"/> ES серебряный металл elox silver <input type="checkbox"/> CO белый термореактопласт white thermoset <input type="checkbox"/> NB черный night black
⋮	⋮	
⋮	⋮	

ЗАГЛУШКА



- AE10PW
- AE10IW
- AE10ES
- AE10CO
- AE10NB

- для заполнения свободного места

BLANK

- for filling up empty spaces

МОНТАЖНАЯ КОРОБКА 5-ПОЛЮСНАЯ 3P+N+E 5x4 мм²

- AE20PW
- AE20IW

- 3P+N+E монтажная коробка
- 16 A 400 В~
- соответствует стандарту VDE 0606-1:2000
- винтовые контакты 1,5—4 мм²

CONNECTION BOX 5POLE 3P+N+E 5x4mm²

- 3P+N+E connection box
- 16A 400V~
- in accordance with VDE 0606-1:2000
- screw contacts 1.5-4mm²



НАРУЖНАЯ КОРОБКА 1

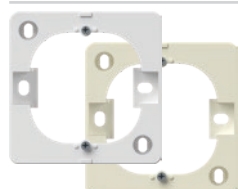

- AE30PW
- AE30IW

- наружная коробка

SURFACE MOUNT BOX 1

- surface mounting box

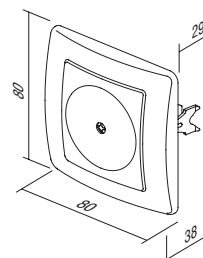
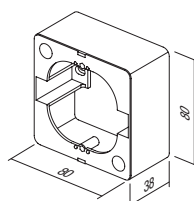
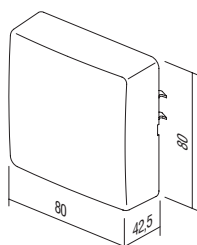



- AE50PW
- AE50TS

НАСТЕННАЯ НАКЛАДКА

- защищает поверхность стены вокруг розетки или выключателя

WALL PROTECTION

- protects surface around socket or switch

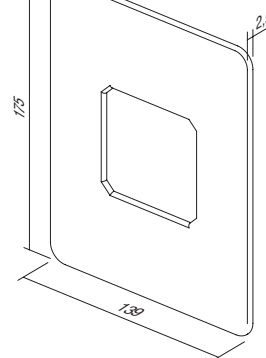

- AE51PW
- AE51IW

ЗАЩИТА ДЛЯ ДЕТЕЙ KS

- KS дополнительная вставка для защиты от детей — контакты закрыты шторкой

CHILD PROTECTION KS

- KS additional child protection insert - shuttered live contacts

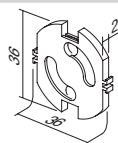

РАМКИ ОЕ

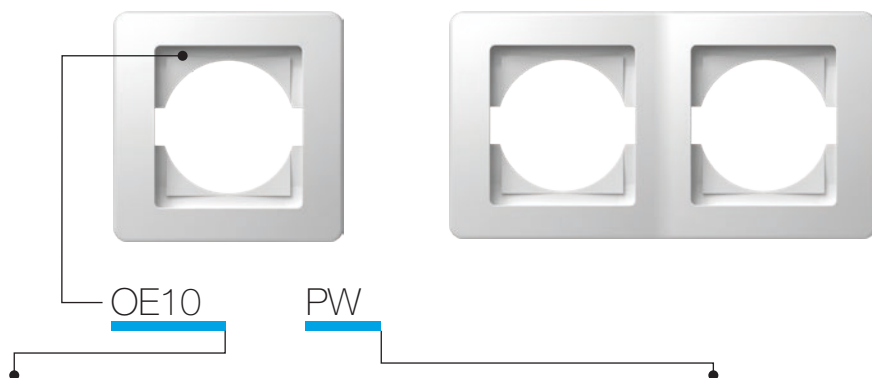

тип type	описание description	цвет colour
OE10	РАМКИ EKONOMIK 1 SURROUND EKONOMIK 1	<input type="checkbox"/> PW снежно-белый polar white
OE20	РАМКИ EKONOMIK 2 ГОРИЗОНТАЛЬНЫЕ SURROUND EKONOMIK 2 HORIZONTAL	<input type="checkbox"/> IW слоновая кость ivory white
OE30	РАМКИ EKONOMIK 3 ГОРИЗОНТАЛЬНЫЕ SURROUND EKONOMIK 3 HORIZONTAL	<input type="checkbox"/> ES серебряный металл elox silver
⋮	⋮	<input type="checkbox"/> CO белый термореактопласт white thermoset
⋮	⋮	<input type="checkbox"/> NB черный night black

РАМКИ EKONOMIK 1



- OE10PW
- OE10IW
- OE10ES
- OE10CO
- OE10NB

- декоративные рамки одноклавишные
- соответствует стандарту EN 60669-1

SURROUND EKONOMIK 1
- decorative surround 1-gang
- in accordance with EN 60669-1

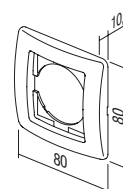

РАМКИ EKONOMIK 2 ГОРИЗОНТАЛЬНЫЕ



- OE20PW
- OE20IW
- OE20ES
- OE20CO
- OE20NB

- декоративные рамки двухклавишные горизонтальные
- соответствует стандарту EN 60669-1

SURROUND EKONOMIK 2 HORIZONTAL
- decorative surround 2-gang horizontal
- in accordance with EN 60669-1

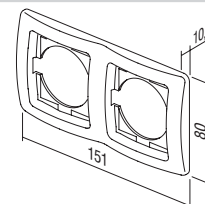

РАМКИ EKONOMIK 2 ВЕРТИКАЛЬНЫЕ



- OE21PW
- OE21IW
- OE21ES
- OE21CO
- OE21NB

- декоративные рамки двухклавишные вертикальные
- соответствует стандарту EN 60669-1

SURROUND EKONOMIK 2 VERTICAL
- decorative surround 2-gang vertical
- in accordance with EN 60669-1

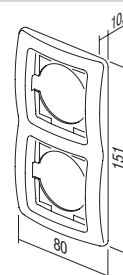

РАМКИ EKONOMIK 3 ГОРИЗОНТАЛЬНЫЕ



- OE30PW
- OE30IW
- OE30ES
- OE30CO
- OE30NB

- декоративные рамки трехклавишные горизонтальные
- соответствует стандарту EN 60669-1

SURROUND EKONOMIK 3 HORIZONTAL
- decorative surround 3-gang horizontal
- in accordance with EN 60669-1

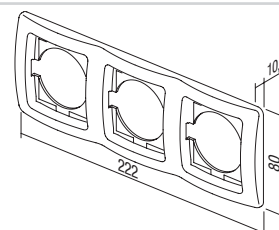



- OE31PW
- OE31IW
- OE31ES
- OE31CO
- OE31NB

РАМКИ EKONOMIK 3 ВЕРТИКАЛЬНЫЕ

- декоративная рамка для вертикальной комбинации из трех розеток
- соответствует стандарту EN 60669-1

SURROUND EKONOMIK 3 VERTICAL

- decorative surround 3-gang vertical
- in accordance with EN 60669-1

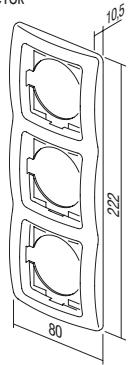

- OE40PW
- OE40IW
- OE40ES
- OE40NB

РАМКИ EKONOMIK 4 ГОРИЗОНТАЛЬНЫЕ

- декоративная рамка для горизонтальной комбинации из четырех розеток
- соответствует стандарту EN 60669-1

SURROUND EKONOMIK 4 HORIZONTAL

- decorative surround 4-gang horizontal
- in accordance with EN 60669-1

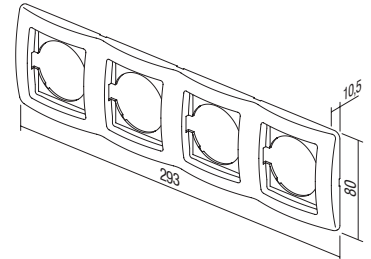

- OE41PW
- OE41IW
- OE41ES
- OE41NB

РАМКИ EKONOMIK 4 ВЕРТИКАЛЬНЫЕ

- декоративная рамка для вертикальной комбинации из четырех розеток
- соответствует стандарту EN 60669-1

SURROUND EKONOMIK 4 VERTICAL

- decorative surround 4-gang vertical
- in accordance with EN 60669-1

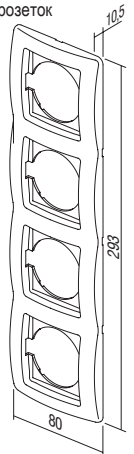

- OE50PW
- OE50IW
- OE50ES
- OE50NB

РАМКИ EKONOMIK 5 ГОРИЗОНТАЛЬНЫЕ

- декоративная рамка для горизонтальной комбинации из пяти изделий
- соответствует стандарту EN 60669-1

SURROUND EKONOMIK 5 HORIZONTAL

- decorative surround 5-gang horizontal
- in accordance with EN 60669-1

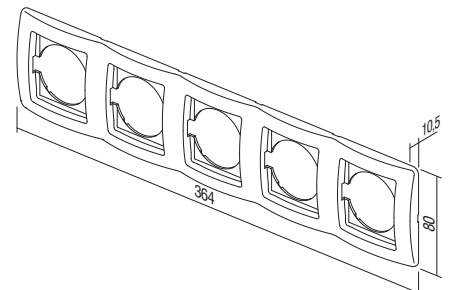

**ЦВЕТНЫЕ ДЕКОРАТИВНЫЕ РАМКИ /
COLOR DECORATIVE FRAMES**

OE90GR	ЗЕЛЕНый / GREEN	OE90YL	ЖЕЛТый / YELLOW	OE90MB	МЕТАЛЛИК ГОЛУБОЙ / MET. BLUE
OE90BL	ГОЛУБОЙ / BLUE	OE90WH	БЕЛый / WHITE	OE90BZ	БРОНЗОВый / BRONZE
OE90VO	ФИОЛЕТОВый / VIOLET	OE90GY	СЕРый / GREY	OE90CR	СЕРЕБРЯНый / SILVER
OE90PI	РОЗОВый / PINK	OE90BK	ЧЕРНый / BLACK	OE90GO	ЗОЛОТОЙ / GOLD
OE90RD	КРАСНый / RED				



TEM



КАТАЛОГ / CATALOGUE

fontana



ВЫКЛЮЧАТЕЛИ SF
SWITCHES SF



212

РОЗЕТКИ VF
SOCKETS VF



214

НАБОРЫ CF
SETS CF



215

ПРИНАДЛЕЖНОСТИ AF
ACCESSORIES AF



217

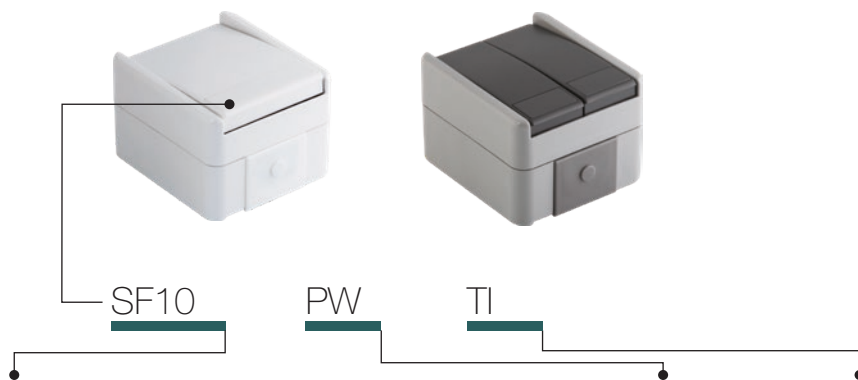

тип type	описание description	технические данные technical data	цвет colour	дополнительные данные 1 optional data 1
SF10	ВЫКЛЮЧАТЕЛЬ ОДНОПОЗИЦИОННЫЙ SWITCH 1WAY	IP44 10AX 250V~	<input type="checkbox"/> PW белый матовый white-mat	TI неоновая лампа + индикация neon lamp+indication
SF11	ВЫКЛЮЧАТЕЛЬ КНОПОЧНЫЙ ОДНОПОЗИЦИОННЫЙ PUSH BUTTON 1WAY	IP44 10A 250V~	<input type="checkbox"/> GY серый матовый grey-mat	
SF20	ВЫКЛЮЧАТЕЛЬ ДВУХПОЛЮСНЫЙ SWITCH 2POLE	IP44 10AX 250V~		
:	:	:		
:	:	:		

ВЫКЛЮЧАТЕЛЬ ОДНОПОЗИЦИОННЫЙ IP44 10AX 250 В~



- SF10PW
- SF10GY

- 10 AX 250 В~, тип SF10
- соответствует стандарту EN 60669-1
- самозажимные контакты 1,5—2,5 мм²

SWITCH 1WAY IP44 10AX 250V~
- 10AX 250V~, type SF10
- in accordance with EN 60669-1
- plug-in contacts 1.5-2.5mm²



ВЫКЛЮЧАТЕЛЬ ОДНОПОЗИЦИОННЫЙ IP44 10 AX 250 В~ __ TI



- SF10PWTI
- SF10GYTI

- TI индикатор + неоновая лампа
- 10 AX 250 В~, тип SF10
- соответствует стандарту EN 60669-1
- самозажимные контакты 1,5—2,5 мм²

SWITCH 1WAY IP44 10AX 250V~ __ TI
- TI indicator+neon lamp
- 10AX 250V~, type SF10
- in accordance with EN 60669-1
- plug-in contacts 1.5-2.5mm²



ВЫКЛЮЧАТЕЛЬ КНОПОЧНЫЙ ОДНОПОЗИЦИОННЫЙ IP44 10 A 250 В~ __ TI



- SF11PWTI
- SF11GYTI

- TI индикатор + неоновая лампа
- 10 A 250 В~, тип SF11
- соответствует стандарту EN 60669-1
- самозажимные контакты 1,5—2,5 мм²

PUSH BUTTON 1WAY IP44 10A 250V~ __ TI
- TI indicator+neon lamp
- 10A 250V~, type SF11
- in accordance with EN 60669-1
- plug-in contacts 1.5-2.5mm²



ВЫКЛЮЧАТЕЛЬ ДВУХПОЛЮСНЫЙ IP44 10 AX 250 В~



- SF20PW
- SF20GY

- 10 AX 250 В~, тип SF20
- соответствует стандарту EN 60669-1
- самозажимные контакты 1,5—2,5 мм²

SWITCH 2POLE IP44 10AX 250V~
- 10AX 250V~, type SF20
- in accordance with EN 60669-1
- plug-in contacts 1.5-2.5mm²





- SF50PW
- SF50GY

ВЫКЛЮЧАТЕЛЬ ДВУХКНОПЧНЫЙ ОДНОПОЗИЦИОННЫЙ IP44 10AX 250 В~

- 10 AX 250 В~, тип SF50
- соответствует стандарту EN 60669-1
- самозажимные контакты 1,5—2,5 мм²

SWITCH 2GANG-1WAY IP44 10AX 250V~

- 10AX 250V~, type SF50
- in accordance with EN 60669-1
- plug-in contacts 1.5-2.5mm²



- SF51PW
- SF51GY

ВЫКЛЮЧАТЕЛЬ ДВУХКНОПЧНЫЙ ОДНОПОЗИЦИОННЫЙ IP44 10 А 250 В~

- 10 А 250 В~, тип SF51
- соответствует стандарту EN 60669-1
- самозажимные контакты 1,5—2,5 мм²

PUSH BUTTON 2GANG-1WAY IP44 10A 250V~

- 10A 250V~, type SF51
- in accordance with EN 60669-1
- plug-in contacts 1.5-2.5mm²



- SF60PW
- SF60GY

ВЫКЛЮЧАТЕЛЬ ДВУХПОЗИЦИОННЫЙ IP44 10AX 250 В~

- 10 AX 250 В~, тип SF60
- соответствует стандарту EN 60669-1
- самозажимные контакты 1,5—2,5 мм²

SWITCH 2WAY IP44 10AX 250V~

- 10AX 250V~, type SF60
- in accordance with EN 60669-1
- plug-in contacts 1.5-2.5mm²



- SF60PWTI
- SF60GYTI

ВЫКЛЮЧАТЕЛЬ ДВУХПОЗИЦИОННЫЙ IP44 10 AX 250 В ~ __ TI

- TI индикатор + неоновая лампа
- 10 AX 250 В~, тип SF60
- соответствует стандарту EN 60669-1
- самозажимные контакты 1,5—2,5 мм²

SWITCH 2WAY IP44 10AX 250V~ __ TI

- TI indicator+neon lamp
- 10AX 250V~, type SF60
- in accordance with EN 60669-1
- plug-in contacts 1.5-2.5mm²



- SF63PW
- SF63GY

ВЫКЛЮЧАТЕЛЬ ДВУХПОЗИЦИОННЫЙ ДВОЙНОЙ IP44 10AX 250 В~

- 10 AX 250 В~, тип SF63
- соответствует стандарту EN 60669-1
- самозажимные контакты 1,5—2,5 мм²

SWITCH 2WAY DOUBLE IP44 10AX 250V~

- 10AX 250V~, type SF63
- in accordance with EN 60669-1
- plug-in contacts 1.5-2.5mm²



- SF70PW
- SF70GY

ПЕРЕКРЕСТНЫЙ ВЫКЛЮЧАТЕЛЬ IP44 10AX 250 В~

- 10 AX 250 В~, тип SF70
- соответствует стандарту EN 60669-1
- самозажимные контакты 1,5—2,5 мм²

SWITCH INTERMEDIATE IP44 10AX 250V~

- 10AX 250V~, type SF70
- in accordance with EN 60669-1
- plug-in contacts 1.5-2.5mm²

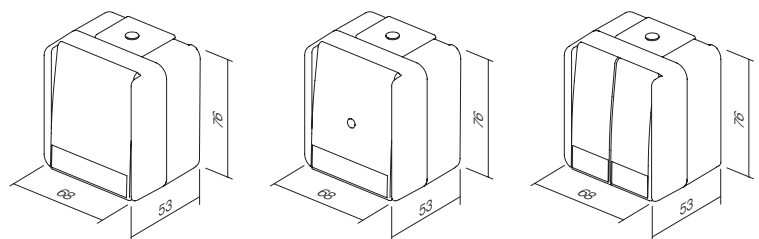

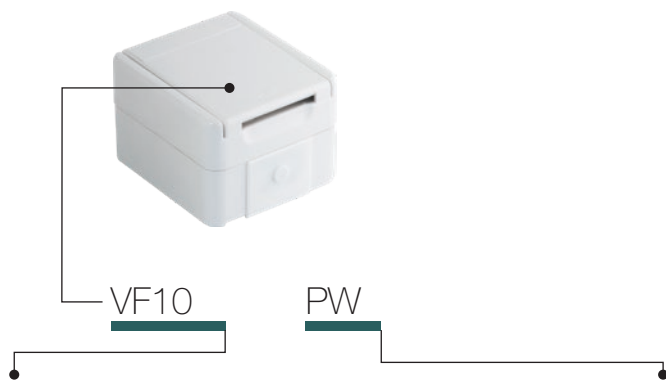

тип type	описание description	технические данные technical data	цвет colour
VF10	РОЗЕТКА SCHUKO+КРЫШКА SOCKET SCHUKO+COVER	IP44 2P+E 16A 250V~	<input type="checkbox"/> PW белый матовый white-mat <input type="checkbox"/> GY серый матовый grey-mat

РОЗЕТКА SCHUKO + КРЫШКА IP44 2P+E 16 A 250 V~



- VF10PW
- VF10GY

- винтовые контакты 1,5—2,5 мм²
- 2P+E стандарт «schuko»+крышка
- 16 A 250 V~, тип VF10
- соответствует стандарту EN 60884-1, CEE7

SOCKET SCHUKO+COVER IP44 2P+E 16A 250V~

- screw contacts 1.5-2.5mm²
- 2P+E schuko+cover
- 16A 250V~, type VF10
- in accordance with EN 60884-1, CEE7



РОЗЕТКА SCHUKO + КРЫШКА IP44 2P+E 16 A 250 V~ BV



- VF12PWTI
- VF12GYTI

- винтовые контакты BV 1,5—2,5 мм²
- 2P+E стандарт «schuko»+крышка
- 16 A 250 V~, тип VF12
- соответствует стандарту EN 60884-1, CEE7

SOCKET SCHUKO+COVER IP44 2P+E 16A 250V~ BV

- BV plug-in contacts 1.5-2.5mm²
- 2P+E schuko+cover
- 16A 250V~, type VF12
- in accordance with EN 60884-1, CEE7

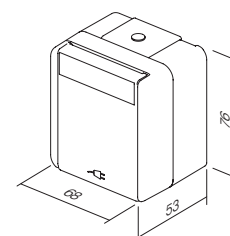

S E T S C F

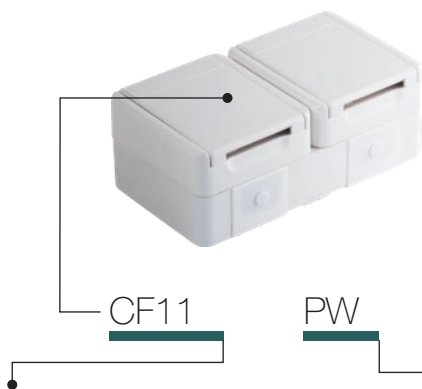

тип type	описание description	технические данные technical data	цвет colour
CF10	НАБОР ИЗ ДВУХ РОЗЕТОК СТАНДАРТ «SCHUKO» ГОРИЗОНТАЛЬНЫЙ SOCKET SET SCHUKO DOUBLE HORIZ	2x 2P+E 16A 250V~ IP44	<input type="checkbox"/> PW белый матовый white-mat
CF11	НАБОР ИЗ ДВУХ РОЗЕТОК СТАНДАРТ «SCHUKO» ВЕРТИКАЛЬНЫЙ SOCKET SET SCHUKO DOUBLE VERT	2x 2P+E 16A 250V~ IP44	<input checked="" type="checkbox"/> GY серый матовый grey-mat
CF12	РОЗЕТКА SCH+ВЫКЛЮЧАТЕЛЬ ДВУХПОЗИЦИОННЫЙ ГОРИЗОНТАЛЬНЫЙ SOCKET SCH+SWITCH 2WAY HORIZ	16A + 10A 250V~ IP44	
...

НАБОР ИЗ ДВУХ РОЗЕТОК СТАНДАРТ SCHUKO ГОРИЗОНТАЛЬНЫЙ IP44 2x 2P+E 16 A 250 V~



- CF10PW
- CF10GY

- винтовые контакты 1,5—2,5 мм²
- 2P+E стандарт «schuko»+крышка горизонтальный
- 16 A 250 V~, тип CF10
- соответствует стандарту EN 60884-1, CEE7

SOCKET SET SCHUKO DOUBLE
HORIZONTAL IP44 2x 2P+E 16A 250V~
- screw contacts 1.5-2.5mm²
- 2x 2P+E schuko +cover horizontal
- 16A 250V~, type CF10
- in accordance with EN 60884-1, CEE7



НАБОР ИЗ ДВУХ РОЗЕТОК СТАНДАРТ SCHUKO ВЕРТИКАЛЬНЫЙ IP44 2x 2P+E 16 A 250 V~



- CF11PW
- CF11GY

- винтовые контакты 1,5—2,5 мм²
- 2P+E стандарт «schuko»+крышка вертикальный
- 16 A 250 V~, тип CF11
- соответствует стандарту EN 60884-1, CEE7

SOCKET SET SCHUKO DOUBLE VERTICAL
IP44 2x 2P+E 16A 250V~
- screw contacts 1.5-2.5mm²
- 2x 2P+E schuko +cover vertical
- 16A 250V~, type CF11
- in accordance with EN 60884-1, CEE7



НАБОР ИЗ РОЗЕТКИ SCH + ВЫКЛЮЧАТЕЛЬ ДВУХПОЗИЦИОННЫЙ ГОРИЗОНТАЛЬНЫЙ IP44 16 A + 10AX 250 V~



- CF12PW
- CF12GY

- винты (розетка), самозажимные контакты (выключатель) 1,5—2,5 мм²
- 2P+E стандарт «schuko»+крышка двухполюсный горизонтальный
- 16 A+ 10 AX 250 V~, тип CF12
- соответствует стандарту EN 60884-1, CEE7, EN 60669-1

SOCKET SCH+SWITCH SET 2WAY
HORIZONTAL IP44 16A + 10AX 250V~
- screw (socket), plug-in (switch)
contacts 1.5-2.5mm²
- 2P+E schuko +cover + switch 2-way horizontal
- 16A + 10AX 250V~, type CF12
- in accordance with EN 60884-1, CEE7, EN 60669-1



НАБОР РОЗЕТКА SCH + ВЫКЛЮЧАТЕЛЬ ДВУХПОЗИЦИОННЫЙ
ВЕРТИКАЛЬНЫЙ IP44 16 A + 10AX 250 В~



- CF13PW
- CF13GY

- винты (розетка), самозажимные контакты (выключатель) 1,5—2,5 мм²
- 2P+E стандарт «schuko»+крышка двухполюсный вертикальный
- 16 A+ 10 AX 250 В~, тип CF13
- соответствует стандарту EN 60884-1, CEE7, EN 60669-1

SOCKET SCH+SWITCH 2WAY SET VERTICAL
IP44 16A + 10AX 250V~

- screw (socket), plug-in (switch) contacts 1.5-2.5mm²
- 2P+E schuko+cover + switch 2-way vertical
- 16A + 10AX 250V~, type CF13
- in accordance with EN 60884-1, CEE7, EN 60669-1



НАБОР ИЗ ДВУХ РОЗЕТОК СТАНДАРТ SCHUKO ГОРИЗОНТАЛЬНЫЙ
IP44 2x 2P+E 16 A 250 В~BV



- CF14PW
- CF14GY

- винтовые контакты BV 1,5—2,5 мм²
- 2P+E стандарт «schuko»+крышка горизонтальный
- 16 A 250 В~, тип CF14
- соответствует стандарту EN 60884-1, CEE7

SOCKET SET SCHUKO DOUBLE
HORIZONTAL IP44 2x 2P+E 16A 250V~ BV

- BV plug-in contacts 1.5-2.5mm²
- 2x 2P+E schuko+cover horizontal
- 16A 250V~, type CF14
- in accordance with EN 60884-1, CEE7



НАБОР ИЗ ДВУХ РОЗЕТОК СТАНДАРТ SCHUKO
ВЕРТИКАЛЬНЫЙ IP44 2x 2P+E 16 A 250 В~BV



- CF15PW
- CF15GY

- винтовые контакты BV 1,5—2,5 мм²
- 2P+E стандарт «schuko»+крышка вертикальный
- 16 A 250 В~, тип CF15
- соответствует стандарту EN 60884-1, CEE7

SOCKET SET SCHUKO DOUBLE VERTICAL
IP44 2x 2P+E 16A 250V~ BV

- BV plug-in contacts 1.5-2.5mm²
- 2x 2P+E schuko+cover vertical
- 16A 250V~, type CF15
- in accordance with EN 60884-1, CEE7



РОЗЕТКА + НАБОР ВЫКЛЮЧАТЕЛЕЙ SCH + ДВУХПОЗИЦИОННЫЙ
ВЕРТИКАЛЬНЫЙ IP44 16 A 250 В~BV



- CF16PW
- CF16GY

- винтовые контакты BV 1,5—2,5 мм²
- 2P+E стандарт «schuko»+крышка двухполюсный горизонтальный
- 16 A+ 10 AX 250 В~, тип CF16
- соответствует стандарту EN 60884-1, CEE7, EN 60669-1

SOCKET+SWITCH SET SCH+2WAY
HORIZONTAL IP44 16A + 10AX 250V~ BV

- BV plug-in contacts 1.5-2.5mm²
- 2P+E schuko+cover + switch 2-way horizontal
- 16A + 10AX 250V~, type CF16
- in accordance with EN 60884-1, CEE7, EN 60669-1



НАБОР РОЗЕТКА SCH + ВЫКЛЮЧАТЕЛЬ ДВУХПОЗИЦИОННЫЙ
ВЕРТИКАЛЬНЫЙ IP44 16 A + 10AX 250 В~BV



- CF17PW
- CF17GY

- винтовые контакты BV 1,5—2,5 мм²
- 2P+E стандарт «schuko»+крышка двухполюсный вертикальный
- 16 A+ 10 AX 250 В~, тип CF17
- соответствует стандарту EN 60884-1, CEE7, EN 60669-1

SOCKET SCH+SWITCH 2WAY SET VERTICAL
IP44 16A + 10AX 250V~ BV

- BV plug-in contacts 1.5-2.5mm²
- 2P+E schuko+cover + switch 2-way vertical
- 16A + 10AX 250V~, type CF17
- in accordance with EN 60884-1, CEE7, EN 60669-1



П Р И Н А Д Л Е Ж Н О С Т И А Ф
A C C E S S O R I E S

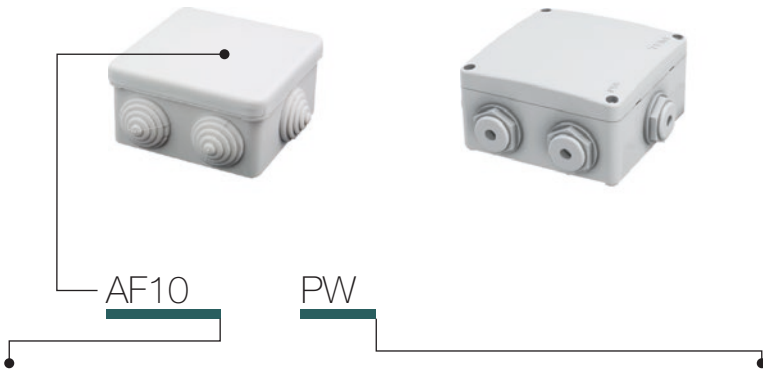

тип type	описание description	технические данные technical data	цвет colour
AF10	РАСПРЕДЕЛИТЕЛЬНАЯ КОРОБКА DISTRIBUTION BOX	IP44 RN01	<input type="checkbox"/> PW белый матовый white-mat
AF20	РАСПРЕДЕЛИТЕЛЬНАЯ КОРОБКА DISTRIBUTION BOX	IP55 NDO1	<input type="checkbox"/> GY серый матовый grey-mat

РАСПРЕДЕЛИТЕЛЬНАЯ КОРОБКА IP44 RN01



- AF10PW
- AF10GY

- распределительная коробка для наружного монтажа IP44
- 16 A 400 В~
- соответствует стандарту IEC/EN 60670-1, IEC/EN 60670-22

DISTRIBUTION BOX IP44 RN01

- surface mounting distribution box IP44
- 16A 400V~
- in accordance with IEC/EN 60670-1, IEC/EN 60670-22

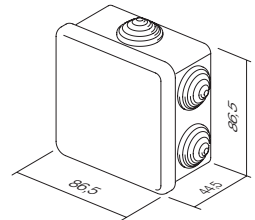

РАСПРЕДЕЛИТЕЛЬНАЯ КОРОБКА IP55 ND01



- AF20PW
- AF20GY

- монтажная коробка для наружного монтажа IP55
- сальники в комплекте
- соответствует стандарту IEC/EN 60670-1, IEC/EN 60670-22

DISTRIBUTION BOX IP55 ND01

- surface mounting connection box IP55
- glands included
- in accordance with IEC/EN 60670-1, IEC/EN 60670-22

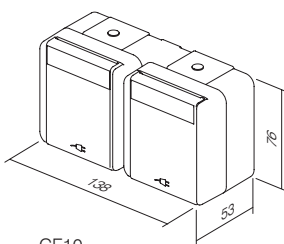
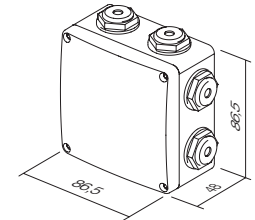

CF10
CF14

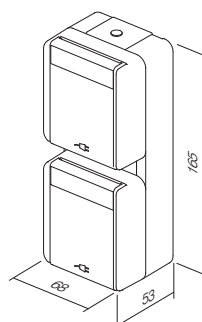

CF11
CF15

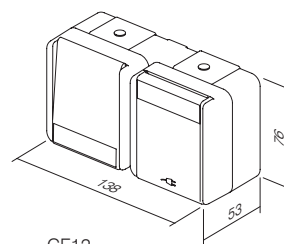

CF12
CF16

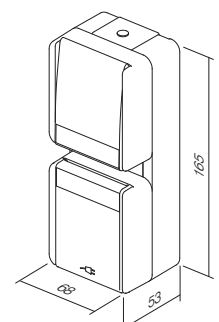

CF13
CF17

код	описание изделия	стр.	код	описание изделия	стр.
ВЫКЛЮЧАТЕЛИ SM			КОММУНИКАЦИИ KM		
SM10	ВЫКЛЮЧАТЕЛЬ ОДНОПОЛЮСНЫЙ 16АХ 250 В~ 1М	68	KM10-	БАЗОВАЯ РОЗЕТКА ДЛЯ ТЕЛЕВИЗОРА 0 дБ 1М	82
SM11	ВЫКЛЮЧАТЕЛЬ КНОПОЧНЫЙ ОДНОПОЛЮСНЫЙ 16А 250 В~ 1М	68	KM20-	БАЗОВАЯ РОЗЕТКА ДЛЯ ТЕЛЕВИЗОРА 0 дБ 2М	82
SM12	ВЫКЛЮЧАТЕЛЬ ОДНОПОЛЮСНЫЙ 20 А 250 В ~ 1М	68	KM11-	ПРОМЕЖУТОЧНАЯ ТВ-РОЗЕТКА 1дБ 1М	82
SM20	ВЫКЛЮЧАТЕЛЬ ДВУХПОЛЮСНЫЙ 16АХ 250 В~ 1М	68	KM12-	ПЕРЕХОДНИК ДЛЯ ТВ-РОЗЕТКИ 10дБ 1М	82
SM40	ВЫКЛЮЧАТЕЛЬ ДЛЯ ЖАЛЮЗИ 1-0-2 16АХ 250В~ 1М	69	KM15-	РОЗЕТКА SAT БАЗОВАЯ 0 дБ 1М	83
SM41	ВЫКЛЮЧАТЕЛЬ КНОПОЧНЫЙ ДЛЯ ЖАЛЮЗИ 1-0-2 16 А 250В ~ 1М	69	KM24-	РОЗЕТКА SAT БАЗОВАЯ 0 дБ 2М	83
SM60	ВЫКЛЮЧАТЕЛЬ ДВУХПОЛЮСНЫЙ 16АХ 250 В~ 1М	69	KM16-	РОЗЕТКА SAT ОКОНЕЧНАЯ 1 дБ 1М	83
SM61	ВЫКЛЮЧАТЕЛЬ КНОПОЧНЫЙ ДВУХПОЛЮСНЫЙ 16 А 250В ~ 1М	69	KM19-	РОЗЕТКА R БАЗОВАЯ 0 дБ 1М	83
SM70	ВЫКЛЮЧАТЕЛЬ ПЕРЕКРЕСТНЫЙ 16АХ 250 В~ 1М	69	KM29-	РОЗЕТКА R БАЗОВАЯ 0 дБ 2М	83
SM10-	ВЫКЛЮЧАТЕЛЬ ОДНОПОЛЮСНЫЙ 16АХ 250 В~ 1М	70	KM25-	РОЗЕТКА SAT-TV ОКОНЕЧНАЯ 1 дБ 2М	83
SM10-IN	ВЫКЛЮЧАТЕЛЬ ОДНОПОЛЮСНЫЙ 16АХ 250 В~ 1М _IN	70	KM22-	РОЗЕТКА АУДИО 2xRCA 1М	84
SM11-	ВЫКЛЮЧАТЕЛЬ КНОПОЧНЫЙ ОДНОПОЛЮСНЫЙ 16 А 250 В ~ 1М	70	KM23-	РОЗЕТКА АУДИОКОЛОНОК 1М	84
SM11-IN01	ВЫКЛЮЧАТЕЛЬ КНОПОЧНЫЙ ОДНОПОЛЮСНЫЙ 16 А 250 В ~ 1М _IN 01	70	KM26-	РОЗЕТКА АУДИОКОЛОНОК 2М	84
SM11-IN02	ВЫКЛЮЧАТЕЛЬ КНОПОЧНЫЙ ОДНОПОЛЮСНЫЙ 16 А 250 В ~ 1М _IN 02	71	KM30-	РОЗЕТКА TEL LT RJ11 6/4 1М	85
SM20-NT03	ВЫКЛЮЧАТЕЛЬ ДВУХПОЛЮСНЫЙ 16АХ 250 В~ 1М _NT 03	71	KM31-	РОЗЕТКА TEL BT SEC 6/6 1М	85
SM20-IN	ВЫКЛЮЧАТЕЛЬ ДВУХПОЛЮСНЫЙ 16АХ 250 В~ 1М _IN	71	KM36-	РОЗЕТКА TEL KS RJ11 6/4 1М	85
SM40-NT10	ВЫКЛЮЧАТЕЛЬ ДЛЯ ЖАЛЮЗИ 1-0-2 16АХ 250 В~ 1М _NT 10	71	KM37-	РОЗЕТКА CAT5e KS RJ45 8/8 1М	85
SM41-NT10	ВЫКЛЮЧАТЕЛЬ КНОПОЧНЫЙ ДЛЯ ЖАЛЮЗИ 1-0-2 16 А 250В ~ 1М _NT 10	71	KM35-	ПЕРЕХОДНИК KS 1М	85
SM60-	ВЫКЛЮЧАТЕЛЬ ДВУХПОЛЮСНЫЙ 16АХ 250 В~ 1М	71	KM38-	ПЕРЕХОДНИК KS С ЗАЩИТОЙ ОТ ПЫЛИ 1М	85
SM61-	ВЫКЛЮЧАТЕЛЬ КНОПОЧНЫЙ ДВУХПОЛЮСНЫЙ 16 А 250В ~ 1М	72	KM39-	РОЗЕТКА KS CAT6 SCH RJ45 8/8 1М	86
SM62-CD	ВЫКЛЮЧАТЕЛЬ КНОПОЧНЫЙ ДВУХПОЛЮСНЫЙ СО ШНУРОМ 16 А 250 В ~ 1М __CD	72	KM50-	ПЕРЕХОДНИК KS УНИВЕРСАЛЬНЫЙ 1М	86
SM70-	ВЫКЛЮЧАТЕЛЬ ПЕРЕКРЕСТНЫЙ 16АХ 250 В~ 1М	72	KM40-	ПЕРЕХОДНИК PD 1М	86
КЛАВИШИ ТМ			KM43-	ПЕРЕХОДНИК PD С ЗАЩИТОЙ ОТ ПЫЛИ 1М	86
TM11-	КЛАВИША 1М	73	KM46-	ПЕРЕХОДНИК R&M 1М	86
TM11-IN	КЛАВИША-ИНДИКАТОР 1М	73	KM52-	АДАПТЕР R&M CAT6A 1М	86
TM12-	КЛАВИША 2М	73	KM47-	ПЕРЕХОДНИК R&M С ЗАЩИТОЙ ОТ ПЫЛИ 1М	87
TM12-IN	КЛАВИША-ИНДИКАТОР 2М	73	KM53-	АДАПТЕР R&M CAT6A С ЗАЩИТОЙ ОТ ПЫЛИ 1М	87
TM13-IL	КЛАВИША 2М С МЕСТОМ ДЛЯ НАДПИСИ	74	KM45-	ПЕРЕХОДНИК LK 1М	88
TM15-	КЛАВИША 1М ДВУХПОЛЮСНАЯ	74	KA26	ПЕРЕХОДНИК NEXANS/SCHRACK 2М	88
TM21-	ЗАГЛУШКА 1М	74	KM48-	ПЕРЕХОДНИК AT&T SYSTIMAX С ЗАЩИТОЙ ОТ ПЫЛИ 1М	88
TM22-	ЗАГЛУШКА 2М	74	KM51-	USB-РОЗЕТКА, ТИП А 1М	88
TM31-	ВЫВОД КАБЕЛЯ 1М	74	ПРИНАДЛЕЖНОСТИ ДЛЯ КОММУНИКАЦИИ КА		
ПОДСВЕТКА IA			KA10	КОННЕКТОР KS CAT3 RJ11 6/4	89
IA10-	НЕОНОВАЯ ЛАМПА 230 В 0,34 Вт	76	KA11	КОННЕКТОР KS CAT5e RJ45 8/8	89
IA20-	СВЕТОДИОД 230 В АС/DC 0,40 Вт	76	KA12	КОННЕКТОР KS CAT5eS RJ45 8/8	89
IA21-	СВЕТОДИОД 24 В АС/DC 0,20 Вт	76	KA15	КОННЕКТОР KS CAT6 SCH RJ45 8/8	89
IA22-	СВЕТОДИОД 12 В АС/DC 0,10 Вт	76	KA16	КОННЕКТОР KS CAT6S SCH RJ45 8/8	89
IA50	РС-ЦЕПЬ 250В~	76	KA17	КОННЕКТОР KS CAT6a SCH RJ45 8/8	89
РОЗЕТКИ VM			KA18	КОННЕКТОР SLIM KS CAT6S SCH RJ45 8/8	90
VM10-	РОЗЕТКА SCHUKO + KS 2P+E 16 А 250 В~ 2М	78	KA27	КОННЕКТОР KS HDMI	90
VM11-	РОЗЕТКА SCHUKO + KS + КРЫШКА 2P+E 16 А 250 В~ 2М	78	KA28	КАБЕЛЬ KS HDMI	90
VM20-	РОЗЕТКА ЕВРО + KS 2P 10 А 250 В~ 1М	79	ЭЛЕКТРОНИКА EM		
VM40-	РОЗЕТКА ФРАНЦУЗСКАЯ + KS 2P+E 16 А 250 В~ 2М	79	EM10-	СВЕТОРЕГУЛЯТОР ПОВОРОТНЫЙ R 300 Вт 1М	91
VM41-	РОЗЕТКА ФРАНЦУЗСКАЯ + KS + КРЫШКА 2P+E 16 А 250 В~ 2М	79	EM12-	СВЕТОРЕГУЛЯТОР ПОВОРОТНЫЙ ДВУХПОЗИЦИОННЫЙ RL 300 Вт 1М	91
VM30-	РОЗЕТКА ИТАЛЬЯНСКАЯ R17/11 + KS 2P+E 16 А 250 В~ 1М	79	EM13-	СВЕТОРЕГУЛЯТОР ПОВОРОТНЫЙ ДВУХПОЗИЦИОННЫЙ LED 60 Вт 1М	92
VM31-	РОЗЕТКА SCHUKO/ITA R17/11 + KS 2P+E 16 А 250 В~ 2М	79	EM14-	СВЕТОРЕГУЛЯТОР ПОВОРОТНЫЙ ДВУХПОЗИЦИОННЫЙ LED 180 Вт 1М	92
VM32-	РОЗЕТКА SCHUKO/ITA R30 + KS 2P+E 16 А 250 В~ 2М	80	EM23	СВЕТОРЕГУЛЯТОР ВСТРАИВАЕМЫЙ R (250 Вт), (RC, RL 200 ВА)	93
VM33-	РОЗЕТКА ИТАЛЬЯНСКАЯ R11+KS 2P+E 10 А 250 В~ 1М	80	EM25-	ВЫКЛЮЧАТЕЛЬ / СВЕТОРЕГУЛЯТОР УНИВЕРСАЛЬНЫЙ RLC 0-300 Вт 2М	94
VM21-	РОЗЕТКА ЕВРО/АМЕРИКАНСКАЯ + KS 2P 16 А 250 В~ 1М	80	EM26-	КНОПОЧНЫЙ БЛОК УПРАВЛЕНИЯ 2М	96
VM51-	РОЗЕТКА БРИТАНСКАЯ BS 546 + KS 2P+E 15 А 250 В~ 2М	80	EM27	ЧАСТОТНЫЙ ФИЛЬТР	96
VM52-	РОЗЕТКА БРИТАНСКАЯ BS 1363-2 + KS 2P+E 13 А 250 В~ 2М	80	EM25PPOL20	ВЫКЛЮЧАТЕЛЬ/СВЕТОРЕГУЛЯТОР УНИВЕРСАЛЬНЫЙ RLC 0-300 Вт 2М PP OL20	96
VM80	СТАБИЛИЗАТОР НАПРЯЖЕНИЯ MPE MINI 275 В / 50 Гц	80	EM31-	ИНФРАКРАСНЫЙ ВЫКЛЮЧАТЕЛЬ 5 А 230 В~ 1М	97
			EM32-	ИНФРАКРАСНЫЙ ВЫКЛЮЧАТЕЛЬ 5 А 230 В~ 2М	97
			EM37-	ТЕРМОСТАТ BASIC 6 А 230 В ~ 2М	99
			NM39	МОНТАЖНАЯ РАМА С ВИНТАМИ ДЛЯ ТЕРМОСТАТОВ FANTINI COSMI 3М	100
			EM40-	ЭНЕРГОСБЕРЕГАЮЩИЙ ВЫКЛЮЧАТЕЛЬ С КЛЮЧОМ-КАРТОЙ 3 А 250 В~ 3М	100
			EM47	КАРТОЧКА ISO	100
			EM44-	ЭНЕРГОСБЕРЕГАЮЩИЙ ВЫКЛЮЧАТЕЛЬ С КЛЮЧОМ-КАРТОЙ RF HF 13,56 МГц 3М	101
			EM49	ЭНЕРГОСБЕРЕГАЮЩИЙ БЛОК УПРАВЛЕНИЯ 2x16 А 250 В~	101
			EM45	РАЗДЕЛИТЕЛЬ SPL-1	101
			EM60-	РОЗЕТКА ДЛЯ БРИТВ 230V~/120V~ 3М	102
			EM65-	БЛОК ПИТАНИЯ USB 5 В 1 А 2 М	102
			EM66-	БЛОК ПИТАНИЯ USB 5 В 2,1 А 1 М	103
			EM55	ЛАМПА АВАРИЙНОГО ОСВЕЩЕНИЯ - СВЕТОДИОДНАЯ 250 В~ 0,90Вт, NiCd 3h 7М	103
			EM50-	ЛАМПА СВЕТОДИОДНАЯ ОДНОЦВЕТНАЯ 250 В~ 0,8 Вт 2М	104
			EM51-	ЛАМПА СВЕТОДИОДНАЯ ДВУХЦВЕТНАЯ 250 В~ 2x0,4 Вт 2М	104
			EM52-	3D-ЛАМПА СВЕТОДИОДНАЯ ДВУХЦВЕТНАЯ 250 В~ 2x0,4 Вт 2М	104
			EM70-	СКАНЕР ОТПЕЧАТКОВ ПАЛЬЦЕВ ARX ONE 2М	105
			EM80-	ВЫКЛЮЧАТЕЛЬ БЕСКОНТАКТНЫЙ 10 А 240 В~	106
			EM81-	ВЫКЛЮЧАТЕЛЬ БЕСКОНТАКТНЫЙ, ДОПОЛНИТЕЛЬНЫЙ	106
			EM90-	ЗУММЕР 8 ВА 230 В~ 1М	107
			EM91-	ЗУММЕР 8 ВА 12 В~ 1М	107
			EM92-	ЗВОНОК 8 ВА 230 В~ 1М	107
			EM93-	ЗВОНОК 8 ВА 12 В~ 1М	107
			EM95-	РЕГУЛЯТОР ГРОМКОСТИ 100 В КАНАЛ ЗВУКОВОЙ ЧАСТОТЫ 35 Вт 2М	108
			EM96-	РЕГУЛЯТОР ГРОМКОСТИ 4-8 Ом 35 Вт 2 М	108

КОРОБКИ

код	описание изделия	стр.	код	описание изделия	стр.
НАБОРЫ СМ			КРУГЛЫЕ КОРОБКИ		
СМ10-	НАБОР РОЗЕТОК SCHUKO —2 шт. 2P+E 16 А 250 В~ 4М	109	DE10	КОРОБКА КРУГЛАЯ ДЛЯ КИРПИЧНЫХ СТЕН SM60-01	138
СМ11-	НАБОР РОЗЕТОК SCHUKO —3 шт. 2P+E 16 А 250 В~ 7М	109	DE11	КОРОБКА КРУГЛАЯ ГЛУБОКАЯ ДЛЯ КИРПИЧНЫХ СТЕН SM60-06	138
СМ15	КОМПЛЕКТ СОЕДИНИТЕЛЬНЫХ ПРОВОДОВ 3 шт., 1,5 мм ² 1М	110	DE30	КОМБИ-ОБОЙМА SM60-03	138
СМ16	КОМПЛЕКТ СОЕДИНИТЕЛЬНЫХ ПРОВОДОВ 3 шт., 2,5 мм ² 2М	110	DE31	КОМБИ-ОБОЙМА SM60-04	138
СМ17	НАБОР ШУРУПОВ 3,5 x 20	110	DE12	КОРОБКА КРУГЛАЯ ДЛЯ КИРПИЧНЫХ СТЕН MD65-46	139
СМ18	НАБОР ШУРУПОВ 3,5 x 35	110	DE13	КОРОБКА КРУГЛАЯ ГЛУБОКАЯ ДЛЯ КИРПИЧНЫХ СТЕН MD65-60	139
СМ19	НАБОР ШУРУПОВ 3,5 x 50	110	DE14	ДОПОЛНИТЕЛЬНЫЙ ЭЛЕМЕНТ ДЛЯ КОРОБКИ MD65-46	139
СМ22-	ПЕРЕКЛЮЧАТЕЛИ НАСТРОЙКИ IP44 2М	110	DE32	КОМБИ-ОБОЙМА MD65-71	139
СМ23-	ПРИБОРНЫЕ РОЗЕТКИ IP44 2М	110	DE33	КОМБИ-ОБОЙМА MD65-91	139
СМ25-OL	КОМПЛЕКТ ВЫКЛЮЧАТЕЛЕЙ ДЛЯ ВАННОЙ 3x20 А 250 В~ 4М OL	110	DE20	КРЫШКА КОРОБКИ ЗАЩИТНАЯ 60	139
СМ25-OS	КОМПЛЕКТ ВЫКЛЮЧАТЕЛЕЙ ДЛЯ ВАННОЙ 3x20 А 250 В~ 4М OS	110	DE21	КРЫШКА КОРОБКИ ЗАЩИТНАЯ 65	139
NM41	КОМПЛЕКТ МОНТАЖНЫХ РАМОК ДЛЯ ВАННОЙ 4М	111	DE22	КРЫШКА КОРОБКИ ДЕКОРАТИВНАЯ SM60	139
OL41-	ДЕКОРАТИВНЫЕ РАМКИ LINE, КОМПЛЕКТ ДЛЯ ВАННОЙ	111	HE10	КОРОБКА КРУГЛАЯ ДЛЯ ПОЛЫХ СТЕН SM68x40	142
OS41-	ДЕКОРАТИВНЫЕ РАМКИ SOFT, КОМПЛЕКТ ДЛЯ ВАННОЙ	111	HE11	КОРОБКА КРУГЛАЯ ДЛЯ ПОЛЫХ СТЕН SM68x55	142
АНТИБАКТЕРИАЛЬНАЯ ПРОГРАММА MODUL			VE10	КОРОБКА КРУГЛАЯ ДЛЯ БЕТОННЫХ СТЕН	142
TM11AW	КЛАВИША 1М	113	VE11	КОРОБКА КРУГЛАЯ ГЛУБОКАЯ ДЛЯ БЕТОННЫХ СТЕН	142
TM11AWIN	КЛАВИША-ИНДИКАТОР 1М	113	VE20	КРОНШТЕЙН КОРОБКИ ДЛЯ БЕТОННЫХ СТЕН	142
TM12AW	КЛАВИША 2М	113	VE21	САЛЬНИК ДЛЯ КОРОБОК ДЛЯ БЕТОННЫХ СТЕН 16	142
TM12AWIN	КЛАВИША-ИНДИКАТОР 2М	113	ПРЯМОУГОЛЬНЫЕ КОРОБКИ		
TM21AW	ЗАГЛУШКА 1М	113	DM30	КОРОБКА ПРЯМОУГОЛЬНАЯ ДЛЯ КИРПИЧНЫХ СТЕН RM3	146
TM22AW	ЗАГЛУШКА 2М	113	DM31	КОРОБКА ПРЯМОУГОЛЬНАЯ ДЛЯ КИРПИЧНЫХ СТЕН RM3-65	146
VM10AW	РОЗЕТКА SCHUKO + KS 2P+E 16 А 250 В~ 2М	114	DM40	КОРОБКА ПРЯМОУГОЛЬНАЯ ДЛЯ КИРПИЧНЫХ СТЕН RM4	146
VM11AW	РОЗЕТКА SCHUKO + KS + КРЫШКА 2P+E 16 А 250 В~ 2М	114	DM41	КОРОБКА ПРЯМОУГОЛЬНАЯ ДЛЯ КИРПИЧНЫХ СТЕН RM4-65	146
VM20AW	РОЗЕТКА EVRO + KS 2P 10 А 250 В~ 1М	114	DM70	КОРОБКА ПРЯМОУГОЛЬНАЯ ДЛЯ КИРПИЧНЫХ СТЕН RM7	147
KM11AW	КОНЕЧНАЯ РОЗЕТКА ДЛЯ ТЕЛЕВИЗОРА 1 дБ 1М	114	DM71	КОРОБКА ПРЯМОУГОЛЬНАЯ ДЛЯ КИРПИЧНЫХ СТЕН RM7-65	147
KM35AW	ПЕРЕХОДНИК KS 1М	114	DM72	КОРОБКА ПРЯМОУГОЛЬНАЯ ДЛЯ КИРПИЧНЫХ СТЕН RM72-65	147
OS20AW	ДЕКОРАТИВНАЯ РАМКА SOFT 2М	115	DM80	СОЕДИНИТЕЛЬНЫЙ ЭЛЕМЕНТ КОРОБКИ RM	147
OS24AW	ДЕКОРАТИВНАЯ РАМКА SOFT 2x2М	115	DM33	КРЫШКА КОРОБКИ ЗАЩИТНАЯ RM3	148
OS26AW	ДЕКОРАТИВНАЯ РАМКА SOFT 3x2М	115	DM34	КРЫШКА КОРОБКИ ДЕКОРАТИВНАЯ RM3	148
OS30AW	ДЕКОРАТИВНАЯ РАМКА SOFT 3М	115	DM43	КРЫШКА КОРОБКИ ЗАЩИТНАЯ RM4	148
OS40AW	ДЕКОРАТИВНАЯ РАМКА SOFT 4М	115	DM44	КРЫШКА КОРОБКИ ДЕКОРАТИВНАЯ RM4	148
OS70AW	ДЕКОРАТИВНАЯ РАМКА SOFT 7М	115	DM73	КРЫШКА КОРОБКИ ЗАЩИТНАЯ RM7	148
ДЕКОРАТИВНЫЕ НАКЛАДКИ PURE OP			DM74	КРЫШКА КОРОБКИ ДЕКОРАТИВНАЯ RM7	148
OP20-	ДЕКОРАТИВНАЯ РАМКА PURE 2М	118	DM75	КРЫШКА КОРОБКИ ДЕКОРАТИВНАЯ RM72	149
OP24-	ДЕКОРАТИВНАЯ РАМКА PURE 2x2М	118	NM30	КОРОБКА ПРЯМОУГОЛЬНАЯ ДЛЯ ПОЛЫХ СТЕН VM3	150
OP26-	ДЕКОРАТИВНАЯ РАМКА PURE 3x2М	118	NM40	КОРОБКА ПРЯМОУГОЛЬНАЯ ДЛЯ ПОЛЫХ СТЕН VM4	150
OP28-	ДЕКОРАТИВНАЯ РАМКА PURE 4x2М	118	NM70	КОРОБКА ПРЯМОУГОЛЬНАЯ ДЛЯ ПОЛЫХ СТЕН VM7	150
OP30-	ДЕКОРАТИВНАЯ РАМКА PURE 3М	119	NM72	КОРОБКА ПРЯМОУГОЛЬНАЯ ДЛЯ ПОЛЫХ СТЕН VM72	150
OP40-	ДЕКОРАТИВНАЯ РАМКА PURE 4М	119	VM30	КОРОБКА ПРЯМОУГОЛЬНАЯ ДЛЯ БЕТОННЫХ СТЕН VM3	151
OP70-	ДЕКОРАТИВНАЯ РАМКА PURE 7М	119	VM40	ПРЯМОУГОЛЬНЫЕ КОРОБКИ ДЛЯ БЕТОНА VM4	151
OP13-	ДЕКОРАТИВНАЯ РАМКА PURE 1/3М	119	VM70	КОРОБКА ПРЯМОУГОЛЬНАЯ ДЛЯ БЕТОННЫХ СТЕН VM7	151
OP23-	ДЕКОРАТИВНАЯ РАМКА PURE 2/3М	119	VM80	ФИКСИРУЮЩАЯ КОМБИ-ОБОЙМА VM	151
ДЕКОРАТИВНЫЕ НАКЛАДКИ LINE OL			VM82	СОЕДИНИТЕЛЬНЫЙ ПРОФИЛЬ ДЛЯ КОРОБОК VM	151
OL20-	ДЕКОРАТИВНАЯ РАМКА LINE 2М	122	СОЕДИНИТЕЛЬНЫЕ КОРОБКИ		
OL24-	ДЕКОРАТИВНАЯ РАМКА LINE 2x2М	122	DW10	РАСПРЕДЕЛИТЕЛЬНАЯ КОРОБКА КРУГЛАЯ ДЛЯ КИРПИЧНЫХ СТЕН DSM78	154
OL26-	ДЕКОРАТИВНАЯ РАМКА LINE 3x2М	122	НВ10		
OL28-	ДЕКОРАТИВНАЯ РАМКА LINE 4x2М	122	РАСПРЕДЕЛИТЕЛЬНАЯ КОРОБКА КРУГЛАЯ ДЛЯ ПОЛЫХ СТЕН SM78x45		
OL29-	ДЕКОРАТИВНАЯ РАМКА LINE 5x2М	122	DE23	КРЫШКА КОРОБКИ ДЕКОРАТИВНАЯ SM78	154
OL30-	ДЕКОРАТИВНАЯ РАМКА LINE 3М	123	DE24	КРЫШКА КОРОБКИ ЗАЩИТНАЯ 78	154
OL40-	ДЕКОРАТИВНАЯ РАМКА LINE 4М	123	NW20	РАСПРЕДЕЛИТЕЛЬНАЯ КОРОБКА КВАДРАТНАЯ ДЛЯ КИРПИЧНЫХ СТЕН SM105x105	154
OL70-	ДЕКОРАТИВНАЯ РАМКА LINE 7М	123	ЭЛЕКТРОМОНТАЖНЫЕ ПРИНАДЛЕЖНОСТИ		
OL10-	ДЕКОРАТИВНАЯ РАМКА LINE 1/2М	123	UW10-	1-РЯДНЫЕ КЛЕММНЫЕ КОЛОДКИ ЗАКРЫТЫЕ РС 2 x 2,5 мм ² 10P	156
OL13-	ДЕКОРАТИВНАЯ РАМКА LINE 1/3М	123	UW11-	1-РЯДНЫЕ КЛЕММНЫЕ КОЛОДКИ ЗАКРЫТЫЕ РС 2 x 4 мм ² 10P	156
OL23-	ДЕКОРАТИВНАЯ РАМКА LINE 2/3М	123	UW12-	1-РЯДНЫЕ КЛЕММНЫЕ КОЛОДКИ ЗАКРЫТЫЕ РС 2 x 6 мм ² 10P	156
ДЕКОРАТИВНЫЕ НАКЛАДКИ SOFT OS			UW15-	1-РЯДНЫЕ КЛЕММНЫЕ КОЛОДКИ РА 2 x 2,5 мм ² 12P	156
OS20-	ДЕКОРАТИВНАЯ РАМКА SOFT 2М	126	UW16-	1-РЯДНЫЕ КЛЕММНЫЕ КОЛОДКИ РА 2 x 4 мм ² 12P	156
OS24-	ДЕКОРАТИВНАЯ РАМКА SOFT 2x2М	126	UW17-	1-РЯДНЫЕ КЛЕММНЫЕ КОЛОДКИ РА 2 x 6 мм ² 12P	156
OS26-	ДЕКОРАТИВНАЯ РАМКА SOFT 3x2М	126	UW19-	ДВУХРЯДНЫЕ КЛЕММНЫЕ КОЛОДКИ PP 1.0-4.0мм ² 12P	156
OS28-	ДЕКОРАТИВНАЯ РАМКА SOFT 4x2М	126	UW30-	ДВУХРЯДНЫЕ КЛЕММНЫЕ КОЛОДКИ PP 1.5-6.0мм ² 12P	156
OS30-	ДЕКОРАТИВНАЯ РАМКА SOFT 3М	127	UW31-	ДВУХРЯДНЫЕ КЛЕММНЫЕ КОЛОДКИ PP 2.5-10мм ² 12P	156
OS40-	ДЕКОРАТИВНАЯ РАМКА SOFT 4М	127	UW32-	ДВУХРЯДНЫЕ КЛЕММНЫЕ КОЛОДКИ PP 4-16мм ² 12P	156
OS70-	ДЕКОРАТИВНАЯ РАМКА SOFT 7М	127	UW25-	ДВУХРЯДНЫЕ КЛЕММНЫЕ КОЛОДКИ РА 1.0-4.0мм ² 12P	157
OS72-	ДЕКОРАТИВНАЯ РАМКА SOFT 2x7М	127	UW26-	ДВУХРЯДНЫЕ КЛЕММНЫЕ КОЛОДКИ РА 1.5-6.0мм ² 12P	157
OS10-	ДЕКОРАТИВНАЯ РАМКА SOFT 1/2М	127	UW27-	ДВУХРЯДНЫЕ КЛЕММНЫЕ КОЛОДКИ РА 2.5-10мм ² 12P	157
OS13-	ДЕКОРАТИВНАЯ РАМКА SOFT 1/3М	127	UW28-	ДВУХРЯДНЫЕ КЛЕММНЫЕ КОЛОДКИ РА 4-16мм ² 12P	157
OS23-	ДЕКОРАТИВНАЯ РАМКА SOFT 2/3М	127	UW40-	КОРОБКИ И КЛЕММНЫЕ КОЛОДКИ С САМОЗАЖИМНЫМИ КОНТАКТАМИ РА 1,5 мм ² 3P	157
СУППОРТЫ NM			UW41-	КОРОБКИ И КЛЕММНЫЕ КОЛОДКИ С САМОЗАЖИМНЫМИ КОНТАКТАМИ РА 1,5 мм ² 5P	157
NM20	МОНТАЖНАЯ РАМКА С ЛАПКАМИ 2М	132	UW42-	КОРОБКИ И КЛЕММНЫЕ КОЛОДКИ С САМОЗАЖИМНЫМИ КОНТАКТАМИ РА 1,5 мм ² 8P	157
NM21	МОНТАЖНАЯ РАМКА БЕЗ ШУРУПОВ 2М	132	UW45-	КЛЕММНЫЕ КОЛОДКИ С САМОЗАЖИМНЫМИ КОНТАКТАМИ РА 2,5 мм ² 3P	157
NM24	МЕТАЛЛИЧЕСКАЯ МОНТАЖНАЯ РАМКА С ЛАПКАМИ 2М	132	UW46-	КЛЕММНЫЕ КОЛОДКИ С САМОЗАЖИМНЫМИ КОНТАКТАМИ РА 2,5 мм ² 4P	157
NM25	МЕТАЛЛИЧЕСКАЯ МОНТАЖНАЯ РАМКА БЕЗ ШУРУПОВ 2М	132	UW47-	КЛЕММНЫЕ КОЛОДКИ С САМОЗАЖИМНЫМИ КОНТАКТАМИ РА 2,5 мм ² 5P	157
NM30	МОНТАЖНАЯ РАМКА С ШУРУПАМИ 3М	133	UW50-	КЛЕММНАЯ КОЛОДКА С САМОЗАЖИМНЫМИ КОНТАКТАМИ РА 2,5 мм ² 2/1P	157
NM40	МОНТАЖНАЯ РАМКА С ШУРУПАМИ 4М	133			
NM70	МОНТАЖНАЯ РАМКА С ШУРУПАМИ 7М	133			
NM72	МОНТАЖНАЯ РАМКА С ШУРУПАМИ 2x7М	133			
NM10	МОНТАЖНАЯ РАМКА С ЛАПКАМИ 1/2М	134			
NM11	МОНТАЖНАЯ РАМКА БЕЗ ШУРУПОВ 1/2М	134			
NM23	МОНТАЖНАЯ РАМКА С ЛАПКАМИ 2/3М	134			
NM32	МОНТАЖНАЯ РАМКА С ШУРУПАМИ 2/3М	134			

разводка

код	описание изделия	стр.
КОРОБКИ CUVO IP20 AC		
AC11-	КОРОБКА NO CUVO С КРЫШКОЙ НА ЗАДНЕЙ СТОРОНЕ IP20 1М	160
AC21-	КОРОБКА NO CUVO С КРЫШКОЙ НА ЗАДНЕЙ СТОРОНЕ IP20 2М	160
AC41-	КОРОБКА NO CUVO С КРЫШКОЙ НА ЗАДНЕЙ СТОРОНЕ IP20 4М	160
AC61-	КОРОБКА NO CUVO С КРЫШКОЙ НА ЗАДНЕЙ СТОРОНЕ IP20 6М	160
КОРОБКИ CUVO IP55 AQ		
AQ20-	КОРОБКА NO CUVO IP55 2М	161
AQ22-	КОРОБКА NO CUVO IP55 2x2М	161
AQ30-	КОРПУС NO CUVO IP55 3М	161
AQ31-	КОРПУС PO CUVO IP55 3М	161
ИНСТАЛЛЯЦИОННЫЕ СИСТЕМЫ ALUMINIUM MA		
RT10	ПЕРЕХОДНИК MA 92	162
RT12-	РАМКА MA 92 2/3М	162
RT14-	РАМКА MA 92 4М	162
RT17-	РАМКА MA 92 7М	162
RT20-	КОРОБЧАТЫЙ КАНАЛ MA 130x65	163
RT21-	КОРОБЧАТЫЙ КАНАЛ MA 165x65	163
RT25-	КРЫШКА КАНАЛА MA 92	163
RT30	РАЗДЕЛИТЕЛЬ MA 43	163
RT31	РАЗДЕЛИТЕЛЬ MA 43 AL	163
RT32	РАЗДЕЛИТЕЛЬ ДВОЙНОЙ MA 43 AL	163
RT35-	ЗАГЛУШКА MA 130x65	164
RT36-	ЗАГЛУШКА MA 165x65	164
RT38	ПРЯМОЙ СОЕДИНИТЕЛЬНЫЙ ЭЛЕМЕНТ MA 65	164
RT40-	УНИВЕРСАЛЬНЫЙ УГОЛОК MA 130x65	164
RT41-	УНИВЕРСАЛЬНЫЙ УГОЛОК MA 165x65	164
RT42	КЛЕММА ЗАЗЕМЛЕНИЯ MA 2x A6.3	164
RT43-	УГЛОВОЙ ЭЛЕМЕНТ MA 130x65	165
RT44-	УГЛОВОЙ ЭЛЕМЕНТ MA 165x65	165
RT45-	Т-ОБРАЗНЫЙ ЭЛЕМЕНТ MA 130x65	165
RT46-	Т-ОБРАЗНЫЙ ЭЛЕМЕНТ MA 165x65	165
RT50-	КРОНШТЕЙН КОЛОННЫ MA ОДИНАРНЫЙ 130x65	166
RT51-	КРОНШТЕЙН КОЛОННЫ MA ДВОЙНОЙ 130x65	166
RT52-	КОЛОННА MA 130x65x500	166
RT53-	КОЛОННА ДВОЙНАЯ MA 130x130x500	166
НАПОЛЬНЫЕ КОРОБКИ MT		
RV30	НАПОЛЬНАЯ КОРОБКА MT 7	168
RV40	НАПОЛЬНАЯ КОРОБКА MT 7, высота 88 мм	168
RV31	ФЛАНЕЦ НАПОЛЬНОЙ КОРОБКИ MT 7	168
RV41	ФЛАНЕЦ НАПОЛЬНОЙ КОРОБКИ MT 7, высота 88 мм	168
RV33	НАПОЛЬНАЯ КОРОБКА MT 14	168
RV43	НАПОЛЬНАЯ КОРОБКА MT 14, высота 88 мм	168
RV34	ФЛАНЕЦ НАПОЛЬНОЙ КОРОБКИ MT 14	169
RV44	ФЛАНЕЦ НАПОЛЬНОЙ КОРОБКИ MT 14, высота 88 мм	169
RV36	НАПОЛЬНАЯ КОРОБКА MT 21	169
RV46	НАПОЛЬНАЯ КОРОБКА MT 21, высота 88 мм	169
RV37	ФЛАНЕЦ НАПОЛЬНОЙ КОРОБКИ MT 21	169
RV47	ФЛАНЕЦ НАПОЛЬНОЙ КОРОБКИ MT 21, высота 88 мм	169
РАСПРЕДЕЛИТЕЛЬНЫЕ ЩИТКИ MO		
RV10	ПЕРЕХОДНИК ДЛЯ НАПРАВЛЯЮЩИХ DIN 35 мм 1М	170
RV11	ПЕРЕХОДНИК ДЛЯ НАПРАВЛЯЮЩИХ DIN 35 мм 2М	170
RV20	РАСПРЕДЕЛИТЕЛЬНАЯ КОРОБКА MO 12+2	171
RV21	РАСПРЕДЕЛИТЕЛЬНАЯ КОРОБКА MO 24+4	171
RV22	РАСПРЕДЕЛИТЕЛЬНАЯ КОРОБКА MO 36+6	171
RV23	РАСПРЕДЕЛИТЕЛЬНАЯ КОРОБКА MO 48+8	171

экономик

код	описание изделия	стр.
ВЫКЛЮЧАТЕЛИ SE		
SE10	ВЫКЛЮЧАТЕЛЬ ОДНОПОЗИЦИОННЫЙ 10АХ 250 В~	184
SE11	ВЫКЛЮЧАТЕЛЬ КНОПОЧНЫЙ ОДНОПОЗИЦИОННЫЙ 10 А 250 В ~	184
SE22	ВЫКЛЮЧАТЕЛЬ ДВУХПОЛЮСНЫЙ 16АХ 250 В~	184
SE50	ВЫКЛЮЧАТЕЛЬ ДВУХКНОПОЧНЫЙ ОДНОПОЗИЦИОННЫЙ 10АХ 250 В~	184
SE51	ВЫКЛЮЧАТЕЛЬ ДВУХКНОПОЧНЫЙ ОДНОПОЗИЦИОННЫЙ 10 А 250 В~	185
SE52	ВЫКЛЮЧАТЕЛЬ ДЛЯ ЖАЛЮЗИ 10АХ 250 В~	185
SE53	ВЫКЛЮЧАТЕЛЬ КНОПОЧНЫЙ ДЛЯ ЖАЛЮЗИ 10 А 250 В ~	185
SE60	ВЫКЛЮЧАТЕЛЬ ДВУХПОЗИЦИОННЫЙ 10АХ 250 В~	185
SE63	ВЫКЛЮЧАТЕЛЬ ДВОЙНОЙ ДВУХПОЗИЦИОННЫЙ 10АХ 250 В~	185
SE70	ПЕРЕКРЕСТНЫЙ ВЫКЛЮЧАТЕЛЬ 10АХ 250 В~	185
SE10-	ВЫКЛЮЧАТЕЛЬ ОДНОПОЗИЦИОННЫЙ 10АХ 250 В~	186
SE10-IN	ВЫКЛЮЧАТЕЛЬ ОДНОПОЗИЦИОННЫЙ 10АХ 250 В~ 1М _ IN	186
SE11-	ВЫКЛЮЧАТЕЛЬ КНОПОЧНЫЙ ОДНОПОЗИЦИОННЫЙ 10 А 250 В ~	186
SE11-TI50	ВЫКЛЮЧАТЕЛЬ КНОПОЧНЫЙ ОДНОПОЗИЦИОННЫЙ 10 А 250 В ~ _ TI 50	186
SE11-TI51	ВЫКЛЮЧАТЕЛЬ КНОПОЧНЫЙ ОДНОПОЗИЦИОННЫЙ 10 А 250 В ~ _ TI 51	186
SE11-IL	ВЫКЛЮЧАТЕЛЬ КНОПОЧНЫЙ ОДНОПОЗИЦИОННЫЙ 10 А 250 В ~ _ IL	186
SE22-IN03	ВЫКЛЮЧАТЕЛЬ ДВУХПОЛЮСНЫЙ 16АХ 250 В~ _ IN 03	186
SE50-	ВЫКЛЮЧАТЕЛЬ ДВУХКЛАВИШНЫЙ ОДНОПОЗИЦИОННЫЙ 10АХ 250 В~	187
SE51-	ВЫКЛЮЧАТЕЛЬ ДВУХКНОПОЧНЫЙ ОДНОПОЗИЦИОННЫЙ 10 А 250 В~	187
SE52-NT09	ВЫКЛЮЧАТЕЛЬ ДЛЯ ЖАЛЮЗИ 10АХ 250 В~ _ NT 09	187
SE53-NT09	ВЫКЛЮЧАТЕЛЬ КНОПОЧНЫЙ ДЛЯ ЖАЛЮЗИ 10 А 250 В~ _ NT 09	187
SE60-	ВЫКЛЮЧАТЕЛЬ ДВУХПОЗИЦИОННЫЙ 10АХ 250 В~	187
SE63-	ВЫКЛЮЧАТЕЛЬ ДВОЙНОЙ ДВУХПОЗИЦИОННЫЙ 10АХ 250 В~	187
SE70-	ПЕРЕКРЕСТНЫЙ ВЫКЛЮЧАТЕЛЬ 10АХ 250 В~	187
КНОПКИ TE		
TE10-	КЛАВИША ОДИНАРНАЯ	188
TE10-IN	КЛАВИША-ИНДИКАТОР	188
TE13-IL	КЛАВИША С МЕСТОМ ДЛЯ НАДПИСИ	188
TE11-	КЛАВИША ДВОЙНАЯ	188
ПОДСВЕТКА IA		
IA10-	НЕОНОВАЯ ЛАМПА 230 В 0,34 Вт	189
IA20-	СВЕТОДИОД 230 В АС/DC 0,40 Вт	189
IA21-	СВЕТОДИОД 24 В АС/DC 0,20 Вт	189
IA22-	СВЕТОДИОД 12 В АС/DC 0,10 Вт	189
РОЗЕТКИ VE		
VE10-XO	РОЗЕТКА SCHUKO 2P+E 16 А 250 В~ _ XO	192
VE11-XO	РОЗЕТКА SCHUKO + КРЫШКА 2P+E 16 А 250 В~ _ XO	192
VE12-XO	РОЗЕТКА SCHUKO 2P+E 16 А 250 В~ BV _ XO	192
VE13-XO	РОЗЕТКА SCHUKO + КРЫШКА 2P+E 16 А 250 В~ BV _ XO	192
VE10-	РОЗЕТКА SCHUKO 2P+E 16 А 250 В~	192
VE11-	РОЗЕТКА SCHUKO + КРЫШКА 2P+E 16 А 250 В~	192
VE12-	РОЗЕТКА SCHUKO 2P+E 16 А 250 В~ BV	192
VE13-	РОЗЕТКА SCHUKO + КРЫШКА 2P+E 16 А 250 В~ BV	192
VE40-XO	РОЗЕТКА ФРАНЦУЗСКАЯ 2P+E 16 А 250 В~ _ XO	193
VE41-XO	РОЗЕТКА ФРАНЦУЗСКАЯ + КРЫШКА 2P+E 16 А 250 В~ _ XO	193
VE42-XO	РОЗЕТКА ФРАНЦУЗСКАЯ 2P+E 16 А 250 В~ BV _ XO	193
VE43-XO	РОЗЕТКА ФРАНЦУЗСКАЯ + КРЫШКА 2P+E 16 А 250 В~ BV _ XO	193
VE40-	РОЗЕТКА ФРАНЦУЗСКАЯ 2P+E 16 А 250 В~	193
VE41-	РОЗЕТКА ФРАНЦУЗСКАЯ + КРЫШКА 2P+E 16 А 250 В~	193
VE42-	РОЗЕТКА ФРАНЦУЗСКАЯ 2P+E 16 А 250 В~ BV	193
VE43-	РОЗЕТКА ФРАНЦУЗСКАЯ + КРЫШКА 2P+E 16 А 250 В~ BV	193
VE16-	РОЗЕТКА SCHUKO ДВОЙНАЯ 2P+E 16 А 250 В~ BV	194
VE46-	ДВОЙНАЯ РОЗЕТКА ФРАНЦУЗСКАЯ 2P+E 16 А 250 В~	194
VE30-	РОЗЕТКА 2P 16 А 250 В~	194
КОММУНИКАЦИЯ KE		
KE11	РОЗЕТКА TV-R ОКОНЕЧНАЯ 2 дБ	195
KE12	РОЗЕТКА TV-R ПРОМЕЖУТОЧНАЯ 8,5 дБ	195
KE16	РОЗЕТКА SAT-TV-R ОКОНЕЧНАЯ 3 дБ	195
KE36	РОЗЕТКА TEL KS RJ11 6/4	195
KE37	РОЗЕТКА CAT5e KS RJ45 8/8	196
KE38	РОЗЕТКА TEL KS ДВОЙНАЯ 2x RJ11 6/4	196
KE39	РОЗЕТКА CAT5e KS ДВОЙНАЯ 2x RJ45 8/8	196
KE45	ПЕРЕХОДНИК KS ОДИНАРНЫЙ	196
KE46	ПЕРЕХОДНИК KS ДВОЙНОЙ	196
KE47	ПЕРЕХОДНИК PD ДВОЙНОЙ	196
KE10-	БАЗОВАЯ РОЗЕТКА ДЛЯ ТЕЛЕВИЗОРА 0 дБ	197
KE11-	РОЗЕТКА TV-R ОКОНЕЧНАЯ 2 дБ	197
KE12-	РОЗЕТКА TV-R ПРОМЕЖУТОЧНАЯ 8,5 дБ	197
KE16-	РОЗЕТКА SAT-TV-R ОКОНЕЧНАЯ 3 дБ	197
KE22-	РОЗЕТКА AUDIO 2xRCA	197
KE23-	РАЗЪЕМ ДЛЯ АУДИОКОЛОНК	197
KE36-	РОЗЕТКА TEL KS RJ11 6/4	198
KE37-	РОЗЕТКА CAT5e KS RJ45 8/8	198
KE38-	РОЗЕТКА TEL KS ДВОЙНАЯ 2x RJ11 6/4	198
KE39-	РОЗЕТКА CAT5e KS ДВОЙНАЯ 2x RJ45 8/8	198
KE35-	РАЗЪЕМ TEL LT RJ11 6/4	198

код	описание изделия	стр.
КРЫШКИ РЕ		
РЕ10-	КРЫШКА TV-R 2P/3P	199
РЕ20-	КРЫШКА KS ОДИНАРНАЯ	199
РЕ21-	КРЫШКА KS ДВОЙНАЯ	199
РЕ30-	КРЫШКА ТАЕ/TDO	199
РЕ32-	КРЫШКА IR ВЫКЛЮЧАТЕЛЬ	199

ЭЛЕКТРОНИКА ЕЕ		
ЕЕ15	СВЕТОРЕГУЛЯТОР ПОВОРОТНЫЙ ДВУХПОЗИЦИОННЫЙ RL 400 Вт	200
ЕЕ16	СВЕТОРЕГУЛЯТОР ПОВОРОТНЫЙ ДВУХПОЗИЦИОННЫЙ RLC 400 Вт	200
ЕЕ19	СВЕТОРЕГУЛЯТОР ПОВОРОТНЫЙ ДВУХПОЗИЦИОННЫЙ СВЕТОДИОДНЫЙ 100Вт	201
ЕЕ15-	СВЕТОРЕГУЛЯТОР ПОВОРОТНЫЙ ДВУХПОЗИЦИОННЫЙ RL 400 Вт	201
ЕЕ16-	СВЕТОРЕГУЛЯТОР ПОВОРОТНЫЙ ДВУХПОЗИЦИОННЫЙ RLC 400 Вт	202
ЕЕ19-	СВЕТОРЕГУЛЯТОР ПОВОРОТНЫЙ ДВУХПОЗИЦИОННЫЙ СВЕТОДИОДНЫЙ 100Вт	202
ЕЕ32-	ИНФРАКРАСНЫЙ ВЫКЛЮЧАТЕЛЬ 5 А 230 В~	202

КРЫШКИ РЕ		
РЕ41-	КРЫШКА ДЛЯ СВЕТОРЕГУЛЯТОРА Ø6	204

ПРИНАДЛЕЖНОСТИ АЕ		
АЕ10-	ЗАГЛУШКА	205
АЕ20-	МОНТАЖНАЯ КОРОБКА 5-ПОЛЮСНАЯ 3P+N+E 5x4 мм ²	205
АЕ30-	НАРУЖНАЯ КОРОБКА 1	205
АЕ50-	НАСТЕННАЯ НАКЛАДКА	206
АЕ51-	ЗАЩИТА ДЛЯ ДЕТЕЙ KS	206

РАМКИ ОЕ		
ОЕ10-	РАМКИ ЭКОНОМИК 1	207
ОЕ20-	РАМКИ ЭКОНОМИК 2 ГОРИЗОНТАЛЬНЫЕ	207
ОЕ21-	РАМКИ ЭКОНОМИК 2 ВЕРТИКАЛЬНЫЕ	207
ОЕ30-	РАМКИ ЭКОНОМИК 3 ГОРИЗОНТАЛЬНЫЕ	207
ОЕ31-	РАМКИ ЭКОНОМИК 3 ВЕРТИКАЛЬНЫЕ	208
ОЕ40-	РАМКИ ЭКОНОМИК 4 ГОРИЗОНТАЛЬНЫЕ	208
ОЕ41-	РАМКИ ЭКОНОМИК 4 ВЕРТИКАЛЬНЫЕ	208
ОЕ50-	РАМКИ ЭКОНОМИК 5 ГОРИЗОНТАЛЬНЫЕ	208
ОЕ90-	ЦВЕТНЫЕ ДЕКОРАТИВНЫЕ РАМКИ	209

fontana

код	описание изделия	стр.
ВЫКЛЮЧАТЕЛИ SF		
SF10-	ВЫКЛЮЧАТЕЛЬ ОДНОПОЗИЦИОННЫЙ IP44 10АХ 250 В~	212
SF10-TI	ВЫКЛЮЧАТЕЛЬ ОДНОПОЗИЦИОННЫЙ IP44 10 АХ 250 В~ __ TI	212
SF11-TI	ВЫКЛЮЧАТЕЛЬ КНОПОЧНЫЙ ОДНОПОЗИЦИОННЫЙ IP44 10 А 250 В~ __ TI	212
SF20-	ВЫКЛЮЧАТЕЛЬ ДВУХПОЛЮСНЫЙ IP44 10 АХ 250 В~	212
SF50-	ВЫКЛЮЧАТЕЛЬ ДВУХКНОПОЧНЫЙ ОДНОПОЗИЦИОННЫЙ IP44 10АХ 250 В~	213
SF51-	ВЫКЛЮЧАТЕЛЬ ДВУХКНОПОЧНЫЙ ОДНОПОЗИЦИОННЫЙ IP44 10 А 250 В~	213
SF60-	ВЫКЛЮЧАТЕЛЬ ДВУХПОЗИЦИОННЫЙ IP44 10АХ 250 В~	213
SF60-TI	ВЫКЛЮЧАТЕЛЬ ДВУХПОЗИЦИОННЫЙ IP44 10 АХ 250 В ~ __ TI	213
SF63-	ВЫКЛЮЧАТЕЛЬ ДВУХПОЗИЦИОННЫЙ ДВОЙНОЙ IP44 10АХ 250 В~	213
SF70-	ПЕРЕКРЕСТНЫЙ ВЫКЛЮЧАТЕЛЬ IP44 10АХ 250 В~	213

РОЗЕТКИ VF		
VF10-	РОЗЕТКА SCHUKO + КРЫШКА IP44 2P+E 16 А 250 В~	214
VF12-	РОЗЕТКА SCHUKO + КРЫШКА IP44 2P+E 16 А 250 В~ BV	214

КОМПЛЕКТЫ CF		
CF10-	НАБОР ИЗ ДВУХ РОЗЕТОК СТАНДАРТ SCHUKO ГОРИЗОНТАЛЬНЫЙ IP44 2x 2P+E 16 А 250 В~	215
CF11-	НАБОР ИЗ ДВУХ РОЗЕТОК СТАНДАРТ SCHUKO ВЕРТИКАЛЬНЫЙ IP44 2x 2P + E 16 А 250 В~	215
CF12-	НАБОР ИЗ РОЗЕТКИ SCH + ВЫКЛЮЧАТЕЛЬ ДВУХПОЗИЦИОННЫЙ ГОРИЗОНТАЛЬНЫЙ IP44 16 А + 10АХ 250 В~	215
CF13-	НАБОР РОЗЕТКА SCH + ВЫКЛЮЧАТЕЛЬ ДВУХПОЗИЦИОННЫЙ ВЕРТИКАЛЬНЫЙ IP44 16 А + 10АХ 250 В~	216
CF14-	НАБОР ИЗ ДВУХ РОЗЕТОК СТАНДАРТ SCHUKO ГОРИЗОНТАЛЬНЫЙ IP44 2x 2P+E 16 А 250 В~ BV	216
CF15-	НАБОР ИЗ ДВУХ РОЗЕТОК СТАНДАРТ SCHUKO ВЕРТИКАЛЬНЫЙ IP44 2x 2P+E 16 А 250 В~ BV	216
CF16-	РОЗЕТКА + НАБОР ВЫКЛЮЧАТЕЛЕЙ SCH + ДВУХПОЗИЦИОННЫЙ ВЕРТИКАЛЬНЫЙ IP44 16 А 250 В~ BV	216
CF17-	НАБОР РОЗЕТКА SCH + ВЫКЛЮЧАТЕЛЬ ДВУХПОЗИЦИОННЫЙ ВЕРТИКАЛЬНЫЙ IP44 16 А + 10АХ 250 В~ BV	216

ПРИНАДЛЕЖНОСТИ АF		
AF10-	РАСПРЕДЕЛИТЕЛЬНАЯ КОРОБКА IP44 RN01	217
AF20-	РАСПРЕДЕЛИТЕЛЬНАЯ КОРОБКА IP55 ND01	217

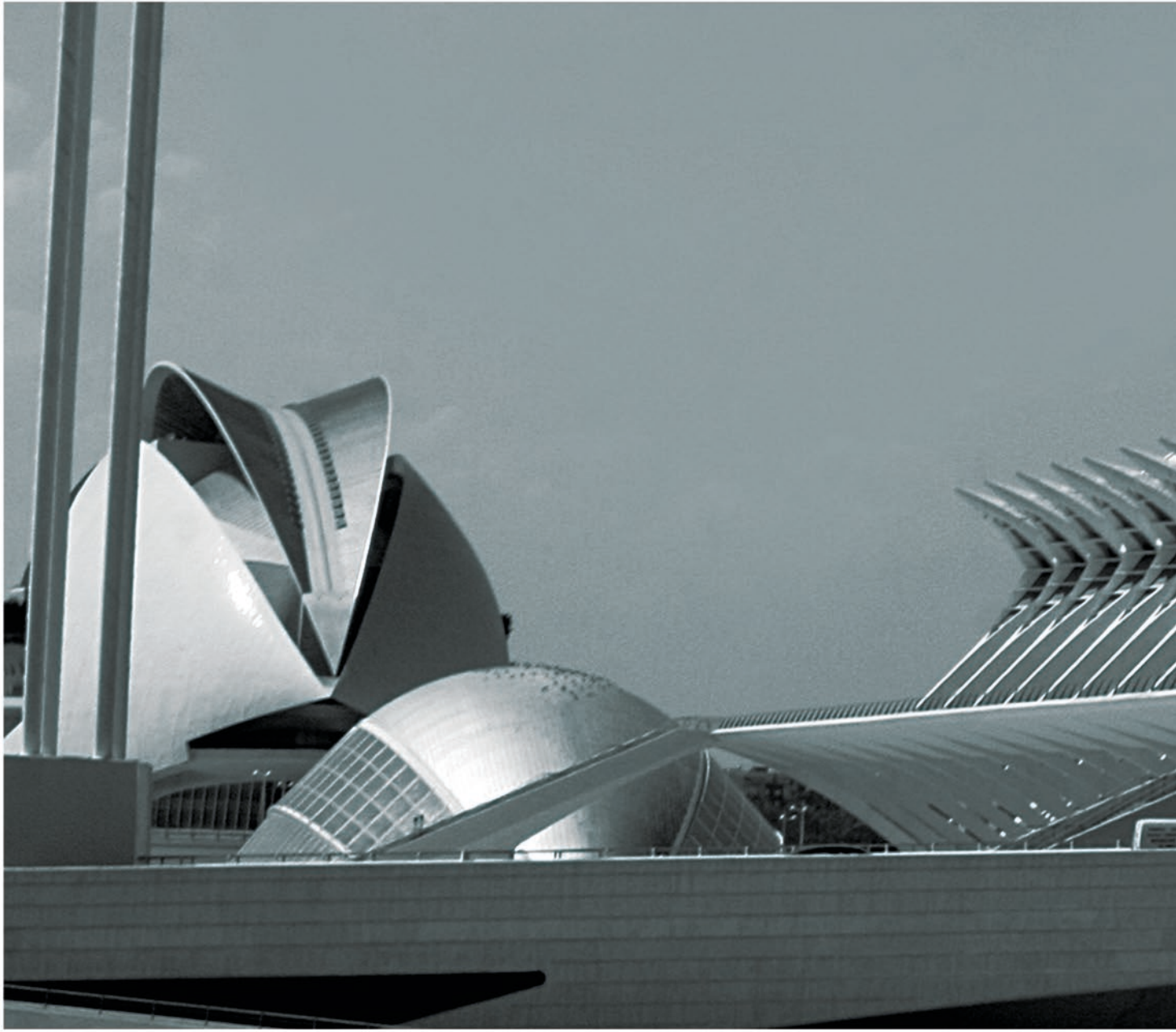



TEM

TEM ČATEŽ d.d.
Čatež 13, 8212 VELIKA LOKA
SLOVENIJA

tem@tem.si
www.tem.si

T +386(0)7 348 99 00
F +386(0)7 348 99 99

RU
2019