

TEM

On | Off and everything in between



MODUL



MODUL
LINE



MODUL
SOFT



MODUL
PURE



MODUL
EDGE

50

LOGIQ



162

ekonomik



192

fontana



230



TEM

On | Off and everything in between



A régió vezető gyártója vagyunk a kapcsolók és aljzatok terén. Immáron fél évszázada nyújtunk felhasználóinknak pozitív és könnyed élményt, valamint sokféle színben és anyagban kapható egyszerűen telepíthető és használható termékeket, amelyek még a legigényesebb felhasználókat is meggyőzik.

We are the leading manufacturer of switches and sockets in the region. For half a century, we have been providing our users a positive and easy experience, simple installation and use of products, a wide range of colours and materials, which convince even the most demanding.

TEM

Üdvözli a(z) MODUL termékcsalád

Welcome to the MODUL family

A MODUL termékcsaládban található kapcsolókkal és aljzatokkal személyessé varázsolhatja a helyiség hangulatát, valamint megmutathatja a stílusérzékét másoknak.

Give your ambience a personal touch and show off your style with switches and sockets from MODUL family.

új ötletek felfedezése

discovering new insights



MODUL

LINE



MODUL

SOFT



MODUL

PURE



MODUL

EDGE

MODUL

Válassza ki a
DIZÁJNJÁT
Select your DESIGN

Válassza ki a SZÍNÉT
Select your COLOUR

1

2

MODUL

LINE



MODUL

SOFT



MODUL

PURE

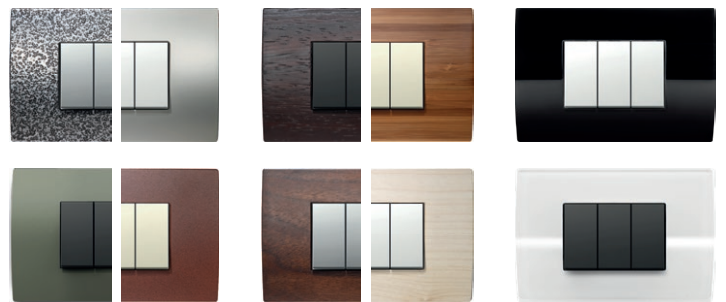

fém

fa

üveg

3



4

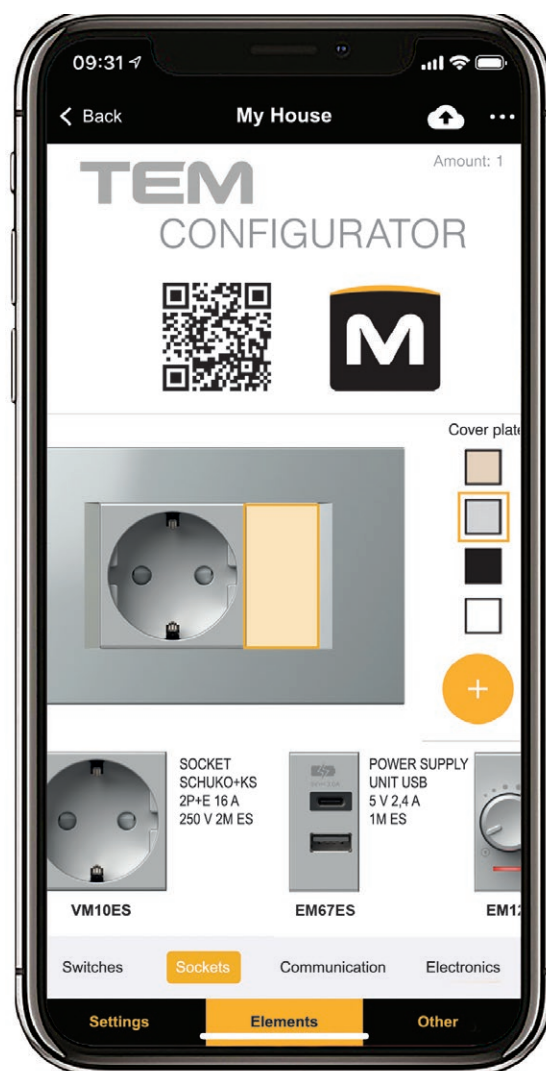

MODUL

LINE

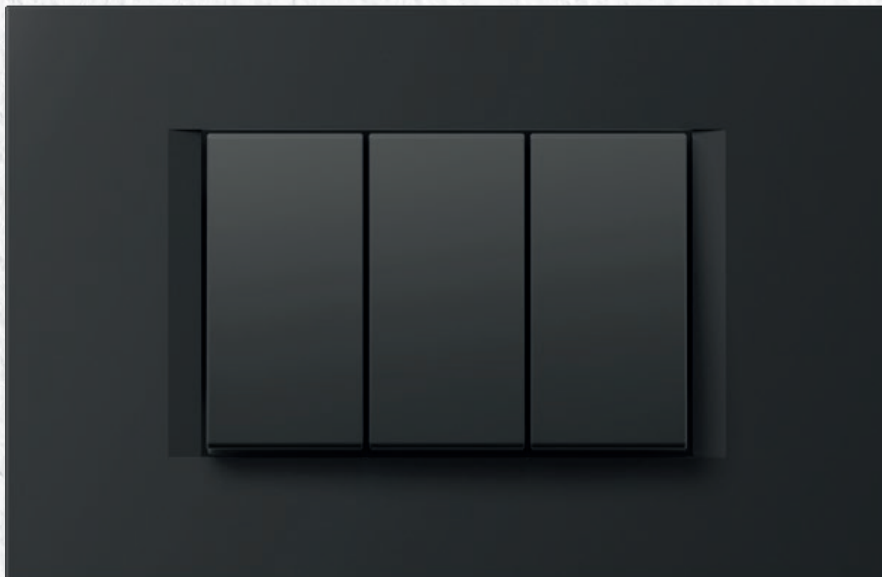

Az egyenes, egyenletes vonalai időtlen formatervezést nyújtanak.

Straight, smooth lines create a timeless design.





MODUL

LINE

PW

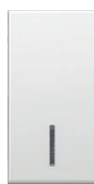

fényes fehér

polar white

MW

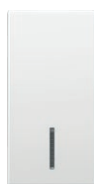

fehér matt

matte white

IW



csontfehér

ivory white

ES



matt ezüst

elox silver

AT



antracit

anthracite

SB



matt fekete

*soft touch
black*

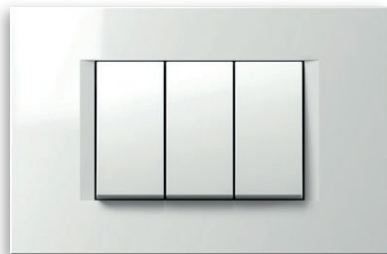

PW fényes fehér
polar white

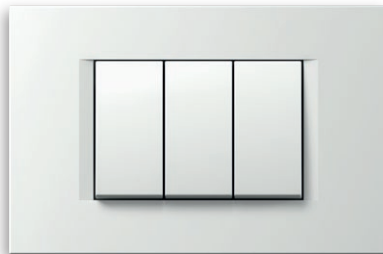

MW fehér matt
matte white

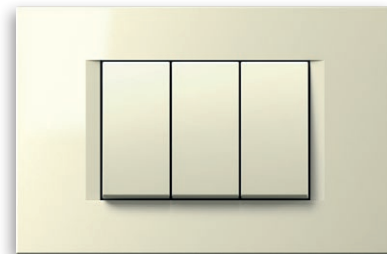

IW csontfehér
ivory white



SW kőfehér
stone white



ES matt ezüst
elox silver

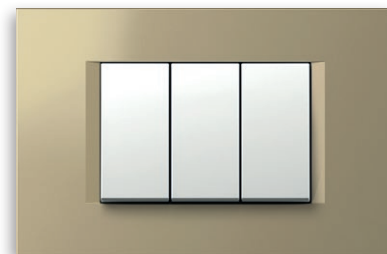

SG homoksárga
sand gold



TI titán
titanium

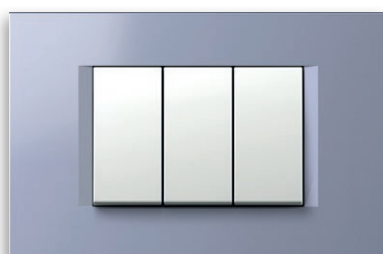

IB levendula
impulse blue

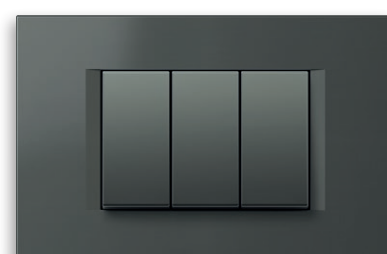

AT antracit
anthracite



NB éjfékete
night black



SB matt fekete
soft touch black

MODUL

SOFT

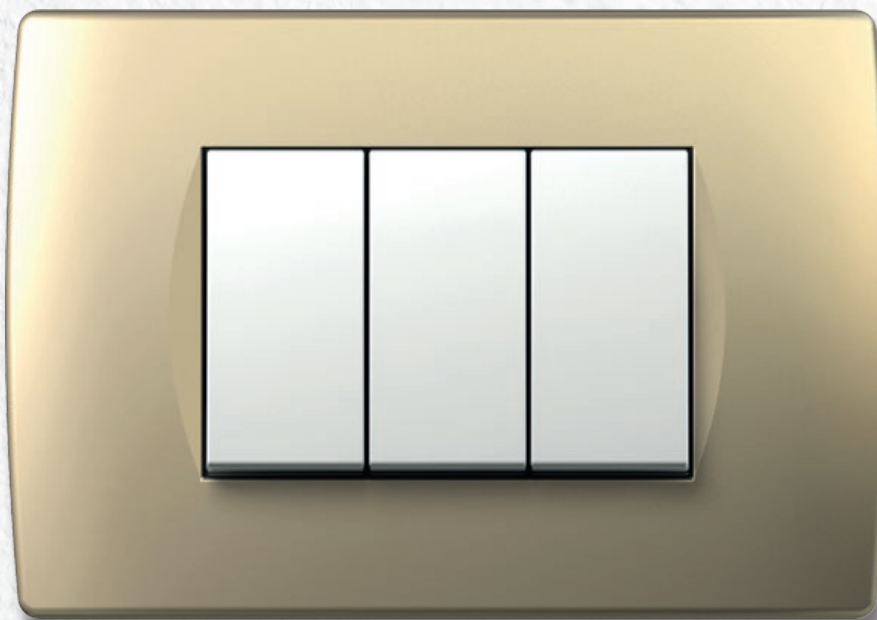

A lekerekített formák és lágy átmenetek lágytságot visznek otthonába.

Rounded shapes and soft transitions bring softness into your home.





MODUL

SOFT

PW



fényes fehér

polar white

MW

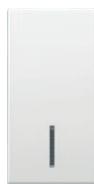

fehér matt

matte white

IW



csontfehér

ivory white

ES



matt ezüst

elox silver

AT

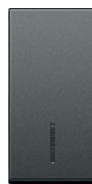

antracit

anthracite

SB

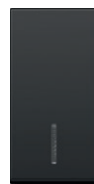

matt fekete

*soft touch
black*

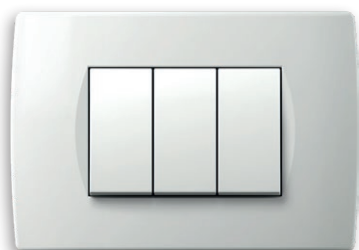

PW fényes fehér
polar white

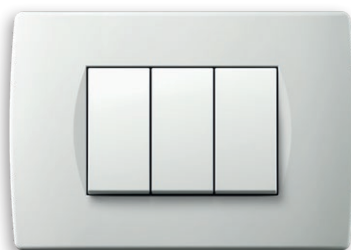

MW fehér matt
matte white

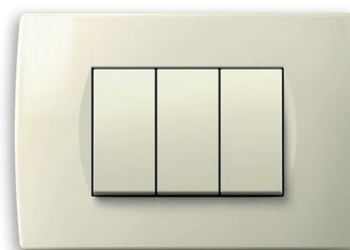

IW csontfehér
ivory white



ES matt ezüst
elox silver

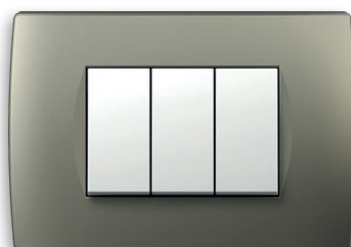

TI titán
titanium

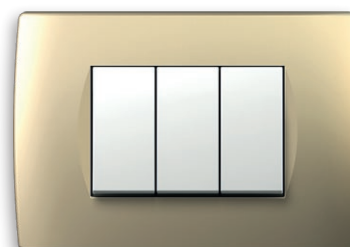

SG homoksárga
sand gold



WW dió
walnut



WE wenge
wenge



AT antracit
anthracite



NB éjfekete
night black



SB matt fekete
soft touch black

MODUL

PURE

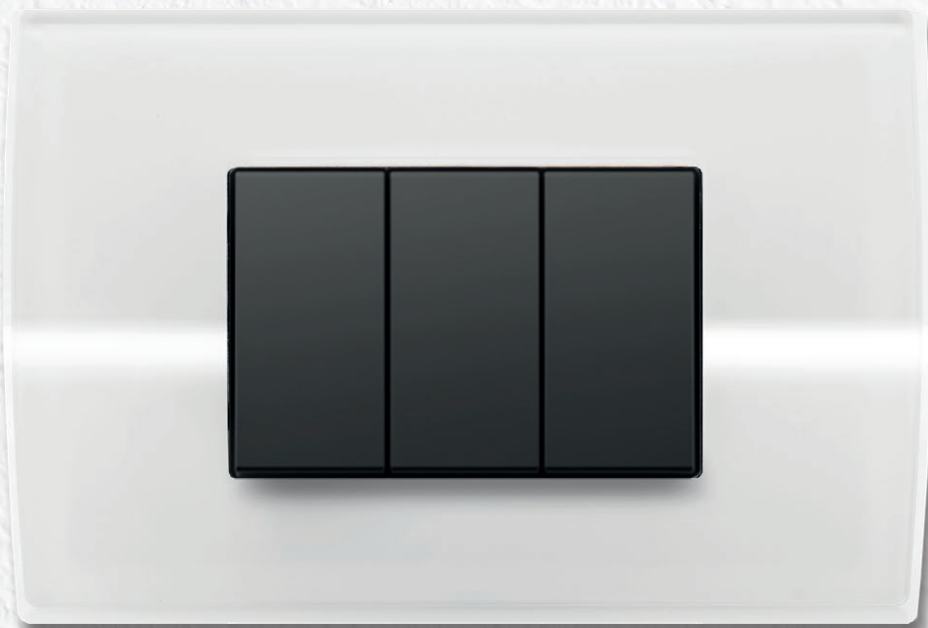

Az egész hangulat teljességét a részletek adják ki. Hagyja, hogy a természet szebbé varázsolja az Ön helyiségét fából, üvegből és fémből készült dekorációs fedlapokkal.

The details represent the completeness of the entire ambience. Let the nature enrich your space with decorative cover plates made of wood, glass and metal.





MODUL

PURE

PW



fényes fehér

polar white

MW

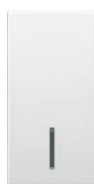

fehér matt

matte white

IW



csontfehér

ivory white

ES



matt ezüst

elox silver

AT



antracit

anthracite

SB

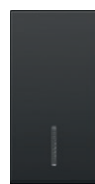

matt fekete

*soft touch
black*

üveg
glass



GL fehér
glass light

fém
metal



MH kovácsolt acél
hammered steel

fa
wood



WM juhar
maple

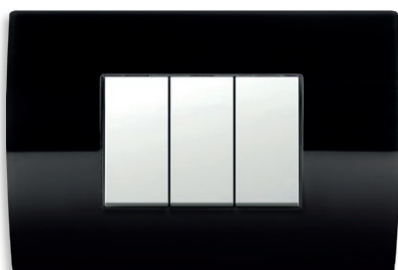

GD fekete
glass dark

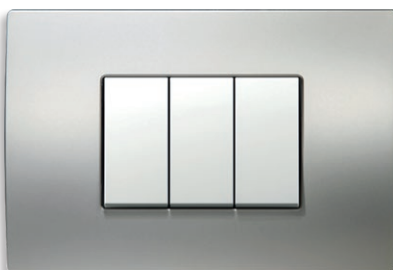

MS ezüst festésű
satin silver



WB bambusz
bamboo



MN nikkelt festésű
satin nickel



WW dió
walnut



ME maratott vas
etched iron



WE wenge
wenge

MODUL

PURE



ÜVEG - könnyű és kifinomult.
Hagyja, hogy a frissesség átjárja az otthonát.

*GLASS - light and sophisticated.
Let freshness breeze through your home.*





üveg
glass

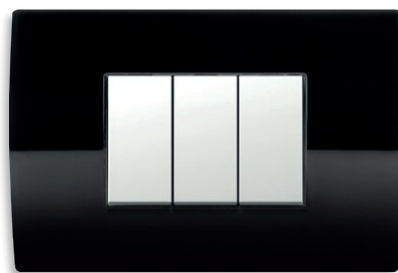

MODUL

PURE



FÉM - hűvös, mégis nemes.
Ezzel az ősi anyaggal könnyedén
felhívhatja a figyelmet.

*METAL - cold, yet noble.
Embrace this pristine material and
effortlessly catch attention.*





fém
metal

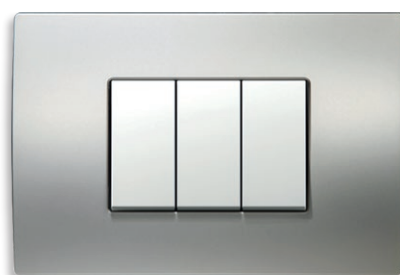

MODUL

PURE



FA - sokoldalú, mégis egyedi.
Adjon teret a természet melegségének.

*WOOD - versatile, yet unique.
Give way to nature's warmth.*





fa
wood

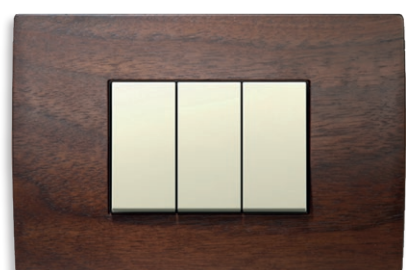

MODUL

EDGE

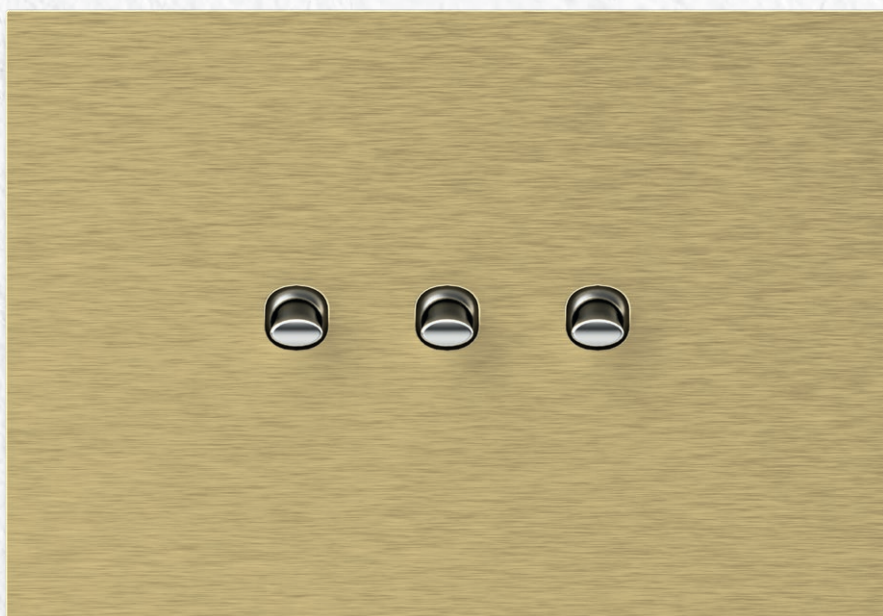

Az új, rangos termékcsalád olyan különleges érzékszervi és vizuális élményt kínál, amelyre még soha nem volt példa. Elég bátor, hogy kipróbálja?

The new prestigious product line offers a special sensory and visual experience like no other before. Are you bold enough?





MODUL

EDGE

PB



fekete

black

PA



antracit

anthracite

PG



arany

gold

PC



króm

chrome

fém
metal

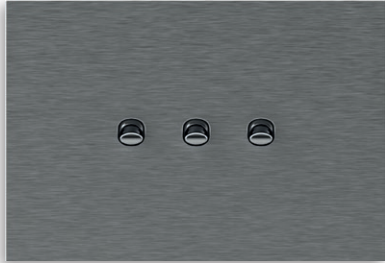

MA ezüst
silver

üveg
glass



GL fehér
glass light

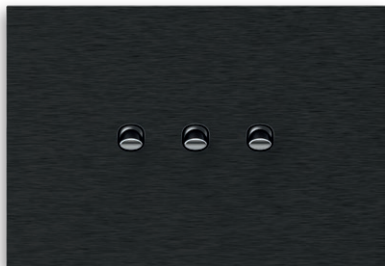

MT antracit
anthracite



GD fekete
glass dark

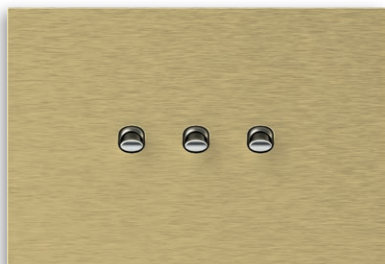

MZ arany
gold

MODUL
EDGE



Az üveg tisztasága révén a fény játékos könnyedséggel jelenhet meg az üvegből készült új EDGE dekorációs fedlapokon. A két kontrasztos szín még a legkifinomultabb ízlést is kielégíti.

The purity of the glass allows the light to playfully manifest in the new EDGE glass decorative cover plates. The two contrast colours satisfy even the most sophisticated taste.





üveg
glass



GL fehér
glass light



GD fekete
glass dark

MODUL
EDGE



Lenyűgöző kezelésének köszönhetően az alumínium új fényben ragyog – fémből készült EDGE dekorációs fedlapok. A három szín kiemelt figyelmet érdemel.

Thanks to the impressive treatment, the aluminium shines with a new light – EDGE metal decorative cover plates. The three colours are worthy of your attention.





fém
metal

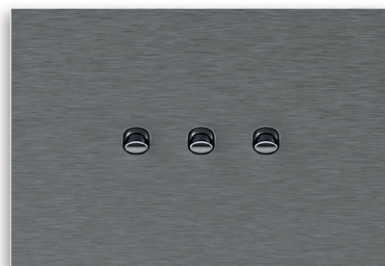

MA ezüst
silver



MT antracit
anthracite

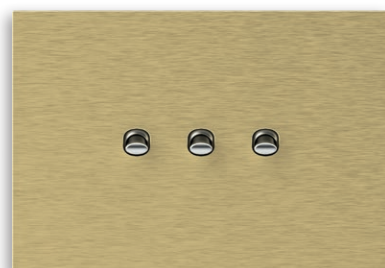

MZ arany
gold

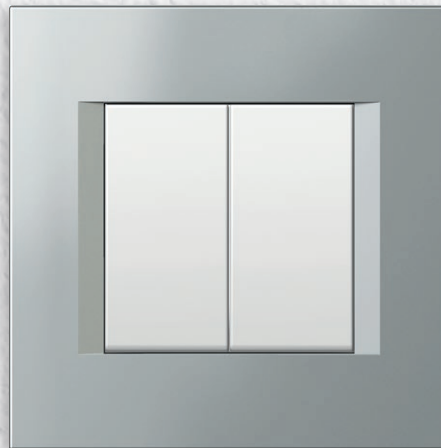

MODUL

-  LINE
-  SOFT
-  PURE
-  EDGE

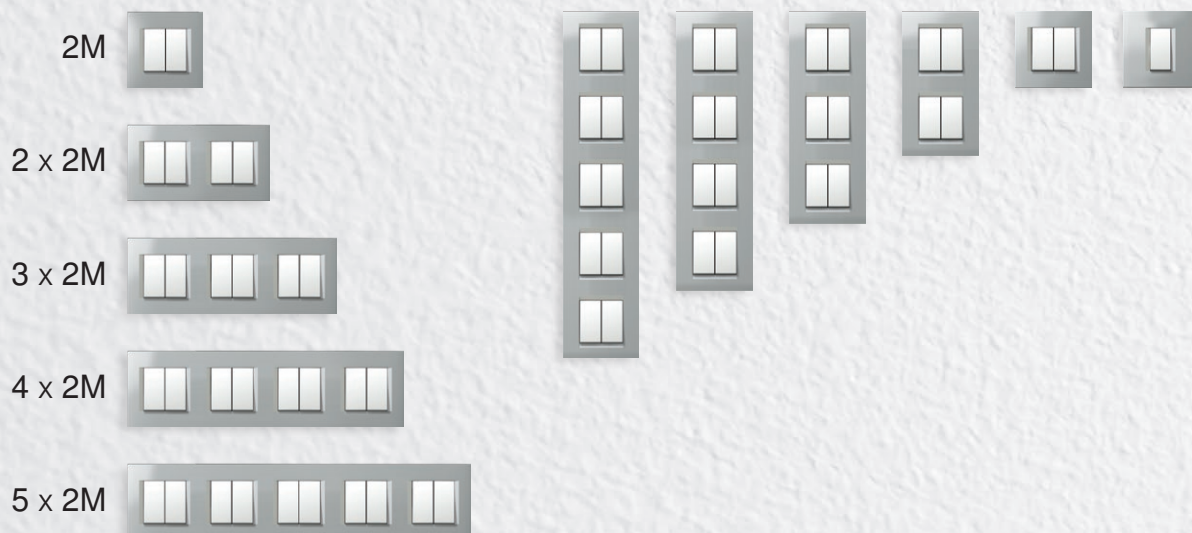
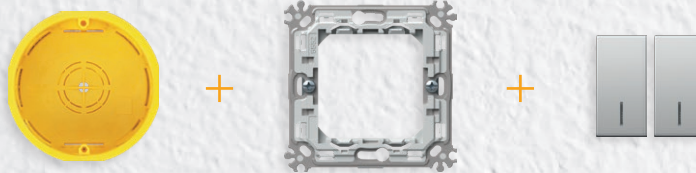

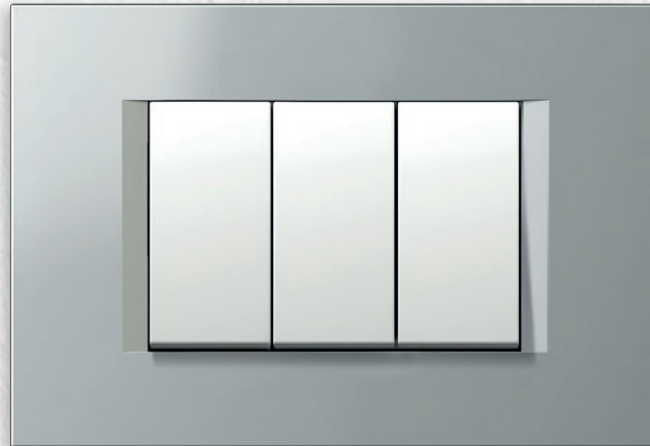

MODUL

- LINE
- SOFT
- PURE
- EDGE



2 x 7M

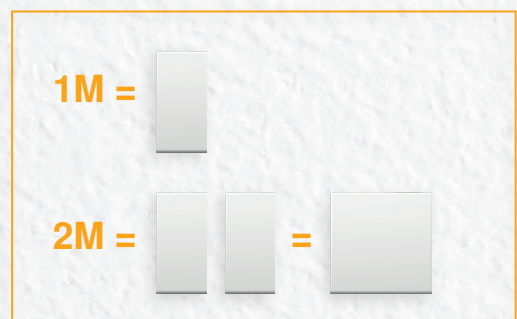

A funkciós elemek könnyedén beszerelhetők a rögzítőkeretbe. A beszerelési idő csökkentése érdekében „ki-/bepattintós” megoldást alkottunk meg. A csatlakozó érintkezők könnyedén elérhetők előlről.

The function elements are easily fitted inside the mounting frame.

The “klik-in, klik-out” solution we have developed for you will reduce installation time. The connection contacts are easily accessible from the front.

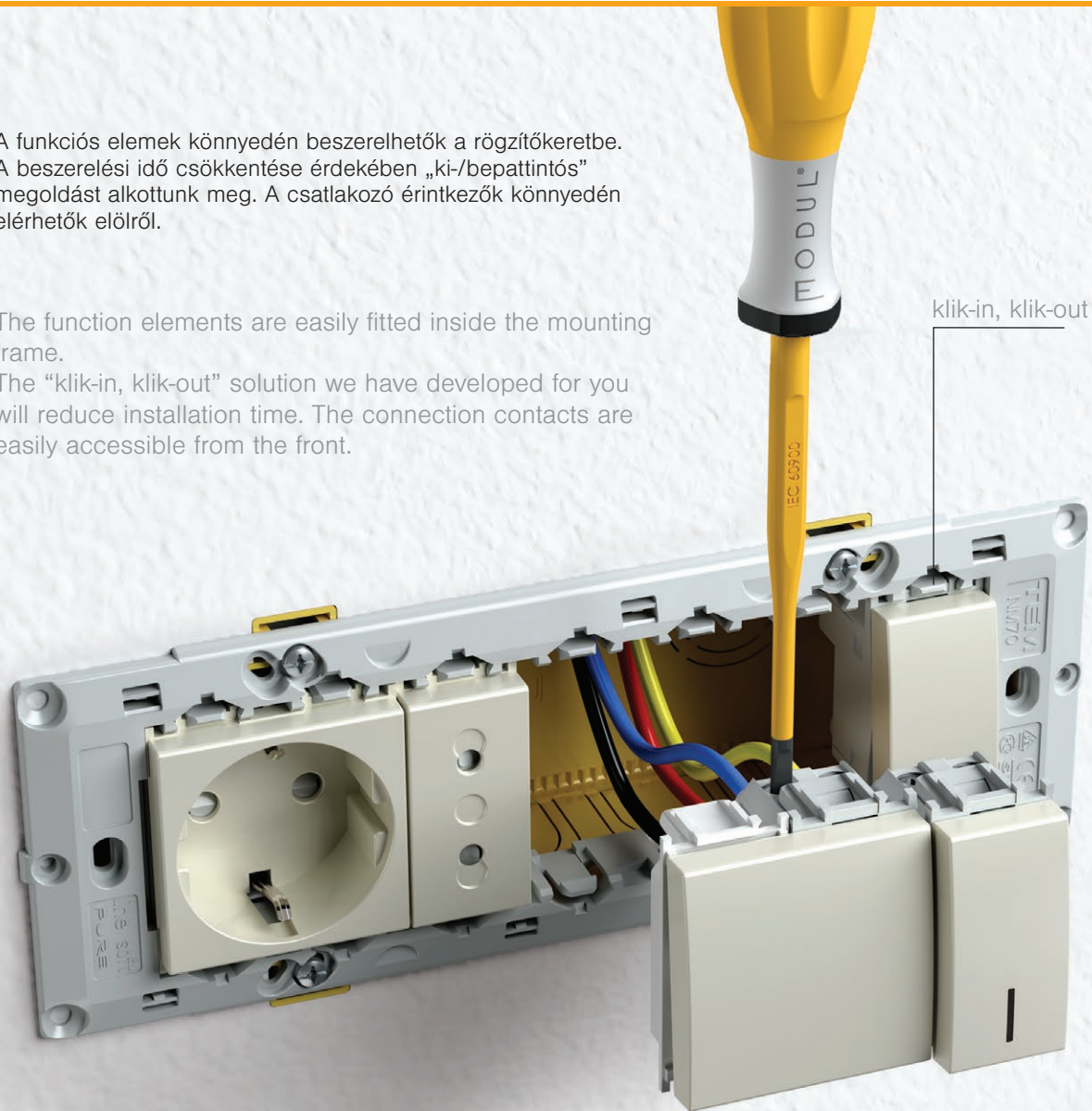

A Modul minden típusú falhoz ideális, továbbá hagyományos, üreges falhoz, illetve étonszerkezetekhez is használható. Beszerelése egyszerű, és lehetővé teszi a négyzetes vagy kerek dobozok megfelelő távolságban történő kombinálását. A felhasznált anyagok a legmagasabb szintű előírásoknak is megfelelnek.

The Modul is suitable for all wall types and can be used in conventional, hollow wall or concrete constructions. It is easy to install and enables you to combine rectangular or round boxes at the proper distances. The materials used are compliant with high standards.



tégla / brick



üreges fal / hollow wall



beton / concrete

A Modul számos lehetőséget tesz lehetővé még kerek dobozok esetén is. Vízszintesen vagy függőlegesen, egyedül vagy csoportban is kombinálhatók. A fém szerelőkeret kiváló stabilitást ad még nagy igénybevétel esetén is, és bármely dekoratív fedlaphoz alkalmas.

The Modul enables a many possibilities even with round boxes. You can combine them horizontally or vertically, individually or in groups. The metal mounting frame ensures excellent stability even with rough use and is suitable for any decorative cover plates.

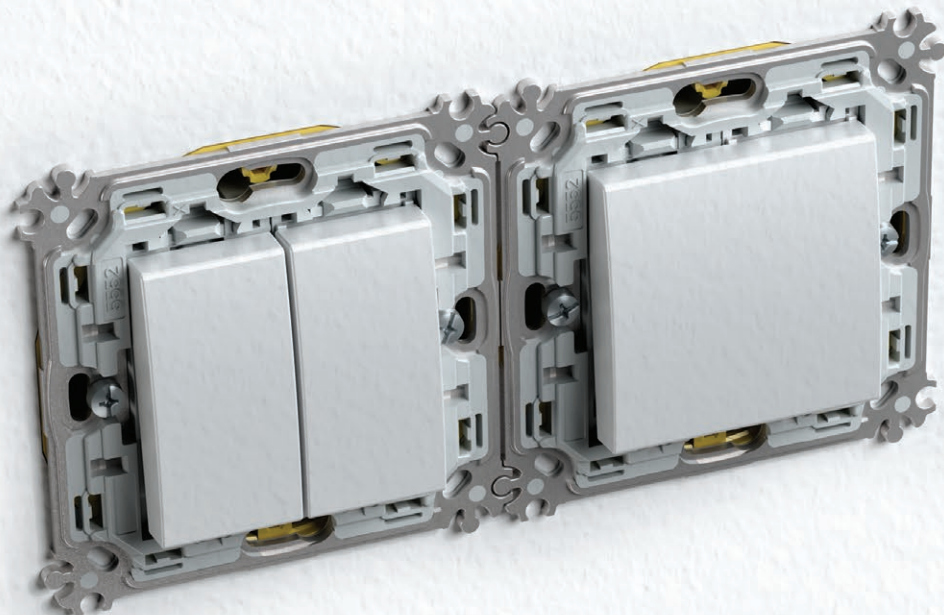



PW
fényes fehér
polar white



MW
fehér matt
matte white



SB
matt fekete
soft touch black



AT
antracit
anthracite



ES
matt ezüst
elox silver



IW
csontfehér
ivory white

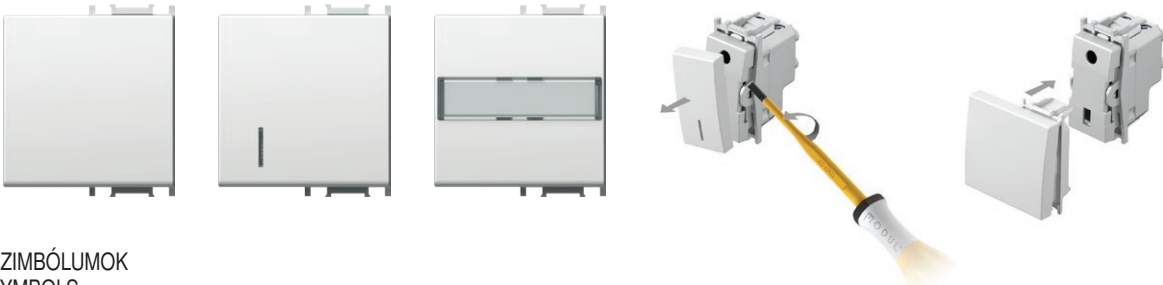

SZIMBÓLUMOK SYMBOLS

01	02	03	04	05	06	07	08	09	10	11	12	13	14	20	21
													1 0 2	+	-
22	23	24	25	26	27	28	29	30	31	32	33	34	35	36	37
					alarm	alarm	OFF	ON	+				AC		
38	39	40	41	42	43	44	45	46	47	48					

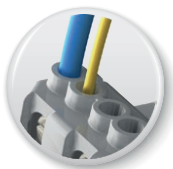
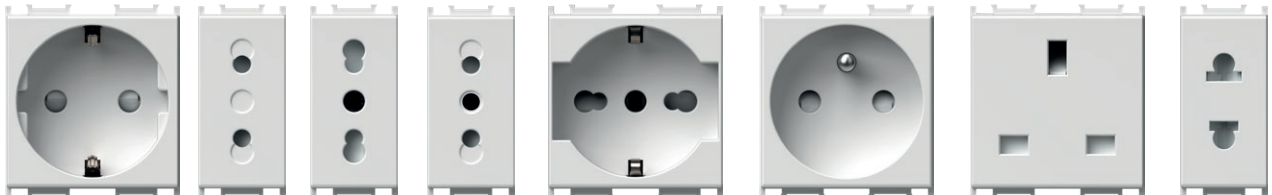

Megbízható csatlakozás még különféle méretű huzalok használata esetén is.

Reliable connection even when different size of wires are used.



Minden aljzat biztonsági rezesekkel van felszerelve, amely védelmet nyújt az áram alatt lévő érintkezők részére.

All the sockets are equipped with a safety shutters assuring the protection to live contacts.

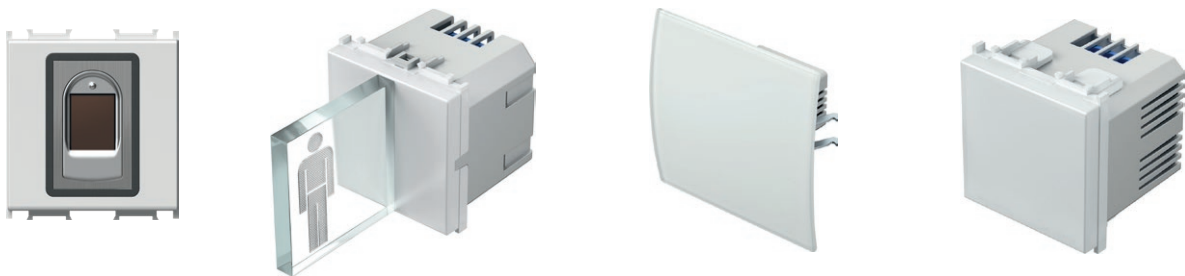
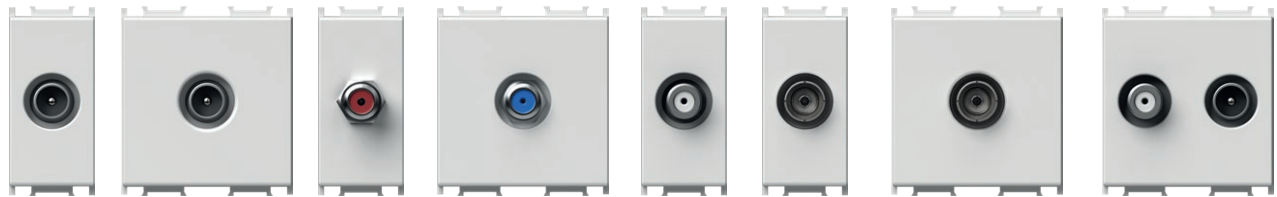
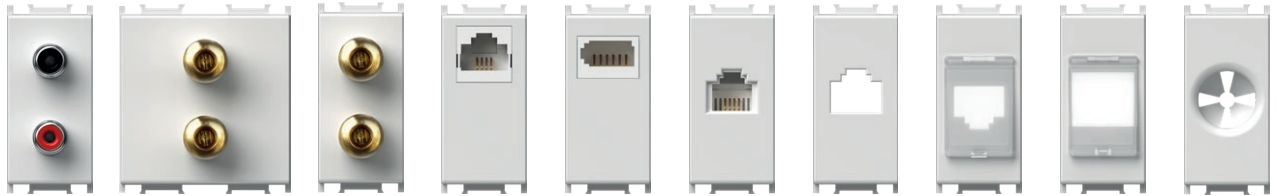

IEC
40.000
kapcsolók

A kapcsolók élettartama és kialakítása megfelel a nemzetközi előírásoknak.

Long-life of switches and adequacy to the international standards.

16 AX
érintkezők

A kapcsoló az ezüstszegecges érintkezők révén rendkívül megbízható.

The switch is highly reliable via its silver rivets contacts.

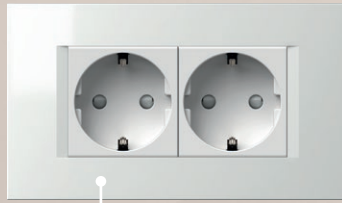



BIOPASS - ujjlenyomat alapú kapcsoló

BIOPASS - fingerprint switch

Kulcs nélküli nyitás.

Keyless unlocking.

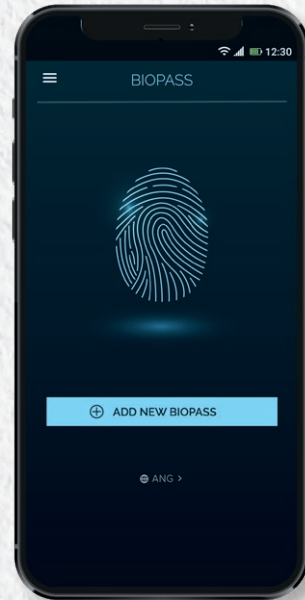

MULTIMÉDIA

MULTIMEDIA

Multimédiás központ, aminek a segítségével több komponenst is összekapcsolhat egyetlen helyen.

Multimedia center that allows you to connect a multiple number of components in one place.



TEGYE EGYEDIVÉ

MAKE IT UNIQUE

Válassza ki azt a világítási színt, és adja hozzá azt a kívánt grafikát, amely a helyiség hangulatához leginkább illik.

Choose a illumination colour and add desired graphic to suit the ambience of your room.



SAJÁT ÍZLÉSE SZERINT

CREATE YOUR OWN

Nagy mennyiségű rendelés esetén a fedlapok és a funkcionális elemek az Ön által kiválasztott színben is kérhetők.

When ordering large quantities, cover plates and function elements can be made in the colour of your choice.

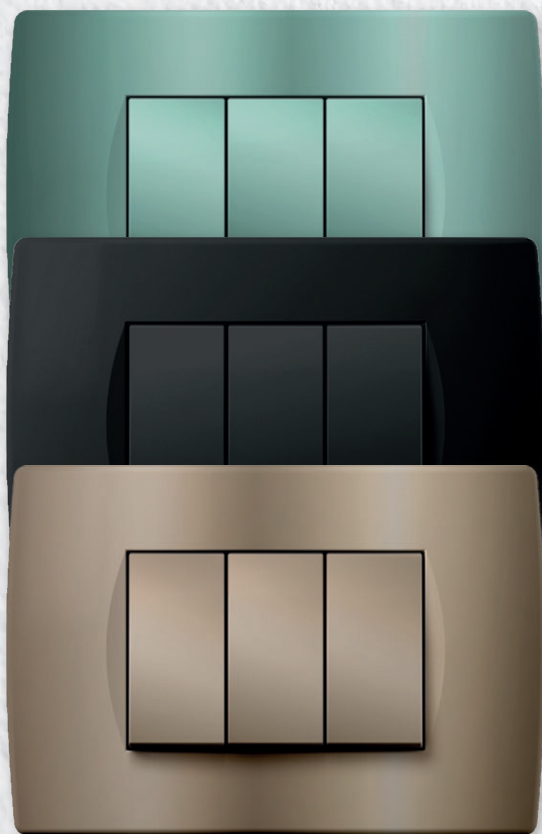



TÖBBCÉLÚ IDŐZÍTŐ

MULTIPURPOSE TIMER SWITCH

4 az 1

- időzítő
- relé
- nyomógomb
- kapcsoló

4 in 1

- timer
- relay
- push button
- switch

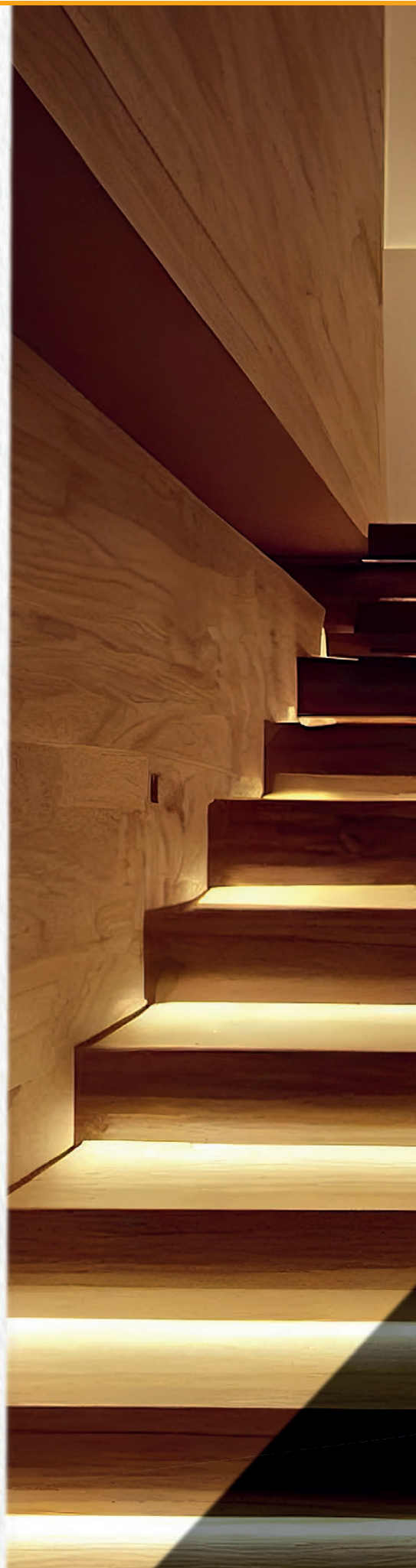

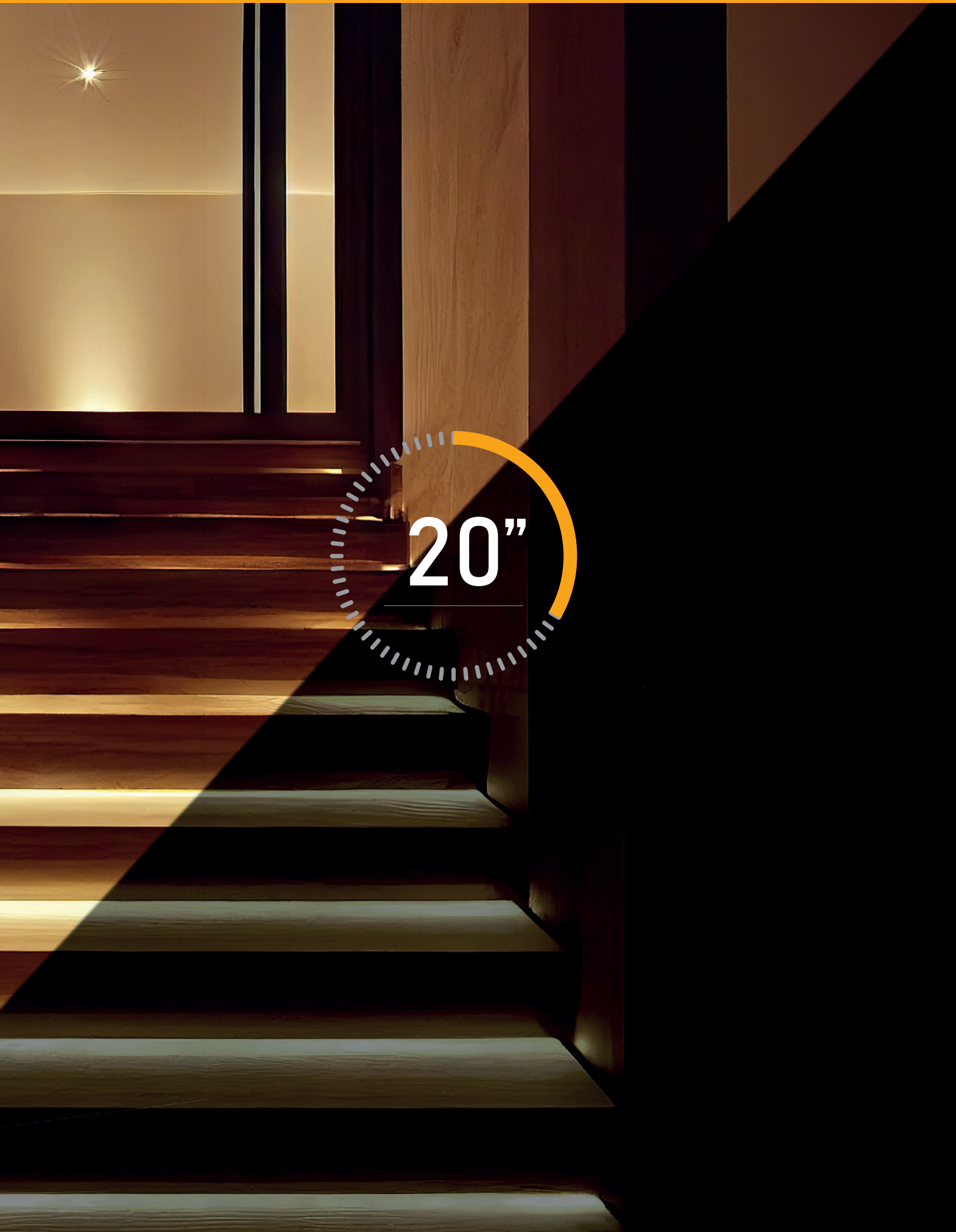

20"

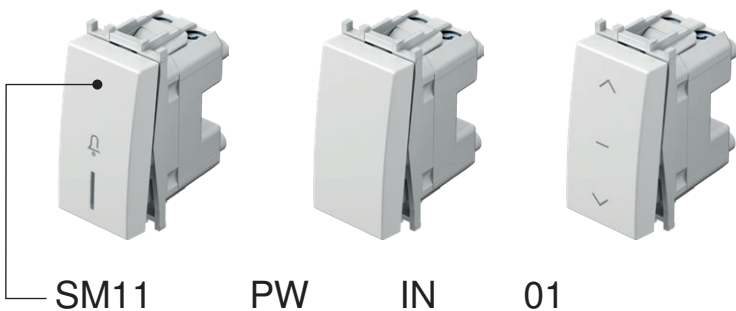

típus type	leírás description	műszaki adatok technical data	méret size	szín colour	1. opcionális adatok optional data 1	2. opcionális adatok optional data 2
SM10	EGYPÓLUSÚ KAPCSOLÓ SWITCH 1WAY	16AX 250V~	1M	<input type="checkbox"/> PW fényes fehér polar white	<input type="checkbox"/> NT semleges neutral	01
SM11	EGYPÓLUSÚ NYOMÓGOMB PUSH BUTTON 1WAY	16A 250V~	1M	<input type="checkbox"/> MW fehér matt matte white	<input type="checkbox"/> IN semleges indicator	02
SM12	EGYPÓLUSÚ KAPCSOLÓ SWITCH 1WAY	20A 250V~	1M	<input checked="" type="checkbox"/> SB matt fekete soft touch black		03
⋮	⋮	⋮	⋮	<input type="checkbox"/> AT antracit anthracite		
⋮	⋮	⋮	⋮	<input type="checkbox"/> ES matt ezüst elex silver		
⋮	⋮	⋮	⋮	<input type="checkbox"/> IW fényes krém ivory white		

EGYPÓLUSÚ KAPCSOLÓ – 16AX 250V~ 1M



SM10



- napcsoló billentyű nélkül
 - 16AX 250V~, típus: SM10
 - EN 60669-1 szabványnak megfelel
 - csavaros érintkezők 1,5-2,5 mm²
- SWITCH 1WAY 16AX 250V~ 1M
- switch without button
 - 16AX 250V~, type SM10
 - in accordance with EN 60669-1
 - screw contacts 1.5-2.5mm²

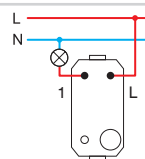

EGYPÓLUSÚ NYOMÓGOMB – 16AX 250V~ 1M



SM11



- nyomógomb billentyű nélkül
 - 16A 250V~, típus: SM11
 - EN 60669-1 szabványnak megfelel
 - csavaros érintkezők 1,5-2,5 mm²
- PUSH BUTTON 1WAY 16A 250V~ 1M
- push button without button
 - 16A 250V~, type SM11
 - in accordance with EN 60669-1
 - screw contacts 1.5-2.5mm²

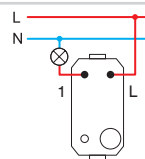

EGYPÓLUSÚ KAPCSOLÓ – 20 A; 250 V~; 1 M



SM12



- kapcsoló billentyű nélkül
 - 20A 250V~, típus: SM12
 - EN 60669-1 szabványnak megfelel
 - csavaros érintkezők 1,5-2,5 mm²
- SWITCH 1WAY 20A 250V~ 1M
- switch without button
 - 20A 250V~, type SM12
 - in accordance with EN 60669-1
 - screw contacts 1.5-2.5mm²

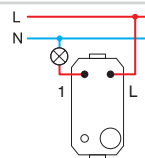

KÉT PÓLUSÚ KAPCSOLÓ – 16AX 250V~ 1M



SM20

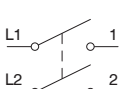

- kapcsoló billentyű nélkül
 - 16AX 250V~, típus: SM20
 - EN 60669-1 szabványnak megfelel
 - csavaros érintkezők 1,5-2,5 mm²
 - csak TM15 gombbal való kombináció esetén
- SWITCH 2POLE 16AX 250V~ 1M
- switch without button
 - 16AX 250V~, type SM20
 - in accordance with EN 60669-1
 - screw contacts 1.5-2.5mm²
 - only in combination with button TM15

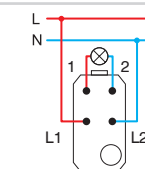

S W I T C H E S S M



SM40

ZSALUKAPCSOLÓ – 1-0-2; 16 AX; 250 V~; 1 M

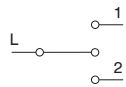

- kapcsoló billentyű nélkül
- 16AX 250V~, típus: SM40
- EN 60669-1 szabványnak megfelel
- csavaros érintkezők 1,5-2,5 mm²

SWITCH SHUTTERS 1-0-2 16AX 250V~ 1M

- switch without button
- 16AX 250V~, type SM40
- in accordance with EN 60669-1
- screw contacts 1.5-2.5mm²

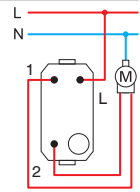

SM41

ZSALUNYOMÓGOMB – 1-0-2; 16 A; 250 V~; 1 M

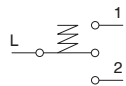

- nyomógomb billentyű nélkül
- 16A 250V~, típus: SM41
- EN 60669-1 szabványnak megfelel
- csavaros érintkezők 1,5-2,5 mm²

PUSH BUTTON SHUTTERS 1-0-2 16A 250V~ 1M

- push button without button
- 16A 250V~, type SM41
- in accordance with EN 60669-1
- screw contacts 1.5-2.5mm²

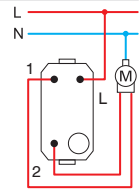

SM60

VÁLTÓ KAPCSOLÓ – 16AX 250V~ 1M

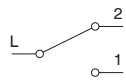

- kapcsoló billentyű nélkül
- 16AX 250V~, típus: SM60
- EN 60669-1 szabványnak megfelel
- csavaros érintkezők 1,5-2,5 mm²

SWITCH 2WAY 16AX 250V~ 1M

- switch without button
- 16AX 250V~, type SM60
- in accordance with EN 60669-1
- screw contacts 1.5-2.5mm²

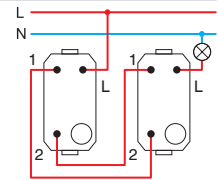

SM61

VÁLTÓ NYOMÓGOMB 16A 250 V~ 1M

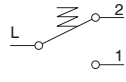

- nyomógomb billentyű nélkül
- 16A 250V~, típus: SM61
- EN 60669-1 szabványnak megfelel
- csavaros érintkezők 1,5-2,5 mm²

PUSH BUTTON 2WAY 16A 250V~ 1M

- push button without button
- 16A 250V~, type SM61
- in accordance with EN 60669-1
- screw contacts 1.5-2.5mm²

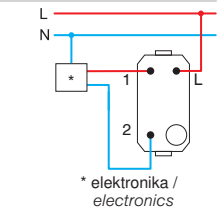

SM70

KERESZTKAPCSOLÓ – 16AX 250V~ 1M

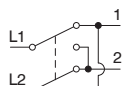

- kapcsoló billentyű nélkül
- 16AX 250V~, típus: SM70
- EN 60669-1 szabványnak megfelel
- csavaros érintkezők 1,5-2,5 mm²

SWITCH INTERMEDIATE 16AX 250V~ 1M

- switch without button
- 16AX 250V~, type SM70
- in accordance with EN 60669-1
- screw contacts 1.5-2.5mm²

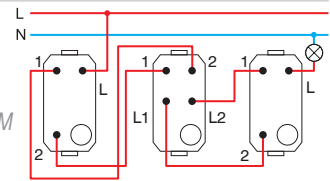

1M = 22,5 x 45
2M = 45 x 45

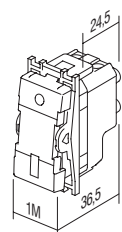
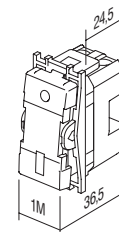



□ PW fényes fehér
polar white



■ SB matt fekete
soft touch black



■ AT antracit
anthracite



□ ES matt ezüst
elox silver



□ IW fényes krém
ivory white

□ MW fehér matt
matte white

EGYPÓLUSÚ KAPCSOLÓ – 16AX 250V~ 1M



- SM10PW
- SM10MW
- SM10SB
- SM10AT
- SM10ES
- SM10IW

- 16AX 250V~, típus: SM10
- EN 60669-1 szabványnak megfelel
- csavaros érintkezők 1,5-2,5 mm²
- cserélhető billentyű

SWITCH 1WAY 16AX 250V~ 1M

- 16AX 250V~, type SM10
- in accordance with EN 60669-1
- screw contacts 1.5-2.5 mm²
- replaceable button



EGYPÓLUSÚ KAPCSOLÓ 16 AX 250 V~ 1M __ IN

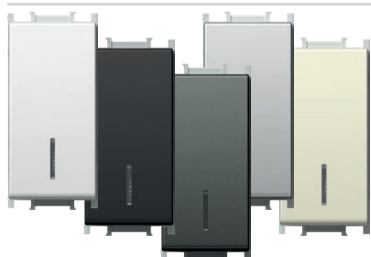

- SM10PWIN
- SM10MWIN
- SM10SBIN
- SM10ATIN
- SM10ESIN
- SM10IWIN

- IN jelzőlámpa
- 16AX 250V~, típus: SM10
- EN 60669-1 szabványnak megfelel
- csavaros érintkezők 1,5-2,5 mm²
- nem tartalmaz lámpát
- cserélhető billentyű

SWITCH 1WAY 16AX 250V~ 1M __ IN

- IN indicator
- 16AX 250V~, type SM10
- in accordance with EN 60669-1
- screw contacts 1.5-2.5 mm²
- lamp is not included
- replaceable button



EGYPÓLUSÚ NYOMÓGOMB 16A 250 V~ 1M



- SM11PW
- SM11MW
- SM11SB
- SM11AT
- SM11ES
- SM11IW

- 16A 250V~, típus: SM11
- EN 60669-1 szabványnak megfelel
- csavaros érintkezők 1,5-2,5 mm²
- cserélhető billentyű

PUSH BUTTON 1WAY 16A 250V~ 1M

- 16A 250V~, type SM11
- in accordance with EN 60669-1
- screw contacts 1.5-2.5 mm²
- replaceable button



EGYPÓLUSÚ NYOMÓGOMB 16A 250 V~1M __ IN 01



- SM11PWIN01
- SM11MWIN01
- SM11SBIN01
- SM11ATIN01
- SM11ESIN01
- SM11IWIN01

- IN 01 jelzőcsengő
- 16A 250V~, típus: SM11
- EN 60669-1 szabványnak megfelel
- csavaros érintkezők 1,5-2,5 mm²
- nem tartalmaz lámpát
- cserélhető billentyű

PUSH BUTTON 1WAY 16A 250V~ 1M __ IN 01

- IN 01 indicator bell
- 16A 250V~, type SM11
- in accordance with EN 60669-1
- screw contacts 1.5-2.5 mm²
- lamp is not included
- replaceable button



EGYPÓLUSÚ NYOMÓGOMB 16A 250 V~1M __ IN 02



- SM11PWIN02 - IN 02 jelzőlámpa
- SM11MWIN02 - 16A 250V~, típus: SM11
- SM11SBIN02 - EN 60669-1 szabványnak megfelel
- SM11ATIN02 - csavaros érintkezők 1,5-2,5 mm²
- SM11ESIN02 - nem tartalmaz lámpát
- SM11WIN02 - cserélhető billentyű

PUSH BUTTON 1WAY 16A 250V~ 1M __ IN 02

- IN 02 indicator light
- 16A 250V~, type SM11
- in accordance with EN 60669-1
- screw contacts 1.5-2.5 mm²
- lamp is not included
- replaceable button



KÉT PÓLUSÚ KAPCSOLÓ – 16 AX; 250 V~; 1 M __ NT 03



- SM20PWNT03 - NT 03 semleges 0-1
- SM20MWNT03 - 16AX 250V~, típus: SM20
- SM20SBNT03 - EN 60669-1 szabványnak megfelel
- SM20ATNT03 - csavaros érintkezők 1,5-2,5 mm²
- SM20ESNT03 - nem tartalmaz lámpát
- SM20IWNNT03 - cserélhető billentyű

SWITCH 2POLE 16AX 250V~ 1M __ NT 03

- NT 03 neutral 0-1
- 16AX 250V~, type SM20
- in accordance with EN 60669-1
- screw contacts 1.5-2.5 mm²
- replaceable button



KÉT PÓLUSÚ KAPCSOLÓ 16 AX 250 V~ 1M __ IN



- SM20PWIN - IN jelzőlámpa
- SM20MWIN - 16AX 250V~, típus: SM20
- SM20SBIN - EN 60669-1 szabványnak megfelel
- SM20ATIN - csavaros érintkezők 1,5-2,5 mm²
- SM20ESIN - nem tartalmaz lámpát
- SM20IWIN - cserélhető billentyű

SWITCH 2POLE 16AX 250V~ 1M __ IN

- IN indicator
- 16AX 250V~, type SM20
- in accordance with EN 60669-1
- screw contacts 1.5-2.5 mm²
- lamp is not included
- replaceable button



ZSALUKAPCSOLÓ – 1-0-2; 16 AX; 250 V~; 1 M __ NT 10

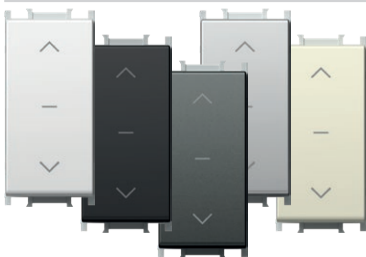

- SM40PWNT10 - NT 10 semleges 1-0-2
- SM40MWNT10 - 16AX 250V~, típus: SM40
- SM40SBNT10 - EN 60669-1 szabványnak megfelel
- SM40ATNT10 - csavaros érintkezők 1,5-2,5 mm²
- SM40ESNT10 - nem tartalmaz lámpát
- SM40IWNNT10 - cserélhető billentyű

SWITCH SHUTTERS 1-0-2 16AX 250V~ 1M __ NT 10

- NT 10 neutral 1-0-2
- 16AX 250V~, type SM40
- in accordance with EN 60669-1
- screw contacts 1.5-2.5mm²
- replaceable button



ZSALUNYOMÓGOMB – 1-0-2; 16 A; 250 V~; 1 M __ NT 10



- SM41PWNT10 - NT 10 semleges 1-0-2
- SM41MWNT10 - 16A 250V~, típus: SM41
- SM41SBNT10 - EN 60669-1 szabványnak megfelel
- SM41ATNT10 - csavaros érintkezők 1,5-2,5 mm²
- SM41ESNT10 - nem tartalmaz lámpát
- SM41IWNNT10 - cserélhető billentyű

PUSH BUTTON SHUTTERS 1-0-2 16A 250V~ 1M __ NT 10

- NT 10 neutral 1-0-2
- 16A 250V~, type SM41
- in accordance with EN 60669-1
- screw contacts 1.5-2.5mm²
- replaceable button



VÁLTÓ KAPCSOLÓ – 16AX 250V~ 1M



- SM60PW - 16AX 250V~, típus: SM60
- SM60MW - EN 60669-1 szabványnak megfelel
- SM60SB - csavaros érintkezők 1,5-2,5 mm²
- SM60AT - nem tartalmaz lámpát
- SM60ES - cserélhető billentyű
- SM60IW -

SWITCH 2WAY 16AX 250V~ 1M

- 16AX 250V~, type SM60
- in accordance with EN 60669-1
- screw contacts 1.5-2.5 mm²
- replaceable button



VÁLTÓ NYOMÓGOMB 16A 250 V~ 1M

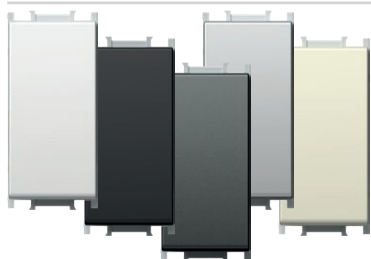

- SM61PW
- SM61MW
- SM61SB
- SM61AT
- SM61ES
- SM61IW

- 16A 250V~, típus: SM61
 - EN 60669-1 szabványnak megfelel
 - csavaros érintkezők 1,5-2,5 mm²
 - cserélhető billentyű

PUSH BUTTON 2WAY 16A 250V~ 1M

- 16A 250V~, type SM61
 - in accordance with EN 60669-1
 - screw contacts 1.5-2.5 mm²
 - replaceable button



HÚZÓKAPCSOLÓ – 16 A; 250 V~; 1 M __ CD



- SM62PWCD
- SM62MWCD
- SM62SBCD
- SM62ATCD
- SM62ESCD
- SM62IWCD

- CD kijelző+kábel
 - kábelhossz: 1,5 m
 - 16A 250V~, típus: SM62
 - EN 60669-1 szabványnak megfelel
 - csavaros érintkezők 1,5-2,5 mm²

PUSH BUTTON 2WAY WITH CORD 16A 250V~ 1M __ CD

- CD indicator+cord
 - cord length 1.5m
 - 16A 250V~, type SM62
 - in accordance with EN 60669-1
 - screw contacts 1.5-2.5 mm²



KERESZTKAPCSOLÓ – 16AX 250V~ 1M



- SM70PW
- SM70MW
- SM70SB
- SM70AT
- SM70ES
- SM70IW

- 16AX 250V~, típus: SM70
 - EN 60669-1 szabványnak megfelel
 - csavaros érintkezők 1,5-2,5 mm²
 - cserélhető billentyű

SWITCH INTERMEDIATE 16AX 250V~ 1M

- 16AX 250V~, type SM70
 - in accordance with EN 60669-1
 - screw contacts 1.5-2.5 mm²
 - replaceable button



1M = 22,5 x 45
 2M = 45 x 45

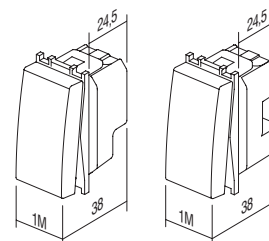

B U T T O N S T M

TM11 PW NT 03

típus type	leírás description	méret size	szín colour	1. opcionális adatok optional data 1	2. opcionális adatok optional data 2
TM11	BILLENTYŰ BUTTON	1M	<input type="checkbox"/> PW fényes fehér polar white	NT semleges neutral	01
TM12	BILLENTYŰ BUTTON	2M	<input type="checkbox"/> MW fehér matt matte white	IN jelzőlámpa indicator	02
TM21	VAKMODUL BLANK	1M	<input checked="" type="checkbox"/> SB matt fekete soft touch black		03
.	.	.	<input checked="" type="checkbox"/> AT antracit anthracite		
.	.	.	<input type="checkbox"/> ES matt ezüst elox silver		
.	.	.	<input type="checkbox"/> IW fényes krém ivory white		

1M BILLENTYŰ



- TM11PW
- TM11MW
- TM11SB
- TM11AT
- TM11ES
- TM11IW

- cserélhető 1M billentyű
- EN 60669-1 szabványnak megfelel
BUTTON 1M
- replaceable button 1M
- in accordance with EN 60669-1



1M JELZŐFÉNYES BILLENTYŰ



- TM11PWIN
- TM11MWIN
- TM11SBIN
- TM11ATIN
- TM11ESIN
- TM11IWIN

- cserélhető 1M billentyű
- EN 60669-1 szabványnak megfelel
BUTTON 1M INDICATOR
- replaceable button 1M
- in accordance with EN 60669-1



2M BILLENTYŰ

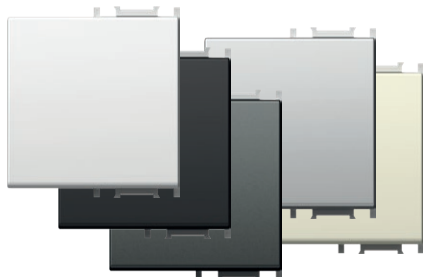

- TM12PW
- TM12MW
- TM12SB
- TM12AT
- TM12ES
- TM12IW

- serélhető 2M billentyű
- kapcsoló vagy nyomógomb
átalakításra 1M - 2M méretben
- EN 60669-1 szabványnak megfelel
BUTTON 2M
- replaceable button 2M with button carrier
- to upgrade switch or push button
from size 1M to size 2M
- in accordance with EN 60669-1



2M JELZŐFÉNYES BILLENTYŰ

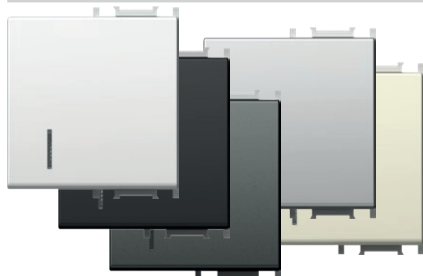

- TM12PWIN
- TM12MWIN
- TM12SBIN
- TM12ATIN
- TM12ESIN
- TM12IWIN

- serélhető 2M billentyű
- kapcsoló vagy nyomógomb
átalakításra 1M - 2M méretben
- EN 60669-1 szabványnak megfelel
BUTTON 2M INDICATOR
- replaceable button 2M with button carrier
- to upgrade switch or push button
from size 1M to size 2M
- in accordance with EN 60669-1



2M BILLENTYŰ JELŐLŐTÁBLÁVAL

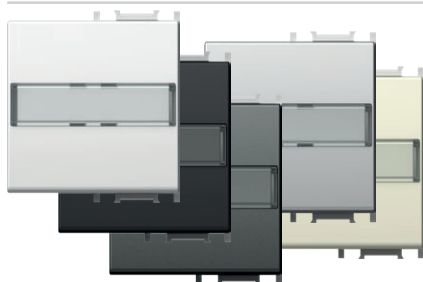

- TM13PWIL
- TM13MWIL
- TM13SBIL
- TM13ATIL
- TM13ESIL
- TM13IWIL

- serélhető 2M billentyű
- kapcsoló vagy nyomógomb 1M méretről 2M méretre való átalakításához
- EN 60669-1 szabványnak megfelel

BUTTON 2M WITH INSCRIPTION PLATE
 - replaceable button 2M with button carrier
 - to upgrade switch or push button from size 1M to size 2M
 - in accordance with EN 60669-1



1M BILLENTYŰ I-O JELZÉSSSEL

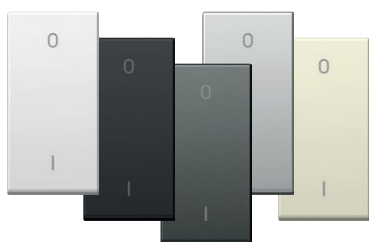

- TM15PW
- TM15MW
- TM15SB
- TM15AT
- TM15ES
- TM15IW

- cserélhető 1M billentyű
- csak SM20-as mechanizmussal való kombináció esetén
- EN 60669-1 szabványnak megfelel

BUTTON 1M 2POLE
 - replaceable button 1M
 - only in combination with mechanism SM20
 - in accordance with EN 60669-1



1M VAKMODUL

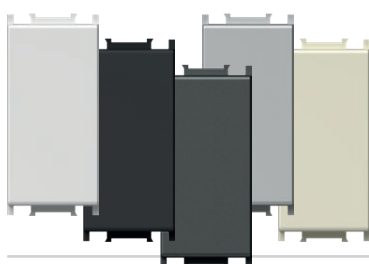

- TM21PW
- TM21MW
- TM21SB
- TM21AT
- TM21ES
- TM21IW

- vakmodul modul az üres területek feltöltéséhez
- EN 60669-1 szabványnak megfelel

BLANK 1M
 - blank modul to fill up empty spaces
 - in accordance with EN 60669-1



2M VAKMODUL



- TM22PW
- TM22MW
- TM22SB
- TM22AT
- TM22ES
- TM22IW

- vakmodul modul az üres területek feltöltéséhez
- EN 60669-1 szabványnak megfelel

BLANK 2M
 - blank modul to fill up empty spaces
 - in accordance with EN 60669-1

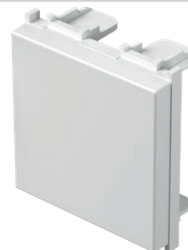

KÁBELKIMENET – 1M

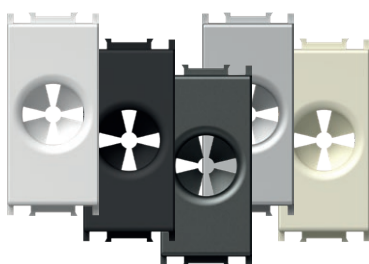

- TM31PW
- TM31MW
- TM31SB
- TM31AT
- TM31ES
- TM31IW

- kimenet kábelhez
- megfelel az EN-60669-1 szabványnak

CABLE OUTLET 1M
 - outlet for cable
 - in accordance with EN-60669-1



1M = 22,5 x 45
 2M = 45 x 45



TM11
 TM15

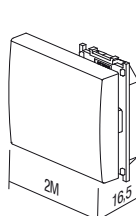

TM12
 TM13

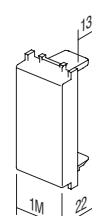

TM21

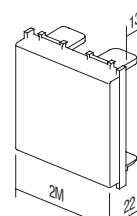

TM22

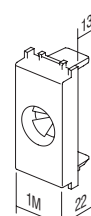

TM31

B U T T O N S T M

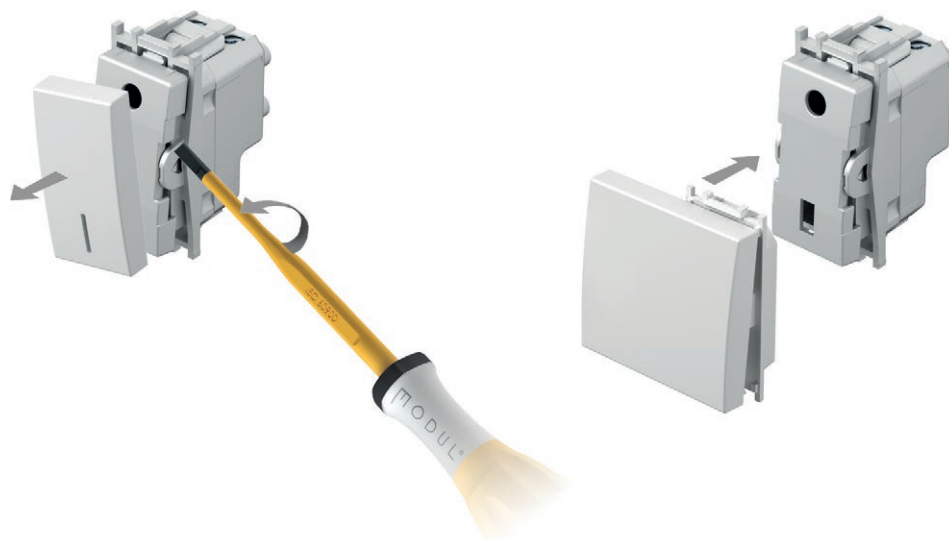

LÉZERNYOMAT A GOMBOKON

- a megjelölt helyeken bármilyen grafikájú lézernyomat
- szabványos szimbólumok a készletről, más nyomatok rendelésre

LASER PRINT ON BUTTONS
 - laser print of any graphics on marked locations
 - standard symbols from stock, other on request

1M

A
B
C

2M

A	D	G
B	E	H
C	F	I

SZIMBÓLUMOK

SYMBOLS

01	02	03	04	05	06	07	08	09	10	11	12	13	14	20	21
													1 0 2	+	-
22	23	24	25	26	27	28	29	30	31	32	33	34	35	36	37
					alarm	alarm	OFF	ON	+				AC		
38	39	40	41	42	43	44	45	46	47	48					

SZABVÁNYOS SZIMBÓLUMOK

STANDARD SYMBOLS

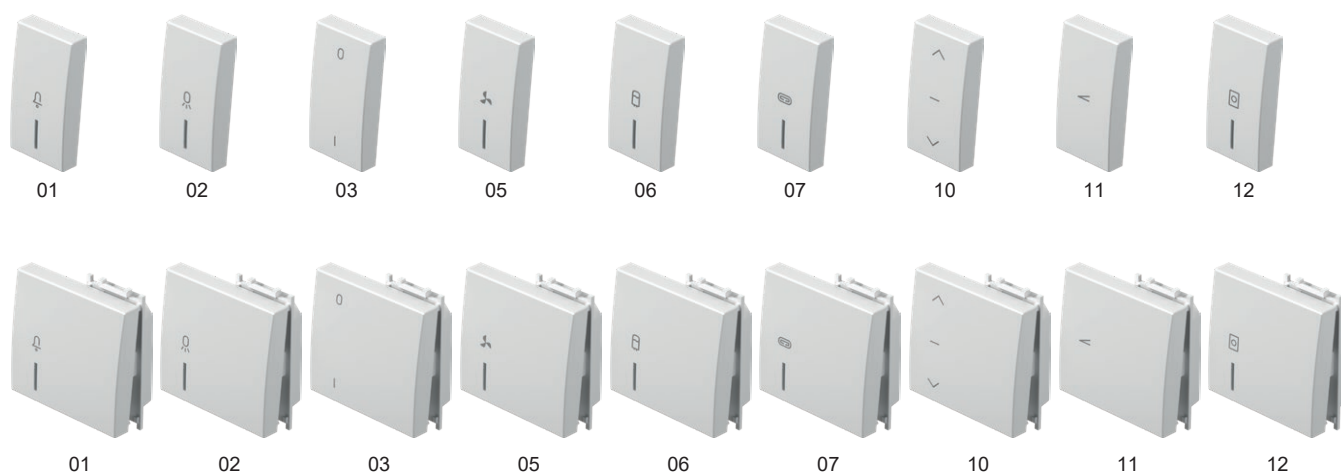

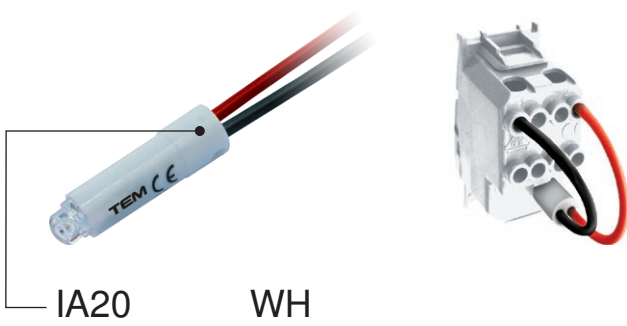

típus type	leírás description	műszaki adatok technical data	szín colour
IA10	GLIMLÁMPA NEON LAMP	230V~ 0,34W	<input type="checkbox"/> WH fehér white
IA20	LED JELZÉS LED SIGNALLING UNIT	230V~ AC/DC 0,40W	<input checked="" type="checkbox"/> BL kék blue
IA21	LED JELZÉS LED SIGNALLING UNIT	24V AC/DC 0,20W	<input checked="" type="checkbox"/> RD piros red
·	·	·	<input checked="" type="checkbox"/> GR zöld green
·	·	·	<input checked="" type="checkbox"/> OR narancssárga orange

GLIMLÁMPA 230V~ 0,34W

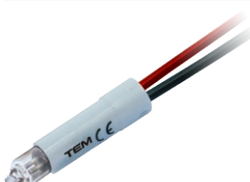

IA10OR

- valaminek a jelzésére, jelzésre vagy állandó, folyamatos jelzéshez
- jelzőfényes gombbal való kombinálásra

NEON LAMP 230V~ 0,34W

- for indication, signalling or permanent signalling
- in combination with a button featuring an indicator

LED JELZÉS 230V~ AC/DC 0,40W

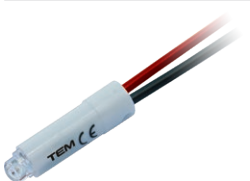

IA20WH
 IA20GR
 IA20RD
 IA20BL

- valaminek a jelzésére, jelzésre vagy állandó, folyamatos jelzéshez
- jelzőfényes gombbal való kombinálásra

LED SIGNALLING UNIT 230V AC/DC 0,40W

- for indication, signalling or permanent signalling
- in combination with a button featuring an indicator

LED JELZÉS 24V~ AC/DC 0,20W

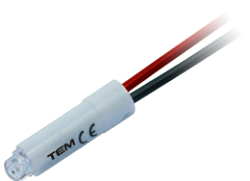

IA21WH
 IA21RD

- valaminek a jelzésére, jelzésre vagy állandó, folyamatos jelzéshez
- jelzőfényes gombbal való kombinálásra

LED SIGNALLING UNIT LAMP 24V AC/DC 0,20W

- for indication, signalling or permanent signalling
- in combination with a button featuring an indicator

LED JELZÉS 12V~ AC/DC 0,10W

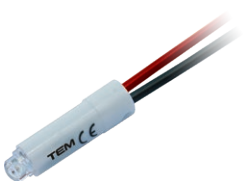

IA22WH
 IA22RD

- valaminek a jelzésére, jelzésre vagy állandó, folyamatos jelzéshez
- jelzőfényes gombbal való kombinálásra

LED SIGNALLING UNIT 12V AC/DC 0,10W

- for indication, signalling or permanent signalling
- in combination with a button featuring an indicator

RC ÁRAMKÖR 250V~

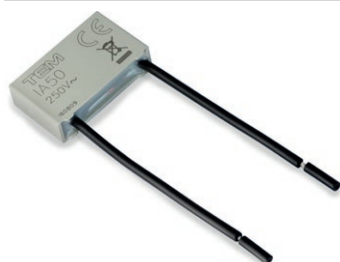

IA50

- RC áramkör a LED lámpák működési ingadozásainak megelőzéséhez
- Több lámpához való RC áramkör párhuzamosan egymáshoz kapcsolható
- 0,1 µF, 100 Ω, 250V~

RC CIRCUIT 250V~

- RC circuit to eliminate disturbances in the operation of LED lamps
- parallel connections of more RC circuits with lamps are possible
- 0,1 µF, 100 Ω, 250V~

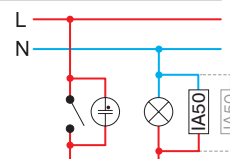

S I G N A L I Z A T I O N I A

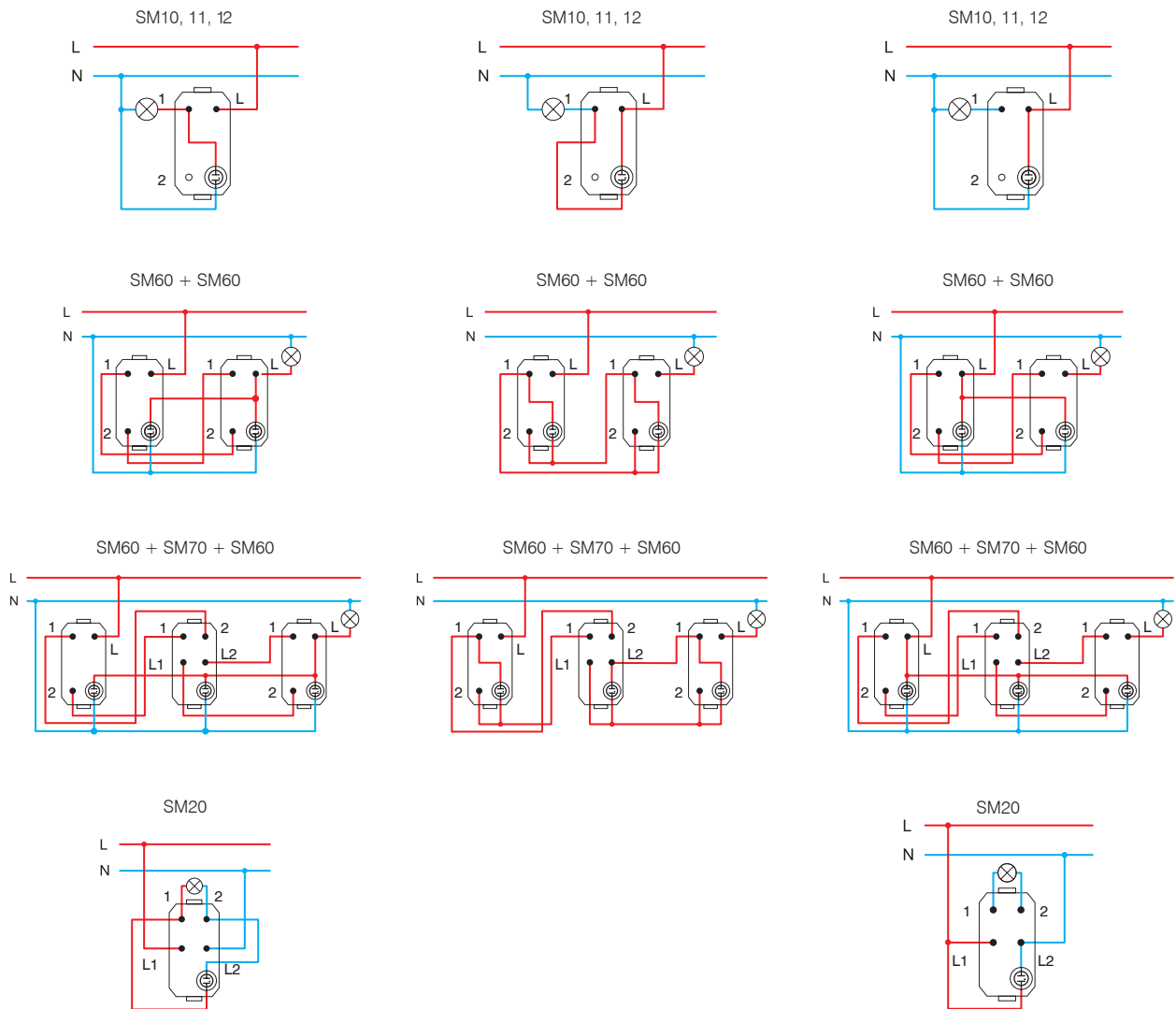
jelzés /
Indication* jelzés /
SignalizationÁllandó jelzés /
Permanent signalling

* energiatakarékos izzókhöz (CFL, LED) a csatlakozók nem megfelelőek /
the connections are not suitable for energy-saving bulbs (CFL, LED)

1M = 22,5 x 45
2M = 45 x 45

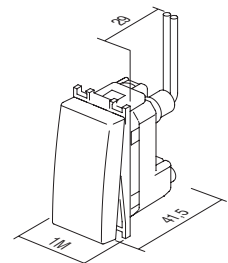

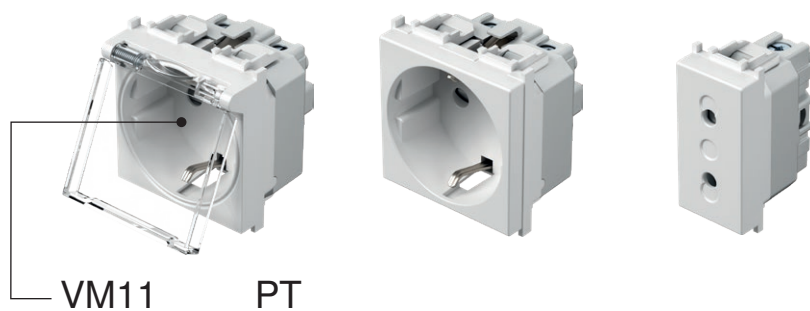

típus type	leírás description	műszaki adatok technical data	méret size	szín colour																					
VM10	SCHUKO ALJZAT+KS SOCKET SCHUKO+KS	2P+E 16A 250V~	2M	<table border="0"> <tr> <td><input type="checkbox"/> PW fényes fehér polar white</td> <td><input checked="" type="checkbox"/> PT fehér+átlátszó white+transparent</td> <td><input type="checkbox"/> PP fehér+fehér white+white</td> </tr> </table>	<input type="checkbox"/> PW fényes fehér polar white	<input checked="" type="checkbox"/> PT fehér+átlátszó white+transparent	<input type="checkbox"/> PP fehér+fehér white+white																		
<input type="checkbox"/> PW fényes fehér polar white	<input checked="" type="checkbox"/> PT fehér+átlátszó white+transparent	<input type="checkbox"/> PP fehér+fehér white+white																							
VM11	SCHUKO ALJZAT+KS+FEDEL SOCKET SCHUKO+KS+COVER	2P+E 16A 250V~	2M	<table border="0"> <tr> <td><input type="checkbox"/> MW fehér matt matte white</td> <td><input checked="" type="checkbox"/> MT fehér+átlátszó white+transparent</td> <td><input type="checkbox"/> MM fehér+fehér white+white</td> </tr> </table>	<input type="checkbox"/> MW fehér matt matte white	<input checked="" type="checkbox"/> MT fehér+átlátszó white+transparent	<input type="checkbox"/> MM fehér+fehér white+white																		
<input type="checkbox"/> MW fehér matt matte white	<input checked="" type="checkbox"/> MT fehér+átlátszó white+transparent	<input type="checkbox"/> MM fehér+fehér white+white																							
VM20	EURÓPAI ALJZAT+KS SOCKET EURO+KS	2P 10A 250V~	1M	<table border="0"> <tr> <td><input checked="" type="checkbox"/> SB matt fekete soft touch black</td> <td><input checked="" type="checkbox"/> BT matt fekete+átlátszó soft touch black+transparent</td> <td><input checked="" type="checkbox"/> BB matt fekete+fehér soft touch black+white</td> </tr> <tr> <td><input checked="" type="checkbox"/> AT antracit anthracite</td> <td><input checked="" type="checkbox"/> AT antracit+átlátszó anthracite+transparent</td> <td><input checked="" type="checkbox"/> AA antracit+antracit anthracite+anthracite</td> </tr> <tr> <td><input checked="" type="checkbox"/> ES matt ezüst elox silver</td> <td><input checked="" type="checkbox"/> ST ezüst+átlátszó silver+transparent</td> <td><input checked="" type="checkbox"/> SS ezüst+ezüst silver+silver</td> </tr> <tr> <td><input checked="" type="checkbox"/> IW fényes krém ivory white</td> <td><input checked="" type="checkbox"/> IT krém+átlátszó ivory+transparent</td> <td><input checked="" type="checkbox"/> II krém+krém ivory+ivory</td> </tr> <tr> <td><input checked="" type="checkbox"/> RD piros red</td> <td><input checked="" type="checkbox"/> RT piros+átlátszó red+transparent</td> <td><input checked="" type="checkbox"/> RR piros+piros red+red</td> </tr> <tr> <td><input checked="" type="checkbox"/> GR zöld green</td> <td><input checked="" type="checkbox"/> GT zöld+átlátszó green+transparent</td> <td><input checked="" type="checkbox"/> GG zöld+zöld green+green</td> </tr> <tr> <td><input checked="" type="checkbox"/> OR narancssárga orange</td> <td><input checked="" type="checkbox"/> OT narancssárga+átlátszó orange+transparent</td> <td><input checked="" type="checkbox"/> OO narancssárga+narancssárga orange+orange</td> </tr> </table>	<input checked="" type="checkbox"/> SB matt fekete soft touch black	<input checked="" type="checkbox"/> BT matt fekete+átlátszó soft touch black+transparent	<input checked="" type="checkbox"/> BB matt fekete+fehér soft touch black+white	<input checked="" type="checkbox"/> AT antracit anthracite	<input checked="" type="checkbox"/> AT antracit+átlátszó anthracite+transparent	<input checked="" type="checkbox"/> AA antracit+antracit anthracite+anthracite	<input checked="" type="checkbox"/> ES matt ezüst elox silver	<input checked="" type="checkbox"/> ST ezüst+átlátszó silver+transparent	<input checked="" type="checkbox"/> SS ezüst+ezüst silver+silver	<input checked="" type="checkbox"/> IW fényes krém ivory white	<input checked="" type="checkbox"/> IT krém+átlátszó ivory+transparent	<input checked="" type="checkbox"/> II krém+krém ivory+ivory	<input checked="" type="checkbox"/> RD piros red	<input checked="" type="checkbox"/> RT piros+átlátszó red+transparent	<input checked="" type="checkbox"/> RR piros+piros red+red	<input checked="" type="checkbox"/> GR zöld green	<input checked="" type="checkbox"/> GT zöld+átlátszó green+transparent	<input checked="" type="checkbox"/> GG zöld+zöld green+green	<input checked="" type="checkbox"/> OR narancssárga orange	<input checked="" type="checkbox"/> OT narancssárga+átlátszó orange+transparent	<input checked="" type="checkbox"/> OO narancssárga+narancssárga orange+orange
<input checked="" type="checkbox"/> SB matt fekete soft touch black	<input checked="" type="checkbox"/> BT matt fekete+átlátszó soft touch black+transparent	<input checked="" type="checkbox"/> BB matt fekete+fehér soft touch black+white																							
<input checked="" type="checkbox"/> AT antracit anthracite	<input checked="" type="checkbox"/> AT antracit+átlátszó anthracite+transparent	<input checked="" type="checkbox"/> AA antracit+antracit anthracite+anthracite																							
<input checked="" type="checkbox"/> ES matt ezüst elox silver	<input checked="" type="checkbox"/> ST ezüst+átlátszó silver+transparent	<input checked="" type="checkbox"/> SS ezüst+ezüst silver+silver																							
<input checked="" type="checkbox"/> IW fényes krém ivory white	<input checked="" type="checkbox"/> IT krém+átlátszó ivory+transparent	<input checked="" type="checkbox"/> II krém+krém ivory+ivory																							
<input checked="" type="checkbox"/> RD piros red	<input checked="" type="checkbox"/> RT piros+átlátszó red+transparent	<input checked="" type="checkbox"/> RR piros+piros red+red																							
<input checked="" type="checkbox"/> GR zöld green	<input checked="" type="checkbox"/> GT zöld+átlátszó green+transparent	<input checked="" type="checkbox"/> GG zöld+zöld green+green																							
<input checked="" type="checkbox"/> OR narancssárga orange	<input checked="" type="checkbox"/> OT narancssárga+átlátszó orange+transparent	<input checked="" type="checkbox"/> OO narancssárga+narancssárga orange+orange																							



SCHUKO ALJZAT+KS 2P+E 16A 250V~ 2M

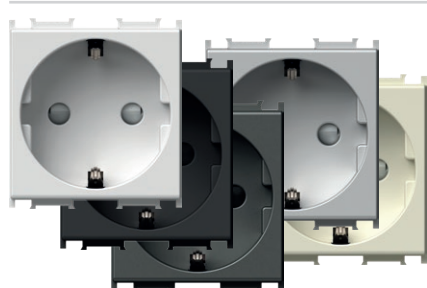

- VM10PW
- VM10MW
- VM10SB
- VM10AT
- VM10ES
- VM10IW

- 2P+E schuko
- 16A 250V~, típus:VM10
- IEC 60884-1, CEE7 szabvánnyal összhangban
- csavaros érintkezők 1,5-2,5 mm²
- beépített védelem az érintkezők megérintése ellen

SOCKET SCHUKO+KS 2P+E 16A 250V~ 2M

- 2P+E schuko
- 16A 250V~, type VM10
- in accordance with IEC 60884-1, CEE7
- screw contacts 1.5-2.5 mm²
- shuttered live contacts



SCHUKO ALJZAT+KS 2P+E 16A 250V~ 2M

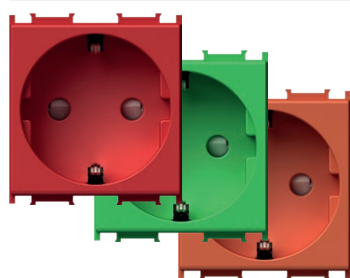

- VM10RD
- VM10GR
- VM10OR

- 2P+E schuko
- 16A 250V~, típus:VM10
- IEC 60884-1, CEE7 szabvánnyal összhangban
- csavaros érintkezők 1,5-2,5 mm²
- beépített védelem az érintkezők megérintése ellen

SOCKET SCHUKO+KS 2P+E 16A 250V~ 2M

- 2P+E schuko
- 16A 250V~, type VM10
- in accordance with IEC 60884-1, CEE7
- screw contacts 1.5-2.5 mm²
- shuttered live contacts



SCHUKO ALJZAT+KS+COVER 2P+E 16A 250V~ 2M

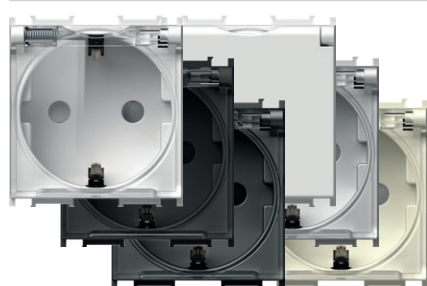

- VM11PT
- VM11MT
- VM11BT
- VM11AT
- VM11ST
- VM11IT
- VM11PP

- 2P+E schuko+fedél
- 16A 250V~, típus: VM11
- IEC 60884-1, CEE7 szabvánnyal összhangban
- csavaros érintkezők 1,5-2,5 mm²
- beépített védelem az érintkezők megérintése ellen

SOCKET SCHUKO+KS+COVER

- 2P+E 16A 250V~ 2M
- 2P+E schuko+cover
- 16A 250V~, type VM11
- in accordance with IEC 60884-1, CEE7
- screw contacts 1.5-2.5 mm²
- shuttered live contacts



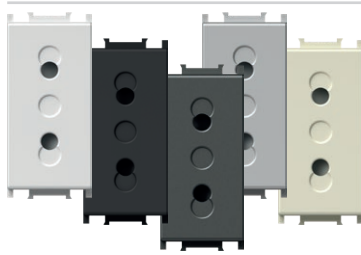

- VM20PW
- VM20MW
- VM20SB
- VM20AT
- VM20ES
- VM20IW

EURO ALJZAT+2P KS – 10A; 250 V~; 1M

- 2P európai
- 10A 250V~, típus:VM20
- IEC 60884-1, CEE7 szabvánnyal összhangban
- csavaros érintkezők 1,5-2,5 mm²
- beépített védelem az érintkezők megérintése ellen

SOCKET EURO+KS 2P 10A 250V~ 1M

- 2P Euro
- 10A 250V~, type VM20
- in accordance with IEC 60884-1, CEE7
- screw contacts 1.5-2.5 mm²
- shuttered live contacts

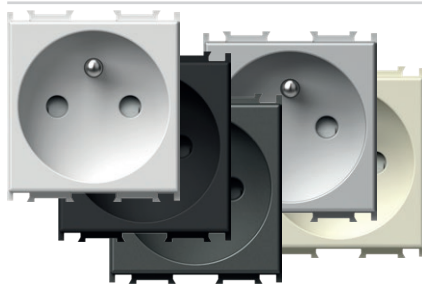

- VM40PW
- VM40MW
- VM40SB
- VM40AT
- VM40ES
- VM40IW

FRANCIA ALJZAT+KS 2P+E 16A 250V~ 2M

- 2P+E francia
- 16A 250V~, típus:VM40
- az IEC 60884-1, az NF C 61-314 és a CEE7 szabvánnyal összhangban
- csavaros érintkezők 1,5-2,5 mm²
- beépített védelem az érintkezők megérintése ellen

SOCKET FRENCH+KS 2P+E 16A 250V~ 2M

- 2P+E French
- 16A 250V~, type VM40
- in accordance with IEC 60884-1, NF C 61-314, CEE7
- screw contacts 1.5-2.5 mm²
- shuttered live contacts

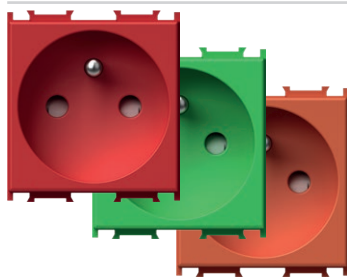

- VM40RD
- VM40GR
- VM40OR

FRANCIA ALJZAT+KS 2P+E 16A 250V~ 2M

- 2P+E francia
- 16A 250V~, típus:VM40
- az IEC 60884-1, az NF C 61-314 és a CEE7 szabvánnyal összhangban
- csavaros érintkezők 1,5-2,5 mm²
- beépített védelem az érintkezők megérintése ellen

SOCKET FRENCH+KS 2P+E 16A 250V~ 2M

- 2P+E French
- 16A 250V~, type VM40
- in accordance with IEC 60884-1, NF C 61-314, CEE7
- screw contacts 1.5-2.5 mm²
- shuttered live contacts



- VM41PT
- VM41MT
- VM41BT
- VM41AT
- VM41PP
- VM41ST
- VM41IT

FRANCIA ALJZAT+KS+2P FEDÉL+E –16 A; 250 V~; 2 M

- 2P+E francia+fedél
- 16A 250V~, típus: VM41
- az IEC 60884-1, az NF C 61-314 és a CEE7 szabvánnyal összhangban
- csavaros érintkezők 1,5-2,5 mm²
- beépített védelem az érintkezők megérintése ellen

SOCKET FRENCH+KS+COVER

- 2P+E 16A 250V~ 2M
- 2P+E French+cover
- 16A 250V~, type VM41
- in accordance with IEC 60884-1, NF C 61-314, CEE7
- screw contacts 1.5-2.5 mm²
- shuttered live contacts

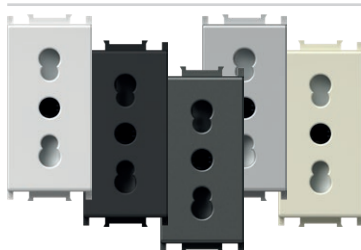

- VM30PW
- VM30MW
- VM30SB
- VM30AT
- VM30ES
- VM30IW

P17/11 OLASZ ALJZAT+2P KS+E – 16 A; 250 V~; 1 M

- 2P+E olasz P17/11
- 16A 250V~, típus:VM30
- az IEC 60884-1 és CEI 23-50 szabvánnyal összhangban
- csavaros érintkezők 1,5-2,5 mm²
- beépített védelem az érintkezők megérintése ellen

SOCKET ITALIAN P17/11+KS 2P+E 16A 250V~ 1M

- 2P+E Italian P17/11
- 16A 250V~, type VM30
- in accordance with IEC 60884-1, CEI 23-50
- screw contacts 1.5-2.5 mm²
- shuttered live contacts

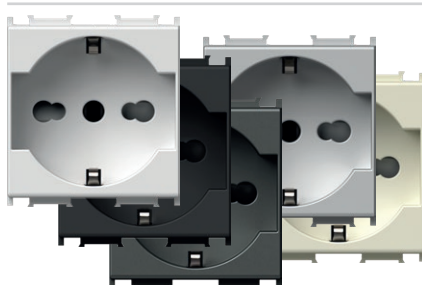

- VM31PW
- VM31MW
- VM31SB
- VM31AT
- VM31ES
- VM31IW

SCHUKO/OLASZ P17/11 ALJZAT+2P KS+E – 16 A; 250 V~; 2 M

- 2P+E schuko/olasz P17/11,
- 16A 250V~, típus:VM31
- az IEC 60884-1 és CEI 23-50 szabvánnyal összhangban
- csavaros érintkezők 1,5-2,5 mm²
- beépített védelem az érintkezők megérintése ellen

SOCKET SCHUKO/ITA P17/11+KS

- 2P+E 16A 250V~ 2M
- 2P+E schuko/Italian P17/11
- 16A 250V~, type VM31
- in accordance with IEC 60884-1, CEI 23-50
- screw contacts 1.5-2.5 mm²
- shuttered live contacts

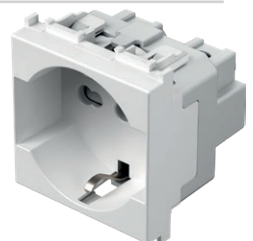

SCHUKO/OLASZ P30 ALJZAT+2P KS+E – 16 A; 250 V~; 2 M

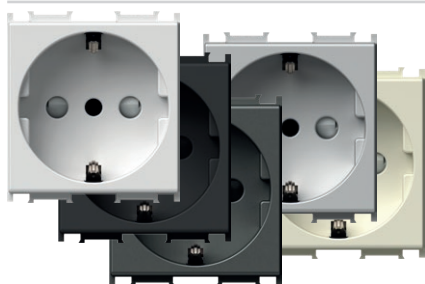

- VM32PW
- VM32MW
- VM32SB
- VM32AT
- VM32ES
- VM32IW

- 2P+E schuko/olasz P30
- 16A 250V~, típus:VM32
- az IEC 60884-1 és CEI 23-50 szabvánnyal összhangban
- csavaros érintkezők 1,5-2,5 mm²
- beépített védelem az érintkezők megérintése ellen



SOCKET SCHUKO/ITA P30+KS

- 2P+E 16A 250V~ 2M
- 2P+E schuko/Italian P30
 - 16A 250V~, type VM32
 - in accordance with IEC 60884-1, CEI 23-50
 - screw contacts 1.5-2.5 mm²
 - shuttered live contacts

P11 OLASZ ALJZAT+2P KS+E – 10 A; 250 V~; 1 M

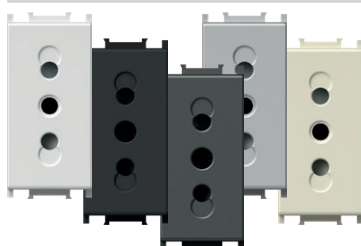

- VM33PW
- VM33MW
- VM33SB
- VM33AT
- VM33ES
- VM33IW

- 2P+E olasz P11
- 10A 250V~, típus:VM33
- az IEC 60884-1 és CEI 23-50 szabvánnyal összhangban
- csavaros érintkezők 1,5-2,5 mm²
- beépített védelem az érintkezők megérintése ellen



SOCKET ITALIAN P11+KS 2P+E 10A 250V~ 1M

- 2P+E Italian P11
- 10A 250V~, type VM33
 - in accordance with IEC 60884-1, CEI 23-50
 - screw contacts 1.5-2.5 mm²
 - shuttered live contacts

EURÓPAI/AMERIKAI ALJZAT+2P KS – 16 A; 250 V~; 1 M

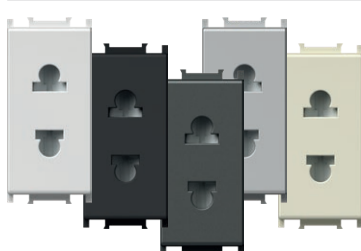

- VM21PW
- VM21MW
- VM21SB
- VM21AT
- VM21ES
- VM21IW

- 2P európai/amerikai
- 16A 250V~, típus:VM21
- csavaros érintkezők 1,5-2,5 mm²
- beépített védelem az érintkezők megérintése ellen
- kizárólag nem az Európai Unióba tartozó országok részére



SOCKET EURO/AMERICAN+KS 2P 16A 250V~ 1M

- 2P Euro/American
- 16A 250V~, type VM21
 - screw contacts 1.5-2.5 mm²
 - shuttered live contacts
 - only for countries not members of EU

BS 1363-2 ANGOL ALJZAT+2P KS+E 13 A; 250 V~; 2 M

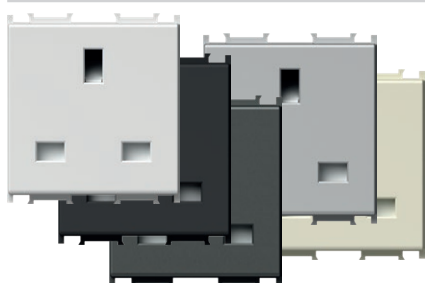

- VM52PW
- VM52MW
- VM52SB
- VM52AT
- VM52ES
- VM52IW

- 2P+E angol BS 1363-2
- 13A 250V~, típus:VM52
- BS 1363-2 szabványnak megfelel
- csavaros érintkezők 1,5-4 mm²
- beépített védelem az érintkezők megérintése ellen

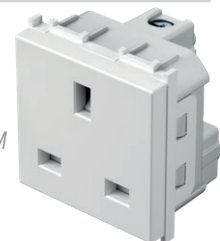

SOCKET BRITISH BS 1363-2+KS 2P+E 13A 250V~ 2M

- 2P+E British BS 1363-2
- 13A 250V~, type VM52
 - in accordance with BS 1363-2
 - screw contacts 1.5-4 mm²
 - shuttered live contacts

ALJZATOKAT A TÖBB SZABVÁNYNAK IS MEGFELELŐ +KS 2P+E 13A 250V~ 2M

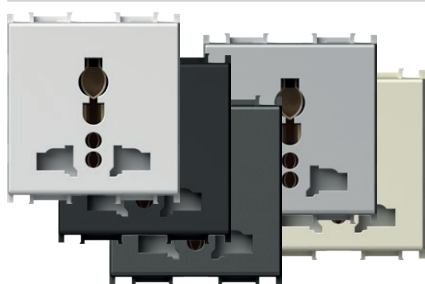

- VM55PW
- VM55MW
- VM55SB
- VM55AT
- VM55ES
- VM55IW

- bedugós érintkezők 1,5-2,5 mm²
- beépített védelem az érintkezők megérintése ellen

SOCKET MULTI-STANDARD+KS 2P+E 13A 250V~ 2M

- plug-in contacts 1.5-2.5 mm²
- shuttered live contacts



DUGALJ ALÁ ÉPÍTHETŐ TÚLFESZÜLTÉG LEVEZETŐ MPE MINI 275 V/50 Hz



VM80

- a sorban első aljzattal párhuzamos csatlakozás
- III. (D) védelmi osztály
- U_c=275 Vac, U_{oc}/I_{sc}=6 kV/3 kA, U_p<800 V
- IEC 61643-1 szabványnak megfelel
- vezeték: 1,5 mm², IP20
- kioldáskor hangjelzés





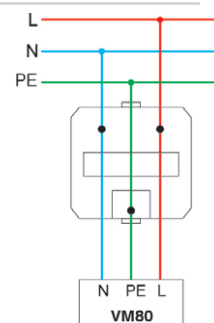









SURGE PROTECTOR MPE MINI 275V/50Hz

- parallel connection with the first socket in the row
- protection class III
 - U_c=275Vac, U_{oc}/I_{sc}=6kV/3kA, U_p<800V
 - in accordance with IEC 61643-1
 - wires 1.5mm², IP20
 - sound signal at breakdown







S O C K E T S V M

 ILLESZKEDŐ ALJAZTOK ÉS DUGASZOK
 SOCKETS AND PLUGS MATCHING

ALJAZAT / SOCKET									
DUGASZ TÍPUSA / PLUG STYLE	VM10 VM11	VM20	VM30	VM33	VM31	VM32	VM40 VM41	VM21	VM55
Német / German 	•				•	•			•
Francia / French 	•				•	•	•		•
Olasz / Italian S11 			•	•	•	•			•
Olasz / Italian S17 			•		•				•
európai 	•	•	•		•	•	•	•	•

 DUGALJAK ÉS DUGVILLÁK PÁROSÍTÁSA
 SOCKETS AND PLUGS MATCHING

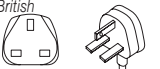
ALJAZAT / SOCKET			
DUGASZ TÍPUSA / PLUG STYLE	VM21	VM52	VM55
Amerikai / American 	•		•
Angol / British BS 1363-2 		•	•

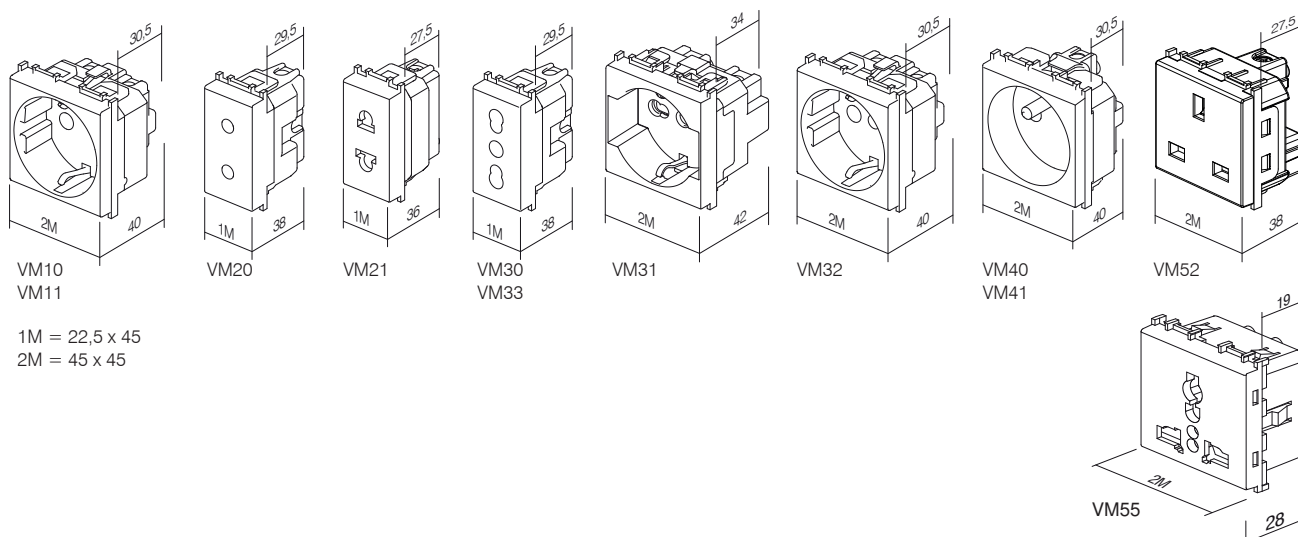



típus type	leírás description	műszaki adatok technical data	méret size	szín colour
KM10	ALJZAT – TV SOCKET TV BASIC	0dB	1M	<input type="checkbox"/> PW fényes fehér polar white
KM11	ALJZAT – TV VÉGZÁRÓ SOCKET TV END-LINE	1dB	1M	<input type="checkbox"/> MW fehér matt matte white
KM12	ALJZAT – TV ÁTMENŐ SOCKET TV TROUGHPASS	10dB	1M	<input checked="" type="checkbox"/> SB matt fekete soft touch black
:	:	:	:	<input type="checkbox"/> AT antracit anthracite
:	:	:	:	<input type="checkbox"/> ES matt ezüst elox silver
:	:	:	:	<input type="checkbox"/> IW fényes krém ivory white

TV ALJZAT 0 dB 1M



- KM10PW
- KM10MW
- KM10SB
- KM10AT
- KM10ES
- KM10IW

- TV
- csökkentés: 0 dB
- hátsó csatlakozó – F szabvány
SOCKET TV BASIC 0dB 1M
- TV basic
- reduction 0dB
- back connector – F standard



TV ALJZAT 0 dB 2M

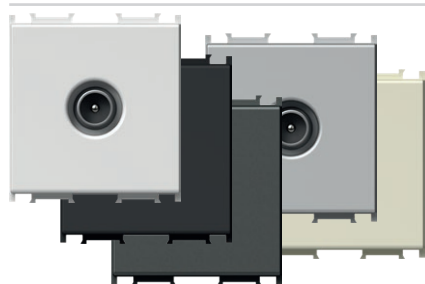

- KM20PW
- KM20MW
- KM20SB
- KM20AT
- KM20ES
- KM20IW

- TV
- csökkentés: 0 dB
- hátsó csatlakozó – F szabvány
SOCKET TV BASIC 0dB 2M
- TV basic
- reduction 0dB
- back connector – F standard



ALJZAT TV VÉGZÁRÓ – 1 dB; 1 M



- KM11PW
- KM11MW
- KM11SB
- KM11AT
- KM11ES
- KM11IW

- TV végzáró
- frekvenciatartomány: 5÷2400 MHz
- csökkentés: < 1 dB
- EN 50083-1 szabványnak megfelel
- csavaros érintkezők
SOCKET TV END-LINE 1dB 1M
- TV end-line
- frequency range 5÷2400 MHz
- reduction < 1 dB
- in accordance with EN 50083-1
- screw contacts

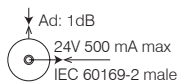

ALJZAT – TV ÁTMENŐ – 10 dB; 1 M



- KM12PW
- KM12MW
- KM12SB
- KM12AT
- KM12ES
- KM12IW

- TV átmenő
- frekvenciatartomány: 5÷2400 MHz
- csökkentés: < 10 dB
- EN 50083-1 szabványnak megfelel
- csavaros érintkezők
SOCKET TV TROUGHPASS 10dB 1M
- TV troughpass
- frequency range 5÷2400 MHz
- reduction < 10 dB
- in accordance with EN 50083-1
- screw contacts

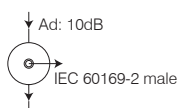

SAT ALJZAT 0 dB 1M



- KM15PW
- KM15MW
- KM15SB
- KM15AT
- KM15ES
- KM15IW

- SAT aljzat
- csökkentés: 0 dB
- hátsó csatlakozó – F szabvány
- SOCKET SAT BASIC 0dB 1M*
- SAT basic
- reduction 0dB
- back connector – F standard



SAT ALJZAT 0 dB 2M

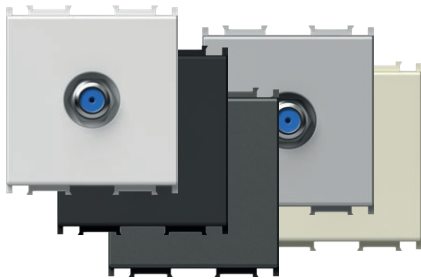

- KM24PW
- KM24MW
- KM24SB
- KM24AT
- KM24ES
- KM24IW

- SAT aljzat
- csökkentés: 0 dB
- hátsó csatlakozó – F szabvány
- SOCKET SAT BASIC 0dB 2M*
- SAT basic
- reduction 0dB
- back connector – F standard



SAT VÉGZÁRÓS ALJZAT – 1 dB; 1 M



- KM16PW
- KM16MW
- KM16SB
- KM16AT
- KM16ES
- KM16IW

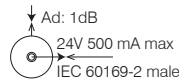

- SAT véghezal
- frekvenciatartomány: 5÷2400 MHz
- csökkentés: < 1 dB
- EN 50083-1 szabványnak megfelel
- csavaros érintkezők
- SOCKET SAT END-LINE 1dB 1M*
- SAT end-line
- frequency range 5÷2400 MHz
- reduction < 1dB
- in accordance with EN 50083-1
- screw contacts



RÁDIÓ ALJZAT 0 dB 1M



- KM19PW
- KM19MW
- KM19SB
- KM19AT
- KM19ES
- KM19IW

- R aljzat
- csökkentés: 0 dB
- hátsó csatlakozó – F szabvány
- SOCKET R BASIC 0dB 1M*
- R basic
- reduction 0dB
- back connector – F standard



RÁDIÓ ALJZAT 0 dB 2M

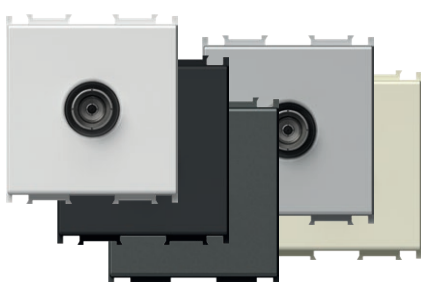

- KM29PW
- KM29MW
- KM29SB
- KM29AT
- KM29ES
- KM29IW

- R aljzat
- csökkentés: 0 dB
- hátsó csatlakozó – F szabvány
- SOCKET R BASIC 0dB 2M*
- R basic
- reduction 0dB
- back connector – F standard



ALJZAT – SAT 102 – 1 dB; 2 M

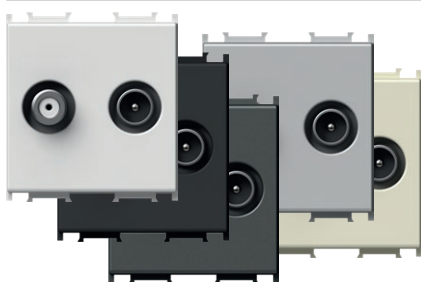

- KM25PW
- KM25MW
- KM25SB
- KM25AT
- KM25ES
- KM25IW

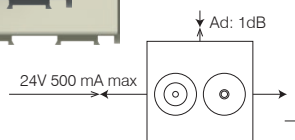

- SAT-TV végzáró
- frekvenciatartomány: 5÷2400 MHz
- csökkentés: < 1 dB
- EN 50083-1 szabványnak megfelel
- csavaros érintkezők
- SOCKET SAT-TV END-LINE 1dB 2M*
- SAT-TV end-line
- frequency range 5÷2400 MHz
- reduction < 1dB
- in accordance with EN 50083-1
- screw contacts



ALAPVETŐ KAPCSOLÁSI MINTÁK
BASIC CONNECTION SAMPLES

önálló kapcsolás
stand alone connection

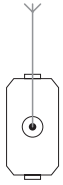

KM10
KM20
KM11
KM15
KM24
KM16
KM19
KM29
KM25

csillagkapcsolás
star connection

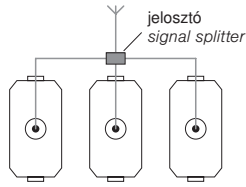

KM10
KM20
KM11
KM15
KM24
KM16
KM19
KM29
KM25

áthidaló kapcsolás
throughpass connection

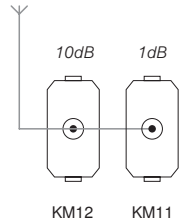

AUDIO-ALJZAT – 2xRCA; 1 M



- KM22PW
- KM22MW
- KM22SB
- KM22AT
- KM22ES
- KM22IW

- audio 2x RCA
- forrasztott kábelcsatlakozás a hátsó részen

SOCKET AUDIO 2xRCA 1M

- audio 2x RCA
- soldering connection of cable at the back side



ALJZAT, AUDIO HANGSZÓRÓK 1M



- KM23PW
- KM23MW
- KM23SB
- KM23AT
- KM23ES
- KM23IW

- audio 2x Ø4mm
- a hangszóró kábeléhez, Ø4mm-es banándugóhoz vagy villás dugóhoz
- forrasztott kábelcsatlakozás a hátsó részen

SOCKET AUDIO LOUDSPEAKERS 1M

- audio 2x Ø4mm
- to accommodate speaker wire, banana plug Ø4mm or spades
- soldering connection of cable at the back side



ALJZAT, AUDIO HANGSZÓRÓK 2M



- KM26PW
- KM26MW
- KM26SB
- KM26AT
- KM26ES
- KM26IW

- audio 2x Ø4mm
- a hangszóró kábeléhez, Ø4mm-es banándugóhoz vagy villás dugóhoz
- forrasztott kábelcsatlakozás a hátsó részen

SOCKET AUDIO LOUDSPEAKERS 2M

- audio 2x Ø4mm
- to accommodate speaker wire, banana plug Ø4mm or spades
- soldering connection of cable at the back side



1M = 22,5 x 45
2M = 45 x 45

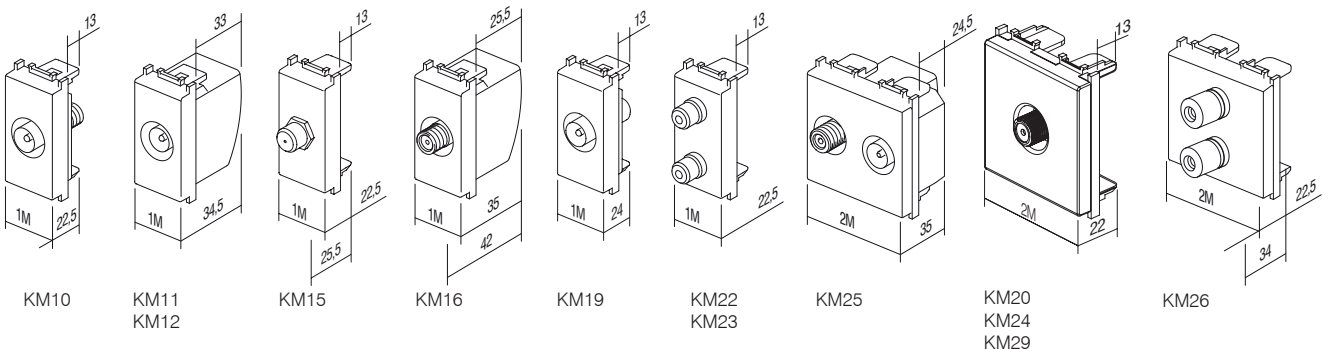

ALJZAT – TEL LT RJ11 6/4 1 M



- KM30PW
- KM30MW
- KM30SB
- KM30AT
- KM30ES
- KM30IW

- TEL LT csavar
- RJ11 6/4
- IEC 60603-7 szabványnak megfelel
- csavaros érintkezők

SOCKET TEL LT RJ11 6/4 1M

- TEL LT screw
- RJ11 6/4
- in accordance with IEC 60603-7
- screw contacts



ALJZAT – TEL BT SEC 6/6 1 M

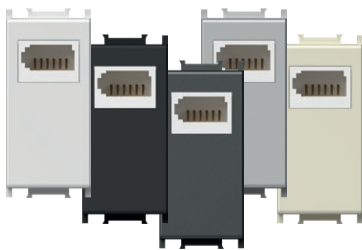

- KM31PW
- KM31MW
- KM31SB
- KM31AT
- KM31ES
- KM31IW

- TEL BT angol szabvány
- SEC másodlagos 6/6
- BS 6312 szabványnak megfelel
- csavaros érintkezők

SOCKET TEL BT SEC 6/6 1M

- TEL BT British standard
- SEC secondary 6/6
- in accordance with BS 6312
- screw contacts



ALJZAT – TEL KS RJ11 6/4 1 M

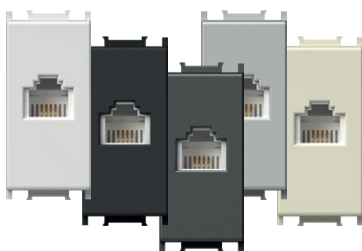

- KM36PW
- KM36MW
- KM36SB
- KM36AT
- KM36ES
- KM36IW

- KS Keystone szabvány
- RJ11 6/4
- IEC 60603-7 szabványnak megfelel

SOCKET TEL KS RJ11 6/4 1M

- KS keystone fixing standard
- RJ11 6/4
- in accordance with IEC 60603-7

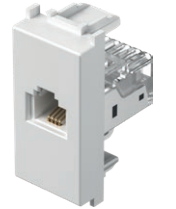

ALJZAT – CAT5e KS RJ45 8/8 1 M

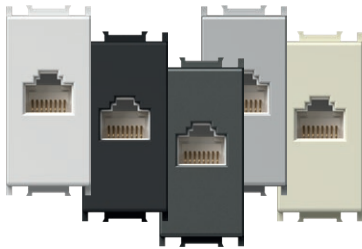

- KM37PW
- KM37MW
- KM37SB
- KM37AT
- KM37ES
- KM37IW

- KS Keystone szabvány
- CAT5e, RJ45 8/8
- IEC 60603-7 szabványnak megfelel

SOCKET CAT5e KS RJ45 8/8 1M

- KS keystone fixing standard
- CAT5e, RJ45 8/8
- in accordance with IEC 60603-7

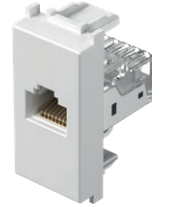

KS ADAPTER – 1 M

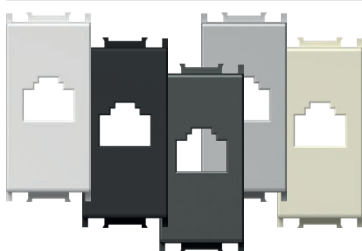

- KM35PW
- KM35MW
- KM35SB
- KM35AT
- KM35ES
- KM35IW

- KS Keystone szabvány
- AMP, Avaya, Brandrex, FMT, Mfico, Tyco, ...
- kommunikációs modul nem tartalmaz

ADAPTER KS 1M

- KS keystone fixing standard
- AMP, Avaya, Brandrex, FMT, Mfico, Tyco, ...
- communication module not included

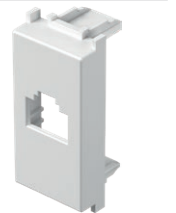

KS ADAPTER PORVÉDELEMMEL – 1 M



- KM38PW
- KM38MW
- KM38SB
- KM38AT
- KM38ES
- KM38IW

- KS Keystone szabvány porvédelemmel
- AMP, Avaya, Brandrex, FMT, Mfico, Tyco, ...
- kommunikációs modul nem tartalmaz

ADAPTER KS WITH DUST PROTECTION 1M

- KS keystone fixing standard with dust protection
- AMP, Avaya, Brandrex, FMT, Mfico, Tyco, ...
- communication module not included



ALJZAT KS CAT6 SCH RJ45 8/8 1M

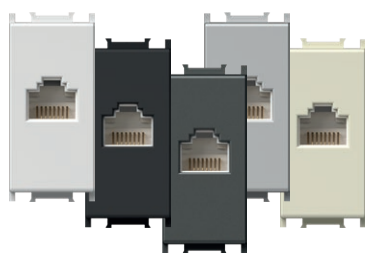

- KM39PW
- KM39MW
- KM39SB
- KM39AT
- KM39ES
- KM39IW

- KS Keystone szabvány
- CAT6 UTP szerszám nélkül, RJ45 8/8
- ISO/IEC 11801 szabványnak megfelel

SOCKET CAT6 SCH KS RJ45 8/8 1M

- KS keystone fixing standard
- CAT6 UTP toolless, RJ45 8/8
- in accordance with ISO/IEC 11801



KS UNIVERZÁLIS ADAPTER – 1 M

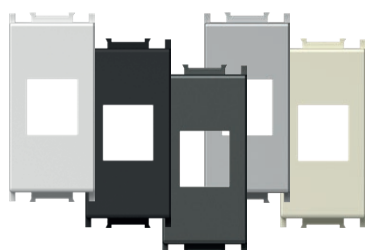

- KM50PW
- KM50MW
- KM50SB
- KM50AT
- KM50ES
- KM50IW

- KS Keystone szabvány
- alkalmas HDMI, USB kábelhez
- kommunikációs modul nem tartalmaz

ADAPTER KS UNIVERSAL 1M

- KS keystone fixing standard
- suitable for HDMI, USB
- communication module not included



PD ADAPTER – 1 M

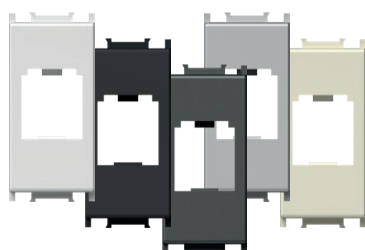

- KM40PW
- KM40MW
- KM40SB
- KM40AT
- KM40ES
- KM40IW

- PD Panduit Mini-COM rögzítési szabvány
- kommunikációs modul nem tartalmaz

ADAPTER PD 1M

- PD Panduit Mini-COM fixing standard
- communication module not included



PD ADAPTER PORVÉDELEMMEL – 1 M



- KM43PW
- KM43MW
- KM43SB
- KM43AT
- KM43ES
- KM43IW

- PD Panduit Mini-COM rögzítési szabvány porvédelemmel
- kommunikációs modul nem tartalmaz

ADAPTER PD WITH DUST PROTECTION 1M

- PD Panduit Mini-COM fixing standard with dust protection
- communication module not included



R&M ADAPTER – 1 M

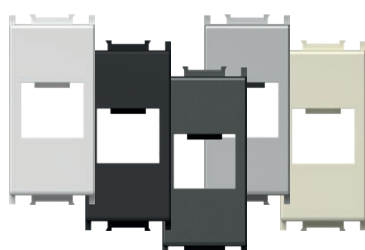

- KM46PW
- KM46MW
- KM46SB
- KM46AT
- KM46ES
- KM46IW

- R&M rögzítési szabvány
- kommunikációs modul nem tartalmaz

ADAPTER R&M 1M

- R&M fixing standard
- communication module not included



ADAPTER R&M CAT6A 1M

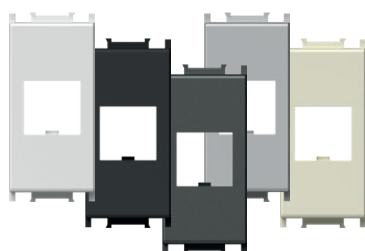

- KM52PW
- KM52MW
- KM52SB
- KM52AT
- KM52ES
- KM52IW

- R&M csatlakoztatás CAT6A számára
- kommunikációs modul nem tartalmaz

ADAPTER R&M CAT6A 1M

- R&M fixing for CAT6A
- communication module not included





- KM47PW
- KM47MW
- KM47SB
- KM47AT
- KM47ES
- KM47IW

R&M ADAPTER PORVÉDELEMMEL – 1 M

- R&M rögzítési szabvány porvédelemmel
- kommunikációs modul nem tartalmaz

ADAPTER R&M WITH DUST PROTECTION 1M

- R&M fixing standard with dust protection
- communication module not included



- KM53PW
- KM53MW
- KM53SB
- KM53AT
- KM53ES
- KM53IW

ADAPTER R&M CAT6A PORELLENI VÉDELEMMEL 1M

- R&M csatlakoztatás CAT6A számára porelleni fedéllel
- kommunikációs modul nem tartalmaz

ADAPTER R&M CAT6A WITH DUST PROTECTION 1M

- R&M fixing for CAT6A with dust protection
- communication module not included



LK ADAPTER – 1 M

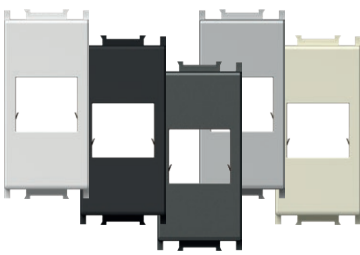

- KM45PW
- KM45MW
- KM45SB
- KM45AT
- KM45ES
- KM45IW

- LK LeoniKerpen eLine / BKS NewLine rögzítési szabvány
- kommunikációs modul nem tartalmaz

ADAPTER LK 1M

- LK LeoniKerpen eLine / BKS NewLine fixing standard
- communication module not included



NEXANS/SCHRACK ADAPTER; 2 M

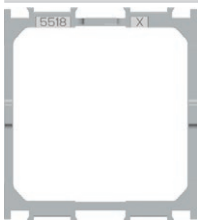

KA26

- rögzítőadapter Nexans LANmark és Schrack modulhoz – 45x45 mm
- alkalmas Nexans típushoz: N423.540N
- alkalmas Schrack típushoz: HSEMD02W2F
- kommunikációs modul nem tartalmaz

ADAPTER NEXANS/SCHRACK 2M

- fixing adapter for Nexans LANmark and Schrack module 45x45mm
- suitable for Nexans type N423.540N
- suitable for Schrack type HSEMD02W2F
- communication module not included

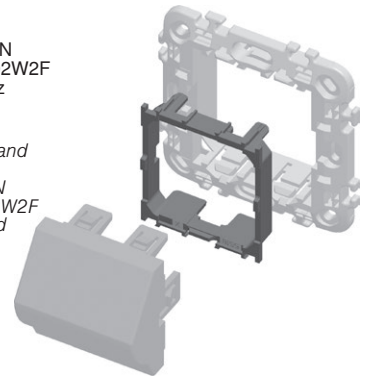

AT&T SYSTIMAX ADAPTER PORVÉDELEMMEL – 1 M



- KM48PW
- KM48MW
- KM48SB
- KM48AT
- KM48ES
- KM48IW

- AT&T Systemax rögzítési szabvány porvédelemmel
- kommunikációs modul nem tartalmaz

ADAPTER AT&T SYSTIMAX WITH DUST PROTECTION 1M

- AT&T Systemax fixing standard with dust protection
- communication module not included



USB A-TÍPUSÚ ALJZAT – 1 M



- KM51PW
- KM51MW
- KM51SB
- KM51AT
- KM51ES
- KM51IW

USB 2.0, A-típusú aljzat
- csavaros érintkezők, rászter: 5 mm, 1,5 mm², 1x2P + 1x3P
- huzalok:

PIN 1 – VCC (+5 V, piros huzal)
PIN 2 – Adat - (fehér huzal)
PIN 3 – Adat + (zöld huzal)
PIN 4 – GND - föld (fekete huzal)
S – pajzs

- a 2011/95/EU (RoHS2) irányelv szerint

SOCKET USB TYPE A 1M

- USB 2.0 socket type A
- screw contacts, raster 5 mm, 1,5 mm², 1x2P + 1x3P
- wiring:

PIN 1 – VCC (+5V, red wire)
PIN 2 – Data - (white wire)
PIN 3 – Data + (green wire)
PIN 4 – GND - ground (black wire)
S – shield

- in accordance with directive 2011/95/EU (RoHS2)



1M = 22,5 x 45
2M = 45 x 45

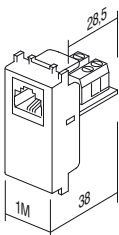

KM30

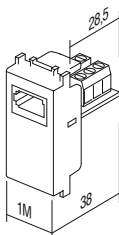

KM31

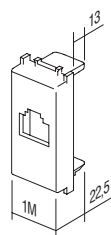

KM35
KM38
KM48

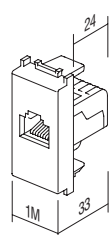

KM36
KM37
KM39

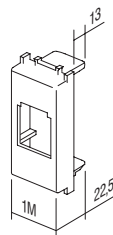

KM40
KM43

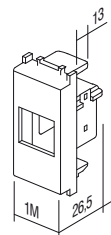

KM45

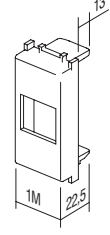

KM46
KM47
KM50
KM52
KM53

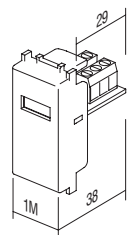

KM51



KA10

típus type	leírás description	műszaki adatok technical data
KA10	CSATLAKOZÓ – KS CAT3 CONNECTOR KS CAT3	RJ11 6/4
KA11	CSATLAKOZÓ – KS CAT5e CONNECTOR KS CAT5e	RJ45 8/8
KA12	CSATLAKOZÓ – KS CAT5eS CONNECTOR KS CAT5eS	RJ45 8/8
⋮	⋮	⋮



KA10

CSATLAKOZÓ – KS CAT3 RJ11 6/4

- KS Keystone szabvány
- CAT3, RJ11 6/4
- IEC 60603-7 szabványnak megfelel

CONNECTOR KS CAT3 RJ11 6/4
- KS keystone fixing standard
- CAT3, RJ11 6/4
- in accordance with IEC 60603-7



KA11

CSATLAKOZÓ – KS CAT5e RJ45 8/8

- KS Keystone szabvány
- CAT5e, RJ45 8/8
- IEC 60603-7 szabványnak megfelel

CONNECTOR KS CAT5e RJ45 8/8
- KS keystone fixing standard
- CAT5e, RJ45 8/8
- in accordance with IEC 60603-7



KA12

CSATLAKOZÓ – KS CAT5eS RJ45 8/8

- KS Keystone szabvány
- CAT5eS, RJ45 8/8
- IEC 60603-7 szabványnak megfelel

CONNECTOR KS CAT5eS RJ45 8/8
- KS keystone fixing standard
- CAT5eS, RJ45 8/8
- in accordance with IEC 60603-7



KA15

CSATLAKOZÓ – KS CAT6 SCH RJ45 8/8

- KS Keystone szabvány
- CAT6 UTP szerszám nélkül, RJ45 8/8
- ISO/IEC 11801 szabványnak megfelel

CONNECTOR KS CAT6 SCH RJ45 8/8
- KS keystone fixing standard
- CAT6 UTP toolless, RJ45 8/8
- in accordance with ISO/IEC 11801



KA16

CSATLAKOZÓ – KS CAT6S SCH RJ45 8/8

- KS Keystone szabvány
- CAT6S STP szerszám nélkül, RJ45 8/8
- ISO/IEC 11801 szabványnak megfelel

CONNECTOR KS CAT6S SCH RJ45 8/8
- KS keystone fixing standard
- CAT6S STP toolless, RJ45 8/8
- in accordance with ISO/IEC 11801



KA17

CSATLAKOZÓ – KS CAT6a SCH RJ45 8/8

- KS Keystone szabvány
- CAT6a STP szerszám nélkül, RJ45 8/8
- ISO/IEC 11801 szabványnak megfelel

CONNECTOR KS CAT6a SCH RJ45 8/8
- KS keystone fixing standard
- CAT6a STP toolless, RJ45 8/8
- in accordance with ISO/IEC 11801



KA18

CSATLAKOZÓ; KESKENY; KS CAT6 SCH RJ45 8/8

- KS trapézrögzítéssel szabvány
- keskeny kialakítás
- CAT6S STP szerszám nélkül, RJ45 8/8
- ISO/IEC 11801 szabványnak megfelel
- KE46 kettős adapterhez is alkalmazható

CONNECTOR SLIM KS CAT6S SCH RJ45 8/8

- KS keystone fixing standard
- slim style
- CAT6S STP toolless, RJ45 8/8
- in accordance with ISO/IEC 11801
- suitable also for KE46 double adapter



KA27

CSATLAKOZÓ – KS HDMI

- KS Keystone szabvány
- csak KM50-ös adapterrel való kombináció esetén
- HDMI/HDMI

CONNECTOR KS HDMI

- KS keystone fixing standard
- only in combination with adapter KM50
- HDMI/HDMI



KA28

KÁBEL KS HDMI

- KS Keystone szabvány
- csak KM50-ös adapterrel való kombináció esetén
- HDMI/HDMI

CABLE KS HDMI

- KS keystone fixing standard
- only in combination with adapter KM50
- HDMI/HDMI



EM31



PW



típus type	leírás description	műszaki adatok technical data	méret size	szín colour			
EM12	FORGÓ FÉNYSZABÁLYOZÓ / 2 UTAS DIMMER ROTATIVE 2WAY	RL 300W	1M	<input type="checkbox"/> PW	fényes fehér polar white	<input type="checkbox"/> BL	kék blue
EM23	BEÉPÍTHETŐ FÉNYERŐSZABÁLYOZÓ DIMMER INBOX	R (250 W), (RC,RL 200VA)	/	<input type="checkbox"/> MW	fehér matt matte white	<input type="checkbox"/> RD	piros red
.	.	.	.	<input type="checkbox"/> SB	matt fekete soft touch black	<input type="checkbox"/> GR	zöld green
.	.	.	.	<input type="checkbox"/> AT	antracit anthracite	<input type="checkbox"/> OR	narancssárga orange
.	.	.	.	<input type="checkbox"/> ES	matt ezüst elox silver	<input type="checkbox"/> RG	piros/zöld red/green
.	.	.	.	<input type="checkbox"/> IW	fényes krém ivory white		

FORGÓ FÉNYSZABÁLYOZÓ / 2 UTAS; RL 300 W; 1 M



- EM12PW
- EM12MW
- EM12SB
- EM12AT
- EM12ES
- EM12IW

- forgásirányítás kétutas kapcsolóval
- RL-terhelés, 40–300 W
- tápfeszültség: 230 V ~; 50 Hz
- kétutas kapcsolós kombináció lehetséges
- több eszköz csak akkor szerelhető együttesen egyetlen dobozba, ha az eszközök összesített maximális terhelése nem haladja meg egyetlen fény szabályozó maximális teljesítményét
- egy áramkörrel kizárólag egyetlen fény szabályozó használható
- a termék nem tartalmaz beépített olvadóbiztosítót, így külső olvadóbiztosítót kell alkalmazni
- EN 60669-1 szabványnak megfelelő
- csavaros érintkezők – 1,5–2,5 mm²
- az aktuális fényerősség szintjét beépített LED-jelző jelzi

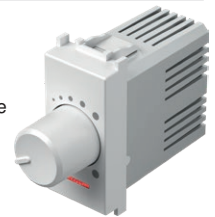

DIMMER ROTATIVE/2WAY RL 300W 1M

- rotation control with 2-way switch
- load RL, 40W - 300W
- supply voltage 230V ~ 50Hz
- 2-way switch combination is possible
- installing several devices together in one box is only permitted if their total maximum load does not exceed the maximum power of a single dimmer
- one circuit allows the use of only one dimmer
- no built-in fuse – external fuse must be used
- in accordance with EN 60669-1
- screw contacts - 1.5-2.5mm²
- integrated LED indication of dimming level

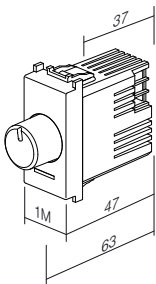

FORGÓ FÉNYSZABÁLYOZÓ / 2 UTAS; LED 60 W; 1 M



- EM13PW
- EM13MW
- EM13SB
- EM13AT
- EM13ES
- EM13IW

- forgásirányítás kétutas kapcsolóval
- terhelési szintek:
LED, 0–60 W (max. 6 tompítható LED-lámpa)
GLS, 0–60 W
- tápfeszültség: 230 V ~; 50 Hz
- kétutas kapcsolós kombináció lehetséges
- több eszköz csak akkor szerelhető együttesen egyetlen dobozba, ha az eszközök összesített maximális terhelése nem haladja meg egyetlen fény szabályozó maximális teljesítményét
- egy áramkörrel kizárólag egyetlen fény szabályozó használható
- a termék nem tartalmaz beépített olvadóbiztosítót, így külső olvadóbiztosítót kell alkalmazni
- megfelel az IEC60669-2-1 szabványnak
- csavaros érintkezők – 1,5–2,5 mm²

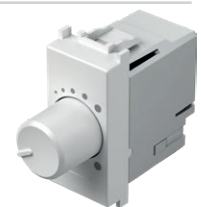

DIMMER ROTATIVE/2WAY LED 60W 1M

- rotation control with 2-way switch
- loads: LED, 0 – 60W (max. 6 dimmable LED lamps)
GLS, 0 – 60W
- supply voltage 230V ~ 50Hz
- 2-way switch combination is possible
- installing several devices together in one box is only permitted if their total maximum load does not exceed the maximum power of a single dimmer
- one circuit allows the use of only one dimmer
- no built-in fuse – external fuse must be used
- in accordance with IEC60669-2-1
- screw contacts - 1.5-2.5mm²

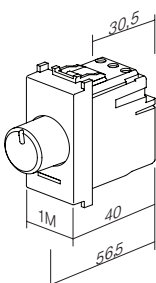

FORGÓ FÉNYSZABÁLYOZÓ / 2 UTAS; LED 180 W; 1 M



- EM14PW
- EM14MW
- EM14SB
- EM14AT
- EM14ES
- EM14IW

- forgásirányítás kétutas kapcsolóval
- terhelési szintek:
 - LED, 0–180 W (max. 20 tompítható LED-lámpa)
 - GLS, 0–180 W
- tápfeszültség: 230 V ~; 50 Hz
- kétutas kapcsolós kombináció lehetséges
- több eszköz csak akkor szerelhető együttesen egyetlen dobozba, ha az eszközök összesített maximális terhelése nem haladja meg egyetlen fény szabályozó maximális teljesítményét
- egy áramkörrel kizárólag egyetlen fény szabályozó használható
- a termék nem tartalmaz beépített olvadóbiztosítót, így külső olvadóbiztosítót kell alkalmazni
- megfelel az IEC60669-2-1 szabványnak
- csavaros érintkezők – 1,5–2,5 mm²

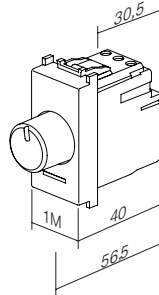

DIMMER ROTATIVE/2WAY LED 180W 1M

- rotation control with 2-way switch
- loads:
 - LED, 0 – 180W (max. 20 dimmable LED lamps)
 - GLS, 0 – 180W
- supply voltage 230V~ 50Hz
- 2-way switch combination is possible
- installing several devices together in one box is only permitted if their total maximum load does not exceed the maximum power of a single dimmer
- one circuit allows the use of only one dimmer
- no built-in fuse – external fuse must be used
- in accordance with IEC60669-2-1
- screw contacts - 1.5-2.5mm²

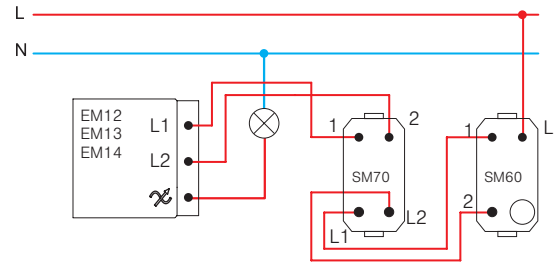
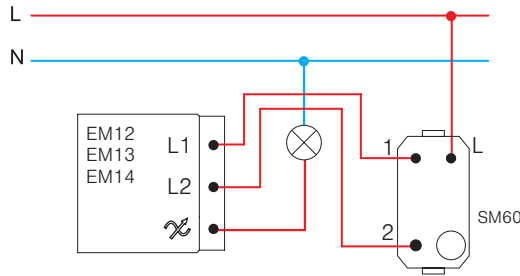
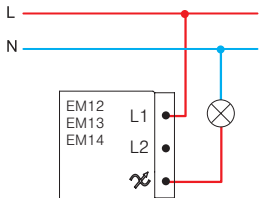

FORGATÓGOMBOS FÉNYERŐSZABÁLYOZÓ – R 250 W; 1 M



- EM15PW
- EM15MW
- EM15SB
- EM15AT
- EM15ES
- EM15IW

- forgatógomb kapcsoló nélkül
- R-terhelés, 40 W - 250 W
- tápfeszültség: 230 V ~; 50 Hz
- VÁLTO KAPCSOLÓS kombináció nem lehetséges
- több fényerő szabályozós kombináció nem engedélyezett
- EN 60669-1 szabványnak megfelel
- csavaros érintkezők 1,5-2,5 mm²
- LED jelzőlámpa

DIMMER ROTATIVE R 250W 1M

- rotation control without switch
- load R, 40W - 250W
- supply voltage 230V~ 50Hz
- 2-way switch combination is not possible
- more dimmers combination is not allowed
- in accordance with EN 60669-1
- screw contacts 1.5-2.5mm²
- LED indication

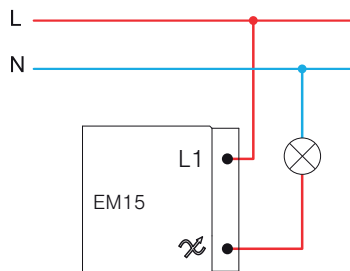
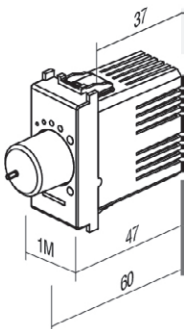
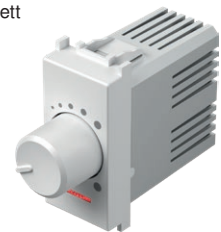



- EM16PW
- EM16MW
- EM16SB
- EM16AT
- EM16ES
- EM16IW

1-10 V FÉNYTOMPÍTÓ FORGÓ BILLENŐKAPCSOLÓ

- névleges üzemi feszültség: 10 V egyenfeszültség
- minimum üzemi feszültség: 0,7 V egyenfeszültség
- fénytompítási tartomány: 0,7% – 100% (a tápadaptertől és a terhelésektől függően)
- minimális drain áram: 0,1 mA
- maximális drain áram: 120 mA
- maximális fogyasztás: 0,35 W
- túlfeszültség-védelem:



- 15,8 V egyenfeszültség 250 mA-ig (nem cserélhető)
- maximális impulzusáram: 3 A egyenáram
- terheléstípus: 0-10 V, 1-10 V és PWM
- kapcsolótípus: mechanikus: megnyomással történő be-/kikapcsolás
- nullvezeték: nem szükséges
- névleges üzemi feszültség: 100–240 V váltakozófeszültség, 50–60 Hz
- maximális pillanatnyi áram: 10 A
- maximális üzemi áram: 8 A
- maximális terhelés (230 V váltakozófeszültségnél): 1800 VA (1800 x pf = max. W)
- szigetelési ellenállás: > 100 MΩ 250 V váltakozófeszültségnél
- túlfeszültség-védelem és rövidzárlat-védelem: 10 A, 350 V váltakozófeszültség (nem cserélhető)
- forgási szög: 270° ± 5°
- üzemi hőmérséklet: -5 és 40 °C között
- tárolási hőmérséklet: -30 és 80 °C között
- maximális házhőmérséklet: 65 °C
- maximális páratartalom: 90% (nem lecsapódó)
- EMC és: CISPR 15(2008), IEC 61547 immunitás
- LVD: IEC 60669-1:2017, IEC 60669-2-1:2015

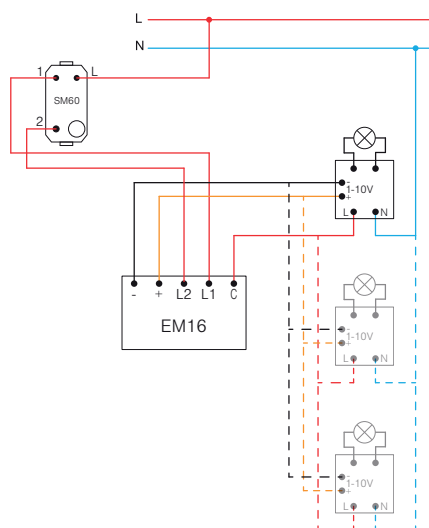
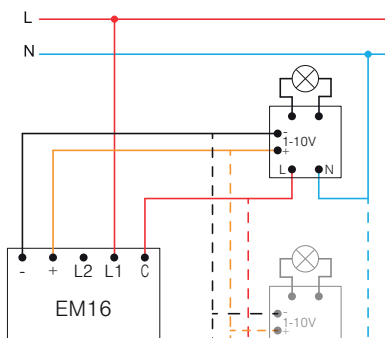
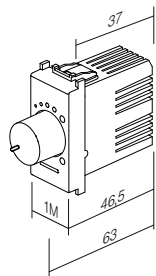

1-10 V DIMMER ROTARY TOGGLE

- nominal operating voltage: 10 VDC
- minimum operating voltage: 0.7 VDC
- dimming range: 0.7% – 100% (depending on power supply and loads)
- minimum sink current: 0.1 mA
- maximum sink current: 120 mA
- maximum consumption: 0.35 W
- surge protection: 15.8 VDC up to 250 mA (not replaceable)
- maximum pulse current: 3 ADC
- load types: 0-10 V, 1-10 V and PWM
- switch type: mechanical: push on/off
- zero cable: not required
- nominal operating voltage: 100–240 VAC, 50–60 Hz
- maximum instantaneous current: 10 A
- maximum operating current: 8 A
- maximum load (at 230 VAC): 1800 VA (1800 x pf = max. W)
- isolation resistance: > 100 MΩ at 250 VAC
- surge protection and Short-circuit protection: 10 A, 350 VAC (not replaceable)
- rotation angle: 270° ± 5°
- operating temperature: -5 to 40°C
- storing temperature: -30 to 80°C
- maximum housing temperature: 65°C
- maximum humidity: 90% (no condensation)
- EMC & immunity: CISPR 15(2008), IEC 61547
- LVD: IEC 60669-1:2017, IEC 60669-2-1:2015

BEÉPÍTHETŐ FÉNYERŐSZABÁLYZÓ R (250 W), (RC,RL 200VA)



EM23

- beépíthető, nyomógomb-csatlakoztatással
- terhelés RLC 15-250W vagy 15-200 VA
- feszültség 230 V~ 50Hz
- több nyomógomb csatlakoztatása
- tilos több fényerőszabályzó csatlakoztatása
- beépített memóriafunkció
- lágy be-/kikapcsolás
- »leading edge«
- megfelel az EN60669, EN60950, EN 61000, ETSI EN 300 220-1, ETSI EN 300 220-2 szabványoknak
- csavaros kábelösszekötő 2,5mm²

DIMMER INBOX R (250 W), (RC, RL 200 VA)

- inbox, controlled by external push button
- load RLC 15-250W or 15-200 VA
- supply voltage 230V~ 50Hz
- several push-buttons combinations are possible
- more dimmers combination is not allowed
- light intensity memory
- soft start/stop function
- »leading edge«
- in accordance with EN60669, EN60950, EN 61000, ETSI EN 300 220-1, ETSI EN 300 220-2
- screw contacts to wires 2,5 mm²

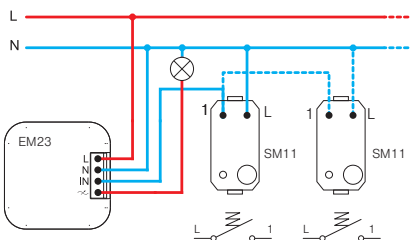
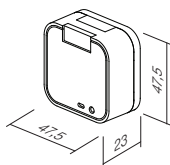

MZC vezérlőmodul EM18 egységhez

EM17

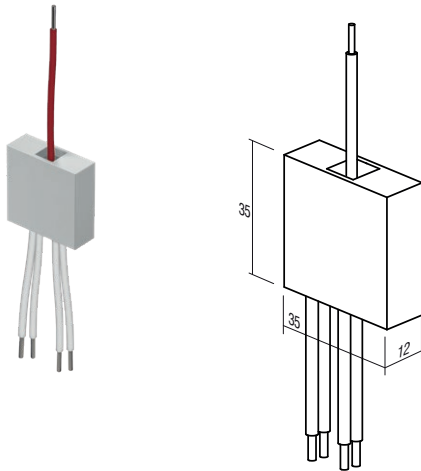

- Az MZC-egységet a huzalozási rajz szerint kösse be.
- Több nyomógombos huzalozás is kivitelezhető.
- Szerelődobozként csak egy készülék telepíthető.
- Csak beltéri használatra.
- Tápellátás: 230 V ~ 50 Hz
- Max. kábeellenállás: 50 kΩ
- Max. áramerősség MCZ-egységenként: 10 mA
- Fényerő-szabályozók száma az MZC-egységen: 1-4
- MZC-egységek maximális száma a huzalon: az áramkörben lévő biztosíték korlátozza
- Üzemi hőmérséklet: -5 °C és 45 °C között
- Tárolási hőmérséklet: -30 °C és 80 °C között
- Max. páratartalom: 90% (nem lecsapódó)
- Doboz mérete: 36x36x12 mm

MZC CONTROL Module for EM18

- Connect the MZC according to the wiring diagram.
- Possible wiring with several push buttons.
- Only one device installation per mounting box.
- For indoor use only.
- Power supply: 230V~ 50Hz
- Max. cable resistance: 50kΩ
- Max. current per MZC unit: 10mA
- Number of dimmers on MZC: 1-4
- Max. number of MZC in the wiring: limited to the fuse in the circuit
- Operating temperature: -5°C to 45°C
- Storage temperature: -30°C to 80°C
- Max. humidity: 90% (no condensation)
- Casing dimensions: 36x36x12 mm

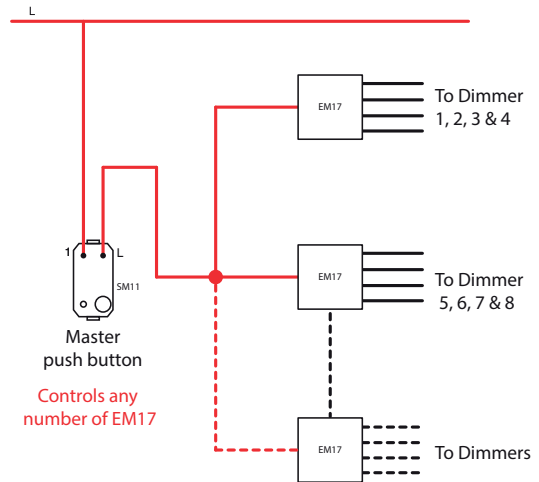
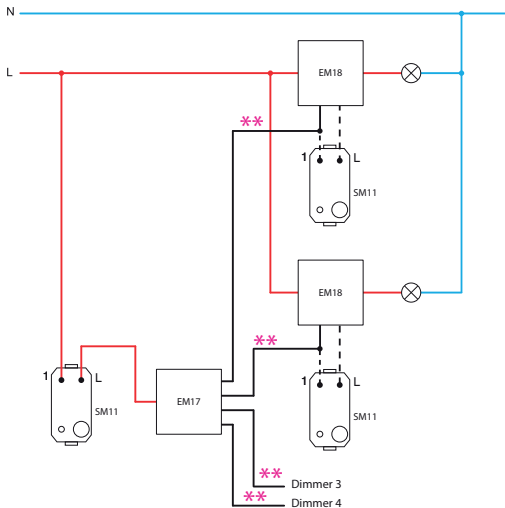

LED FÉNYERŐSZABÁLYOZÓ BEÉPÍTHETŐ 250W

EM18

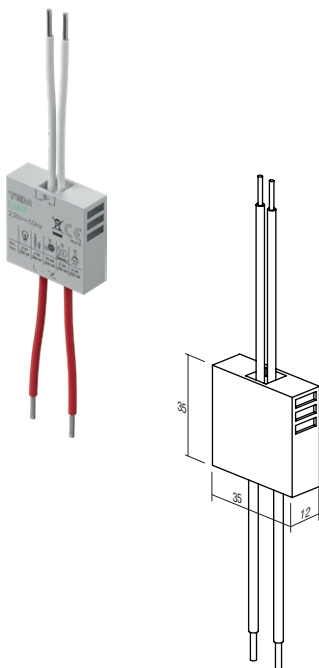

- beépíthető, a kapcsolóval való csatlakozáshoz
- felfutó vagy lefutó élre szabályozás
- energiaellátás 230V~ 50 Hz
- több kapcsolóval is összeköthető
- utolsó beállítás megőrzése a memóriában, áramkimaradást kivéve
- puha bekapcsolás / kikapcsolás funkció
- minimális fényerő beállítása
- csak egy berendezés beszerelése egy szerelődobozba
- kizárólag beltéri használatra
- megfelel az EN 60669-1 és az EN 60669-2-1 szabványoknak

DIMMER INBOX LED 250W

- inbox, controlled by external push button
- for leading or trailing edge
- supply voltage 230V~ 50Hz
- several push-buttons combinations is possible
- memory function of the last setting, except in the case of a power failure
- soft start / stop function
- minimum intensity control
- only one dimmer per wall box
- only for indoor usage
- in accordance with EN 60669-1 and EN 60669-2-1

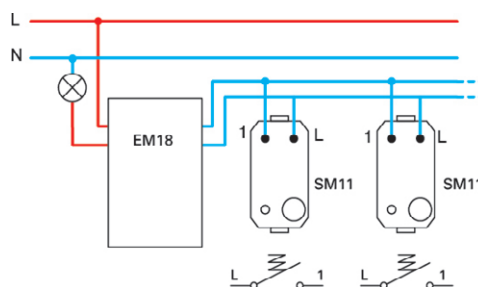

DC LED FÉNYERŐSZABÁLYOZÓ BEÉPÍTHETŐ 96W

EM19

- beépíthető, a kapcsolóval való csatlakozáshoz
- csatlakozás az összes állandó feszültségű LED tápegységgel és néhány egyenáramú LED tápegységgel, 9 – 48 V DC, max. 96W
- nem használható induktív terheléssel
- több kapcsolóval és több fényerőszabályzóval is összeköthető
- utolsó beállítás megőrzése a memóriában, áramkimaradást kivéve
- puha bekapcsolás / kikapcsolás funkció
- csak egy berendezés beszerelése egy szerelődobozba
- kizárólag beltéri használatra

DIMMER INBOX DC LED 96W

- inbox, controlled by external push button
- for use with constant voltage LED drivers and some constant current LED drivers, 9-48V DC, max 96W (also for LED strips)
- not for use with inductive loads
- several push-buttons combinations and several dimmers is possible
- memory function of the last setting, except in the case of a power failure
- soft start / stop function
- only one dimmer per wall box
- only for indoor usage

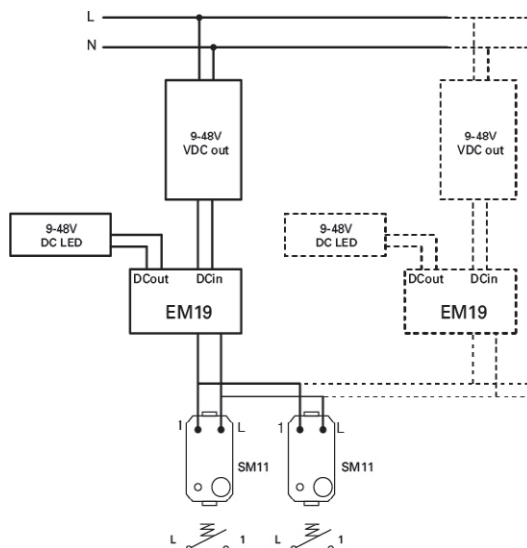
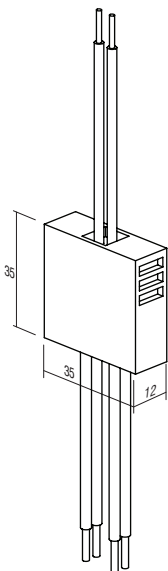

FIGYELEM!

amennyiben több fényerőszabályzó is be van kötve egyetlen dobozban, csökkentse le a maximum teljesítményt 10%-kal minden egyes fényerőszabályzónál.

ATTENTION!

If more dimmers are connected in one box reduce maximum common power for 10% for each dimmer.

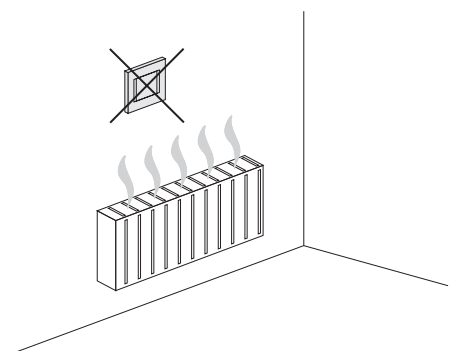

EM15 (40÷250W)

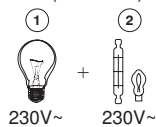

EM12 (40÷300W)

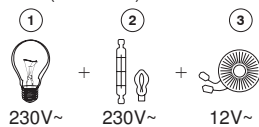

EM13 (0÷60W), EM14 (0÷180W), EM23 (15÷250W, 15÷200VA)

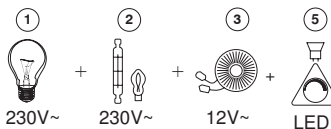

1 - izzólámpa / incandescent lamp

2 - halogén lámpa / halogen lamp

3 - mágneses előtét / classical transformer

4 - szabályozható elektronikus feszültségátalakító / dimmable electronic transformer

5 - tompítható LED-lámpa / dimmable LED lamp

EM18 (2÷250VA)

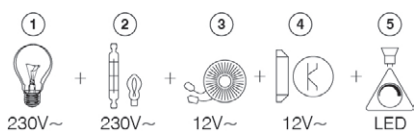

RLC UNIVERZÁLIS KAPCSOLÓ / FÉNYERŐSZABÁLYZÓ – 0-300 W; 2 M

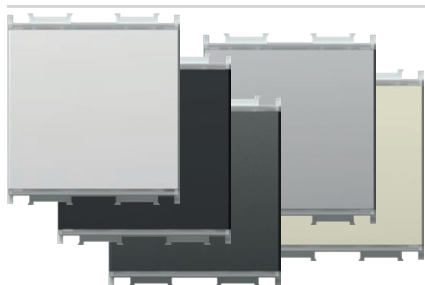

- EM25PW
- EM25MW
- EM25SB
- EM25AT
- EM25ES
- EM25IW



A TOUCH EM25 egy mikroprocesszor által vezérelt elektronikus fényerőszabályzó. Kapcsolóként és fényerőszabályzóként funkcionál a dimmelhető fényforrások és néhány nem dimmelhető fényforrás esetében. A beépített mikroprocesszor automatikusan felismeri a fényforrás típusát, és beállítja az üzemmódot. A beépített memóriafunkciónak köszönhetően kikapcsolás után is emlékszik a dimmelés szintjére. A lágyindítási funkció meghosszabbítja a lámpa üzemidejét. Elegáns LED jelzés a gombban; lehetőség a szín és az intenzitás választására. Opcionálisan legfeljebb 5 további EM26 vezérlőegység („slave”) csatlakoztatható.

TOUCH EM25 is microprocessor controlled electronic light dimmer. It serves as switch and dimmer for dimmable and some of non-dimmable lamps. Integrated microprocessor automatically identifies the type of lamp and adjusts the operating mode. It remembers the level of dimming after switching off due to integrated memory function. Soft-start function extends the lamp service life. An elegant LED indication is integrated into the button and the option of choosing a colour and intensity level is provided. Optionally one can connect of up to 5 additional control tasters EM26 (»slave«).

- univerzális, elektronikus fényerőszabályzó minden dimmelhető fényforrás (klasszikus, halogén, LED, CFL stb.) és néhány nem dimmelhető fényforrás FEL-/LEKAPCSOLÁSÁRA és dimmelésére
- lámpa típusának automatikus felismerése és üzemmód-állítás
- energiafogyasztás csökkenése
- a lágyindítási funkció növeli a lámpák élettartamát
- beépített mikro-kapcsolók által vezérelhető
- beépített memóriafunkció – kikapcsoláskor megjegyzi a fényerőt
- legfeljebb öt (5) további EM26 vezérlőegység csatlakoztatható
- váltókapcsolás nem lehetséges
- beépített rövidzárlat, túlmelegedés és túlterheltség elleni védelem
- tápfeszültség: 230 V~; 50 Hz
- elegáns, beépített LED jelzés; a szín és az intenzitás választásának lehetőségeivel.
- a klasszikus kapcsoló kicserélése két huzalos csatlakozásnál⁽¹⁾ lehetséges
- a teljes funkcionalitás három huzalos csatlakozásnál⁽²⁾ érhető el
- megfelel az EN 60669-1 és az EN 60669-2-1 szabványnak
- csavaros érintkezők 1,5 mm² (max. meghúzási nyomaték: 0,4 Nm)

SWITCH / DIMMER UNIVERSAL RLC 0-300W 2M

- universal electronic dimmer for ON/OFF switching and dimming of all dimmable lamps (classical, halogen, LED, CFL, ...) and some non-dimmable lamps
- automatic detection of lamp type and adjustment of operating mode
- reduction of energy consumption
- soft start function extends life of lamps
- controlled by build-in micro switches
- memory function included – memorizes brightness on turn-off
- up to five (5) additional control units EM26 can be connected
- connection with 2-way switch is not possible
- build-in short-circuit, overheating and overload protection
- supply voltage 230V~ 50Hz
- an elegant integrated LED indication with the option of setting colour and intensity.
- replacement of classical switch is possible at two-wire connection⁽¹⁾
- full functionality is achieved at three-wire connection⁽²⁾
- in accordance with EN 60669-1 and EN 60669-2-1
- screw contacts 1.5mm² (max. tightening torque 0.4Nm)

⁽¹⁾két vezetékcsatlakozás
two-wire connection

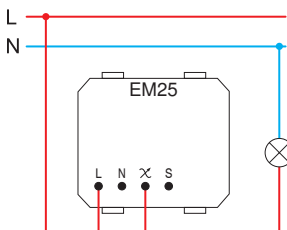

⁽²⁾három vezetékcsatlakozás
three-wire connection

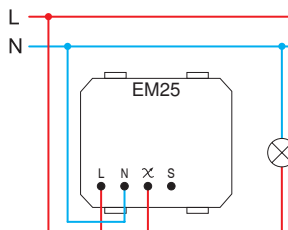

- a két vezetékcsatlakozás lehetővé teszi a dimmelhető fényforrások szabályzását
- two-wire connection allows dimming of dimmable lamps

- a három vezetékcsatlakozás segítségével lehetővé válik a dimmelhető fényforrások, és néhány dimmelhető LED- és CFL-fényforrás fényének szabályozása.
- three-wire connection allows dimming of dimmable lamps and some of non-dimmable LED and CFL lamps

	1	2	5	6	7
Min.	40 W	40 W	40 VA	40 VA	40 VA
Max.	300 W	300 W	300 VA	100 VA	100 VA
	(F)	(F)	(F)		

	1	2	4	6	7	8	9
Min.	0 W	0 W	0 VA	0 VA	0 VA	0 VA	0 VA
Max.	300 W	300 W	120 VA	120 VA	120 VA	120 VA	120 VA
	(F)	(F)	(F)			(F)	(F)

- 1 - izzólámpa / incandescent lamp
- 2 - halogén lámpa / halogen lamp
- 4 - szabályozható elektronikus feszültségátalakító / dimmable electronic transformer
- 5 - mágneses előtét / classical transformer

- 6 - dimmelhető, energiatakarékos CFL-lámpa / dimmable energy saving CFL lamp
- 7 - dimmelhető LED-lámpa / dimmable LED lamp
- 8 - nem dimmelhető, energiatakarékos CFL-lámpa / non-dimmable energy saving CFL lamp
- 9 - nem dimmelhető LED-lámpa / non-dimmable LED lamp

jegyzetek / remarks

- (F) EM27 szűrő
- EM27 szűrő használata ajánlott / it is recommended to use filter EM27
- minden vezérelt lámpának ugyanolyannak kell lennie / all controlled lamps must be the same
- a terhelésekről szóló táblázat az alábbi teljesítménytényezővel bíró lámpákra érvényes: PF>0,5 / table of loads is valid for lamps with power factor PF>0.5

a fényforrás ki-/bekapcsolása és szabályzása /
on / off switching and dimming of lamp

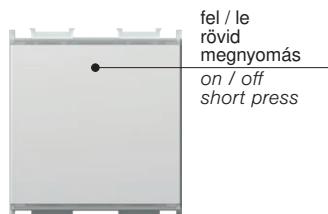

fel / le
rövid
megnyomás
on / off
short press

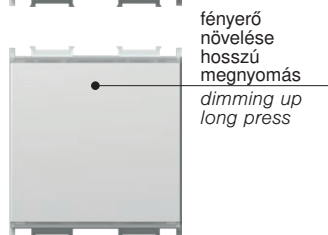

fényerő
növelése
hosszú
megnyomás
dimming up
long press

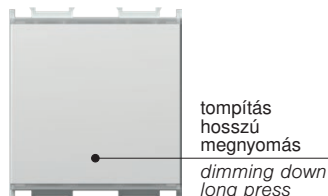

tompítás
hosszú
megnyomás
dimming down
long press

LED egység szín és intenzitás kiválasztása /
LED unit colour and intensity level selection

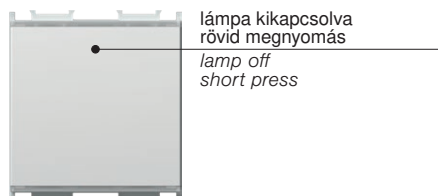

lámpa kikapcsolva
rövid megnyomás
lamp off
short press

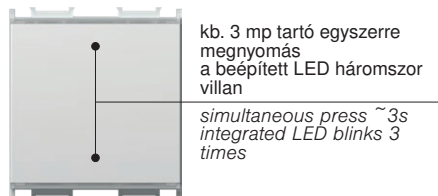

kb. 3 mp tartó egyszerre
megnyomás
a beépített LED háromszor
villan
simultaneous press ~ 3s
integrated LED blinks 3
times

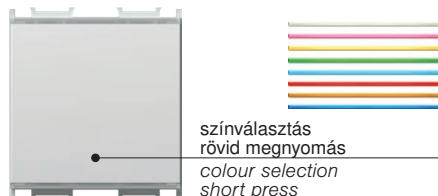

színválasztás
rövid megnyomás
colour selection
short press

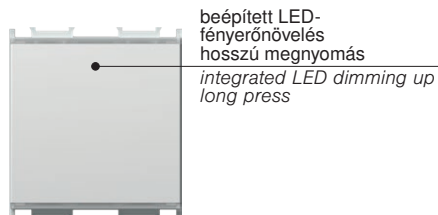

beépített LED-
fényerőnövelés
hosszú megnyomás
integrated LED dimming up
long press



LED egység intenzitásának
fokozása
hosszú megnyomás
intensity escalation of the
integrated LED unit
long press

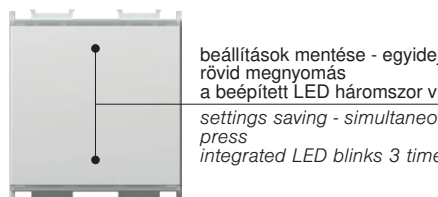

beállítások mentése - egyidejűleg történő
rövid megnyomás
a beépített LED háromszor villan
settings saving - simultaneous short
press
integrated LED blinks 3 times

„VISSZAÁLLÍTÁS” funkció /
“RESET” function

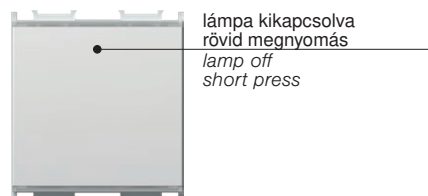

lámpa kikapcsolva
rövid megnyomás
lamp off
short press

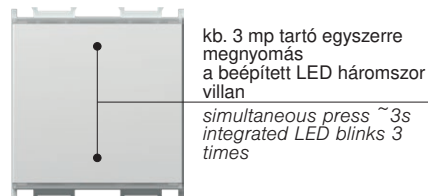

kb. 3 mp tartó egyszerre
megnyomás
a beépített LED háromszor
villan
simultaneous press ~ 3s
integrated LED blinks 3
times

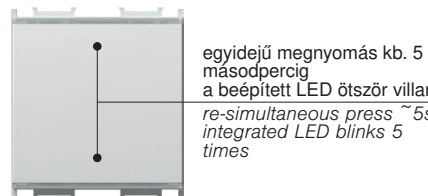

egyidejű megnyomás kb. 5
másodpercig
a beépített LED ötször villan
re-simultaneous press ~ 5s
integrated LED blinks 5
times

- * - a fény szabályzó beszerelésekor és izzócserékor ajánlott
- nem tompítható lámpák használata esetén kötelező
- Két huzalos csatlakozás esetén a „VISSZAÁLLÍTÁS” funkció nem lehetséges
- csak EM25 rendszeren lehetséges
- it is recommended at dimmer installation and lamp replacement
- mandatory when using non-dimmable lamps
- “RESET” function is not possible when using two-wire connection
- only possible on EM25

beépítési óvintézkedések /
installation precautions

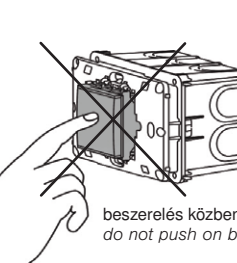
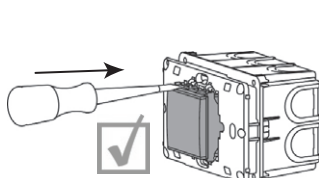
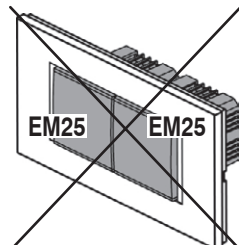
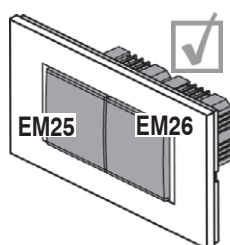

beszerelés közben ne nyomja meg a gombokat /
do not push on button during mounting



- EM26PW
- EM26MW
- EM26SB
- EM26AT
- EM26ES
- EM26IW

2 M NYOMÓGOMB VEZÉRLŐEGYSÉG

- univerzális fényerőszabályzóhoz csatlakoztatva az EM26 az EM25 funkcionalitásával azonos funkcionalitással teszi lehetővé a lámpák irányítását
- tápfeszültség: 230 V~; 50 Hz
- megfelel az EN 60669-1 és az EN 60669-2-1 szabványnak
- csavaros érintkezők 1,5 mm² (max. meghúzási nyomaték: 0,4 Nm)



PUSH-BUTTON CONTROL UNIT 2M

- connected to universal dimmer EM25 allows controlling of lamps with same functionality as EM25
- supply voltage 230V~ 50Hz
- in accordance with EN 60669-1 and EN 60669-2-1
- screw contacts 1.5mm² (max. tightening torque 0.4Nm)

(1) két vezetékcsatlakozás
two-wire connection

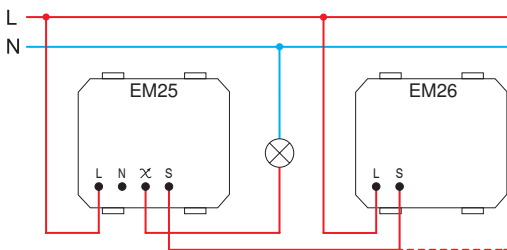

- a két vezetékcsatlakozás lehetővé teszi a dimmelhető fényforrások szabályzását
- két huzalos csatlakozásban az egyes további vezérlőegységek 25 W-tal növelik a minimum terhelést

- two-wire connection allows dimming of dimmable lamps
- in a two-wire connection each additional control unit increases the minimum load by 25W

(2) három vezetékcsatlakozás
three-wire connection

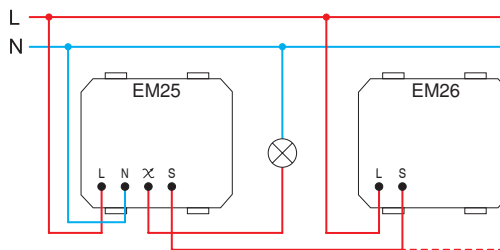

- a három vezetékcsatlakozás segítségével lehetővé válik a dimmelhető fényforrások, és néhány dimmelhető LED- és CFL-fényforrás fényének szabályozása.
- three-wire connection allows dimming of dimmable lamps and some of non-dimmable LED and CFL lamps



EM27

FREKVENCIASZŰRŐ

- frekvenciaszűrő az EM25 rendszerhez
- a kép csak illusztráció

FREQUENCY FILTER

- frequency filter for EM25
- image is symbolic

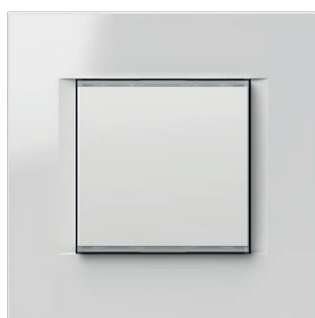
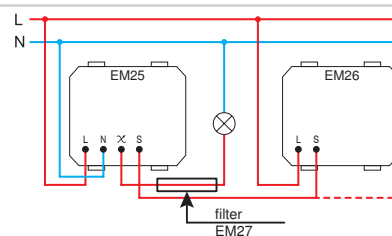

□ EM25PPOL20

ÁLLÍTÓKAPCSOLÓ / RLC UNIVERZÁLIS FÉNYSZABÁLYZÓ – 0-300 W; 2 M PP OL20

- a készlet tartalmaz egy EM25 fényerőszabályzót, 2 M rögzítőkeretet és egy LINE 2M PW fedlapot
- a műszaki adatokhoz lásd az EM25 dokumentumot

SET SWITCH / DIMMER UNIVERSAL RLC 0-300W 2M PP OL20

- set includes dimmer EM25, mounting frame 2M and cover plate LINE 2M PW
- for technical details see EM25



2M = 45 x 45

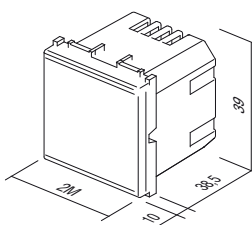

EM25
EM26

IR KAPCSOLÓ – 5A; 230V~; 1M



- EM31PW
- EM31MW
- EM31SB
- EM31AT
- EM31ES
- EM31IW

- IR infravörös kapcsoló
- tápfeszültség: 230V~ ±10 %, 50Hz
- relé: 5A / 250V~ (nullátmenet)
- védelmi besorolás: IP40
- vezetékek keresztmetszete az érintkezőnél: 0,75–2,5 mm²
- érzékelési szög: max. 110° 20°C-on
- érzékelési terület: kb. 8 m 20°C-on
- időtartam beállítása: kb. 5 mp-től 12 percig
- fényerő beállítása: kb. 5 - 200 LUX
- üzemi hőmérséklet: 0°C - +40°C
- nem alkalmas 45 mm mély dobozokba és CUBO IP20 kiemelő keretbe való telepítéshez
- csak beltéri használatra



IR SWITCH 5A 230V~ 1M

- IR infrared switch
- supply voltage: 230V~ ±10 % 50Hz
- relay: 5A / 250V~ (zero crossing)
- protection rating: IP40
- cross-section of wires at the contact terminal: 0.75 - 2.5 mm²
- detection angle: up to 110° at 20°C
- detection area: approx. 8 m at 20°C
- adjustability of duration: from approx. 5 s to 12 min
- adjustability of brightness: from approx. 5 to 200 LUX
- operating temperature: from 0°C to +40°C
- not suitable for installation in 45 mm deep boxes and surface mount box CUBO IP20
- only for indoor usage

MOZGÁSÉRZÉKELŐ – 5A; 230V~; 1M



- EM32PW
- EM32MW
- EM32SB
- EM32AT
- EM32ES
- EM32IW

- IR infravörös mozgásérzékelő
- tápfeszültség: 230V~ ±10 %, 50Hz
- relé: 5A / 250V~ (nullátmenet)
- védelmi besorolás: IP40
- vezetékek keresztmetszete az érintkezőnél: 0,75–2,5 mm²
- érzékelési szög: max. 110° 20°C-on
- érzékelési terület: kb. 8 m 20°C-on
- időtartam beállítása: kb. 5 mp-től 12 percig
- fényerő beállítása: kb. 5 - 200 LUX
- üzemi hőmérséklet: 0°C - +40°C
- nem alkalmas 45 mm mély dobozokba és CUBO IP20 kiemelő keretbe való telepítéshez
- csak beltéri használatra



IR SWITCH 5A 230V~ 2M

- IR infrared switch
- supply voltage: 230V~ ±10 % 50Hz
- relay: 5A / 250V~ (zero crossing)
- protection rating: IP40
- cross-section of wires at the contact terminal: 0.75 - 2.5 mm²
- detection angle: up to 110° at 20°C
- detection area: approx. 8 m at 20°C
- adjustability of duration: from approx. 5 s to 12 min
- adjustability of brightness: from approx. 5 to 200 LUX
- operating temperature: from 0°C to +40°C
- not suitable for installation in 45 mm deep boxes and surface mount box CUBO IP20
- only for indoor usage

érzékelési távolság /
detection range

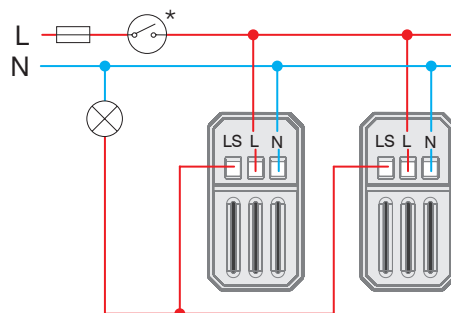
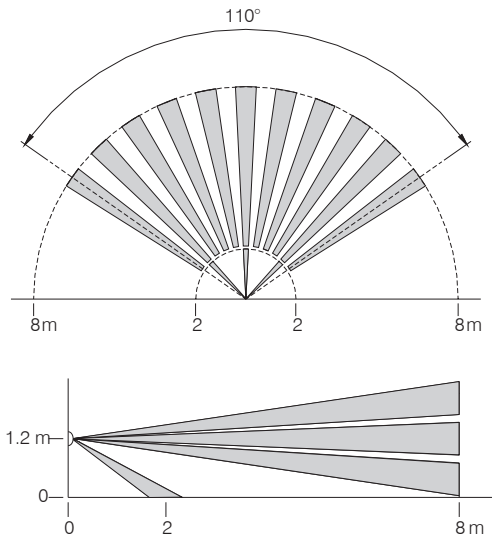

E L E C T R O N I C S E M

idő- és környezeti fényerő beállítás /
time and twilight adjustment

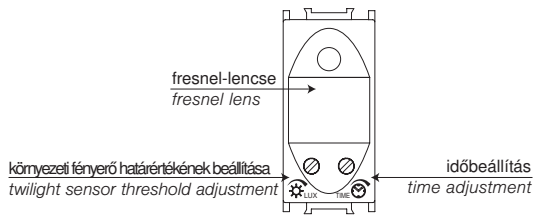

	5 LUX	200 LUX
	~5 s	~12 min

	1	2	3	4	5	6	7	8
Min.	1 W	1 W		1 VA	1 W	1 W	1 VA	1 VA
Max.	800 W	800 W	5A	6x20 VA	6x36 W	4x36 W (20µF)	6x23 VA	6x20 VA

1 - normálizzó /
incandescent lamp

2 - halogén izzó /
halogen lamp

3 - rezisztív fűtőelem /
resistive heating element

4 - elektronikus előtét /
electronic transformer

5 - fénycső (1.verzió) /
fluorescent tube (version 1)

6 - fénycső (2.verzió) /
fluorescent tube (version 2)

7 - energiatakarékos CFL-lámpa /
energy saving CFL lamp

8 - LED-lámpa /
LED lamp

figyelem /
attention

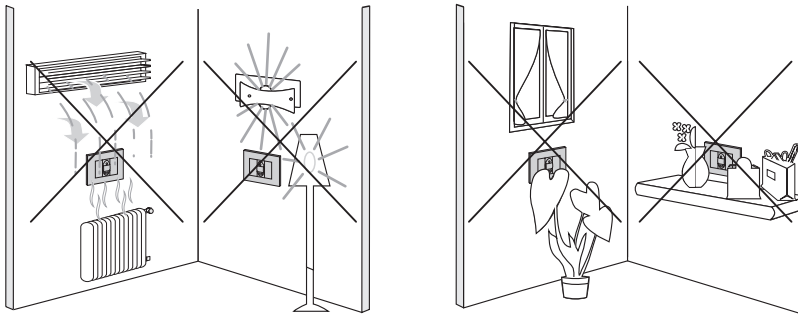

1M = 22,5 x 45
2M = 45 x 45

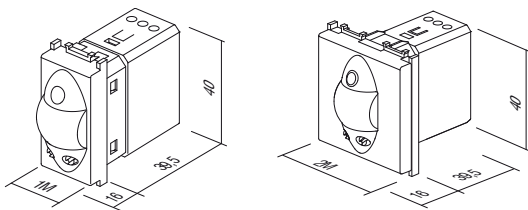

ALAPSZINTŰ HŐFOKSZABÁLYZÓ – 6 A; 230 V ~; 2 M



- EM37PW
- EM37SB
- EM37AT
- EM37ES
- EM37IW

- elektromos hőfokszabályzó, alap
- üzemmód: fűtés/hűtés/kikapcsolás
- tápellátás: 230 VAC, 50 Hz
- kimenet: 6(2) A, 230 VAC, relékapcsoló
- szabályzási tartomány: 10 °C – 30 °C
- hiszterézis: ±0,5 °C, ED = 20 perc
- fagyás elleni védelem (fűtési mód): +6 °C
- túlmelegedés elleni védelem (hűtési mód): +32 °C
- energiatakarékos funkció fűtés módban a hőmérséklet 6 órán keresztül 3 °C-kal történő csökkentése, illetve hűtés módban a hőmérséklet 6 órán keresztül 3 °C-kal történő növelése érdekében
- adaptív energiatakarékos funkció, amely minden nap automatikusan ugyanabban az időben csökkenti a hőmérsékletet 6 órán keresztül 3 °C-kal fűtés módban, hűtés módban pedig növeli a hőmérsékletet 6 órán keresztül 3 °C-kal
- az energiatakarékos üzemmód külső kioldóval, külön bemenet révén is bekapcsolható
- Működés jelzése LED-del
- nem alkalmas elektromos padlófűtésre
- csavaros érintkezők: max. 2,5 mm²
- megfelel az LV irányelvnek, az EMC irányelvnek, illetve az EN60730-1 és EN60730-2-9 szabványoknak
- a megfelelő működés érdekében ajánlott a fűtést előidéző készülékektől külön beépíteni egy független, önálló dobozt
- működési hőmérséklet: 5 ÷ 35 °C
- tárolási hőmérséklet: -20 ÷ 50 °C



A hőfokszabályzó a helyiségben lévő hőmérséklet szabályozására szolgál. A hőfokszabályzó két üzemmódot kínál – fűtés vagy hűtés. A készülékbe fagyás elleni (fűtési mód) és túlmelegedés elleni (hűtési mód) védelmi funkciók vannak beépítve. A működést a LED jelzi. A hőfokszabályzó a hőmérséklet beállítására szolgáló forgógomb, illetve más kapacitív érintőgombok segítségével állítható be.

The thermostat is intended for regulating temperature in a room. A thermostat enables two modes of operation – heating or cooling. It has safety functions installed for protection against freezing (heating mode) and protection against overheating (cooling mode). The operation is indicated via LED signaling. Thermostat setup is performed with the help of a rotary button for setting the temperature and with other capacitive touch buttons.

THERMOSTAT BASIC 6A 230 V ~ 2M

- electronic thermostat, basic
- operation mode: heating/cooling/turn off
- power supply: 230 VAC, 50 Hz
- output: 6(2) A, 230 VAC, relay switch
- regulation range: +10 °C to +30 °C
- hysteresis: ±0.5 °C, ED = 20min
- anti-freeze protection (heating mode): +6 °C
- overheating protection (cooling mode): +32 °C
- ECO function for lowering the temperature by 3 °C for 6 hours in the heating mode and raising temperature by 3 °C for 6 hours in the cooling mode
- adaptive ECO function, automatically every day at the same time lowers the temperature by 3 °C for 6 hours in the heating mode and raises temperature by 3 °C for 6 hours in the cooling mode
- option to turn on the ECO operating mode by external trigger via a separate input
- LED signalling of the operation
- not suitable for electrical floor heating
- screw contacts max. 2.5 mm²
- in accordance with the LV Directive, the EMC Directive, standards EN60730-1 and EN60730-2-9
- for correct operation, we recommend installing in an independent single box, separate from devices that generate heat
- operating temperature: 5 ÷ 35 °C
- storage temperature: -20 ÷ 50 °C

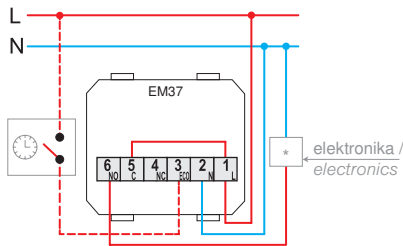

keringtetőszivattyú, égő (közvetlen csatlakozás)
hőelektromos hajtás /
circulation pump, burner (direct connection)
thermoelectric drive

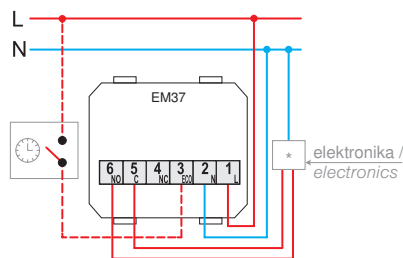

vízmelegítő, hőszivattyú, égő (vezérlőbemenet T1/T2) /
boiler, heat pump, burner (control input T1/T2)

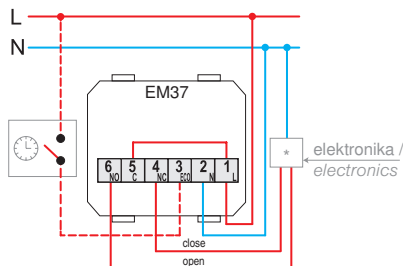

motorhajtás (padlófűtés esetén korlátozott felhasználás) /
motor drive (limited use with underfloor heating)

funkció- és hőmérsékletbeállítás /
function and temperature adjustment

funkcióválasztó gomb és LED állapotjelző:
piros: fűtés
kék: légkondicionálás
a lámpa nem világít: kikapcsolva

function selection button and LED status signalization:
red: heating
blue: air conditioning
no light: switched off

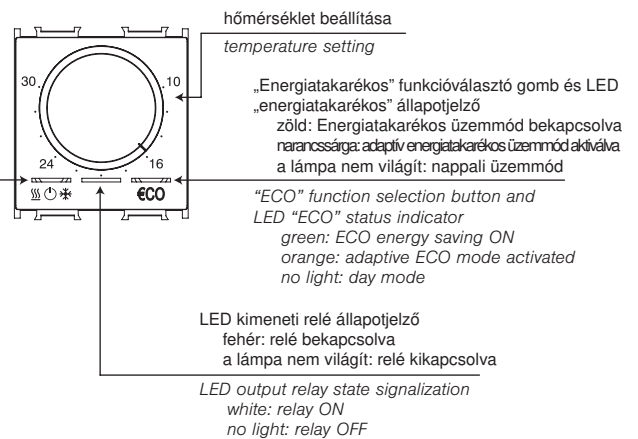

figyelem /
attention

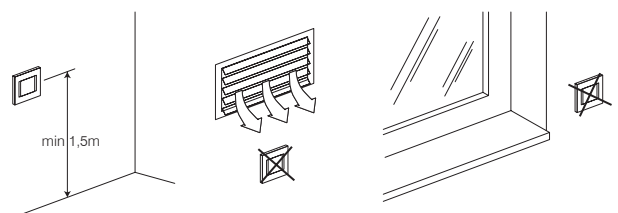

FŰTÉSI TERMOSZTÁT 5(2) A 230 V~ 2 M

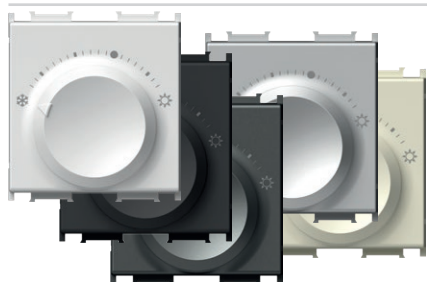

- EM38PW
- EM38MW
- EM38SB
- EM38AT
- EM38ES
- EM38IW

- Üzem módok: hűtés
- Hálózati csatlakozás: 230 VAC, 50 Hz
- Feszültség impulzus: 4 kV
- Energiafogyasztás: < 0,5 W
- Kimenet: 2 A (max. 5 A); 230 VAC, 50 Hz
- Kapcsoló teljesítmény-kimenet: NO (max. 10 működtető elem)
- Szabályzási tartomány: +5 °C – +30 °C
- Fagyásvédelem: +5 °C
- Histerézis: 0,5 K
- Védettség: IP30
- Érzékelő típusa: Bimetál
- Elektromos csatlakozók típusa: rugóterhelésű érintkezők
- Vezetők típusa: 0,75–1,5 mm² (hajlékony sodrott kábelér); 1,0–2,5 mm² (tömör mag)
- A DIN EN 60730 irányelvnek megfelelő



HEATING THERMOSTAT 5(2)A 230V~ 2M

- operation mode: heating
- power supply: 230 VAC, 50 Hz
- voltage pulse: 4 kV
- energy consumption: < 0.5 W
- output: 2 A (max. 5 A); 230 VAC, 50 Hz
- switching output: NO (max. 10 actuators)
- regulation range: +5°C to +30°C
- frost protection: +5°C
- hysteresis: 0.5 K
- protection: IP30
- sensor type: Bimetal
- type of electrical connection: Spring-loaded contacts
- type of conductors: 0.75 – 1.5 mm² (flexible-stranded core); 1.0 – 2.5 mm² (solid core)
- in compliance with Directive DIN EN 60730

FŰTÉS/HŰTÉSI TERMOSZTÁT 3(1,5) A 230 V~ 2 M

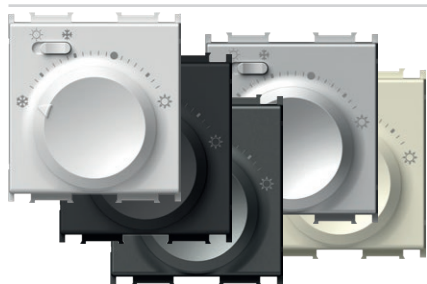

- EM39PW
- EM39MW
- EM39SB
- EM39AT
- EM39ES
- EM39IW

- Üzem módok: hűtés/fűtés
- Hálózati csatlakozás: 230 VAC, 50 Hz
- Feszültség impulzus: 4 kV
- Energiafogyasztás: < 0,5 W
- Kimenet: 1.5 A (max. 3 A); 230 VAC, 50 Hz
- Kapcsoló teljesítmény-kimenet: üzemmódváltó kapcsoló (max. 5 működtető elem)
- Szabályzási tartomány: +5 °C – +30 °C
- Fagyásvédelem: +5 °C
- Histerézis: 0,5 K
- Védettség: IP30
- Érzékelő típusa: Bimetál
- Elektromos csatlakozók típusa: rugóterhelésű érintkezők
- Vezetők típusa: 0,75–1,5 mm² (hajlékony sodrott kábelér); 1,0–2,5 mm² (tömör mag)
- A DIN EN 60730 irányelvnek megfelelő



HEATING/COOLING THERMOSTAT 3(1.5)A 230V~ 2M

- operation mode: cooling/heating
- power supply: 230 VAC, 50 Hz
- voltage pulse: 4 kV
- energy consumption: < 0.5 W
- output: 1 A (max. 3 A); 230 VAC, 50 Hz
- switching output: mode selector switch (max. 5 actuators)
- regulation range: +5°C to +30°C
- frost protection: +5°C
- hysteresis: 0.5 K
- protection: IP30
- sensor type: Bimetal
- type of electrical connection: Spring-loaded contacts
- type of conductors: 0.75 - 1.5mm² (flexible-stranded core); 1.0 - 2.5 mm² (solid core)
- in compliance with the Directive DIN EN 60730

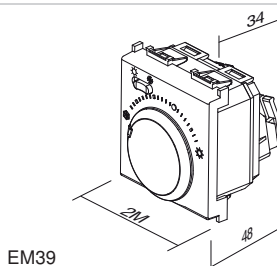
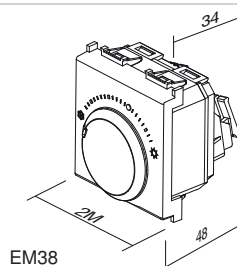
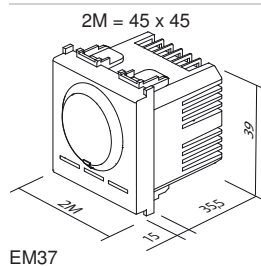
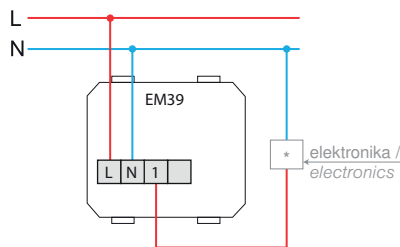
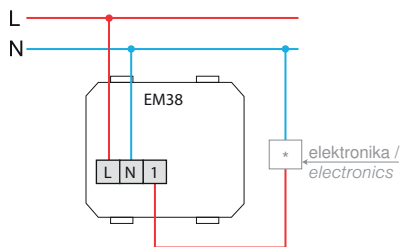

EM37

EM38

EM39

SZERELŐKERET CSAVAROKKAL, FANTINI COSMI HŐFOKSZABÁLYZÓKHOZ (3M)



NM39

- szerelőkeret csavarokkal, Fantini Cosmi hőfokszabályzókhöz (3M)
- A Fantini Cosmi CH121 és CH123 napi időprogramozós hőfokszabályzóhoz is alkalmazható
- A Fantini Cosmi CH141A és CH143A heti időprogramozós hőfokszabályzóhoz is alkalmazható
- 3M szögletes dobozokba való felszereléshez
- PURE, Line, illetőleg Soft fedlappal való összeszereléshez alkalmas



MOUNTING FRAME WITH SCREWS FOR FANTINI COSMI THERMOSTATS 3M

- mounting frame with screws for Fantini Cosmi thermostats 3M
- suitable for use with Fantini Cosmi daily thermostats models CH121 and CH123
- suitable for use with Fantini Cosmi weekly thermostats models CH141A and CH143A
- for mounting in rectangular boxes 3M
- suitable for assembling with cover plates PURE, Line, Soft

ENERGIATAKARÉKOS KÁRTYAKAPCSOLÓ – 3 A; 250 V~; 3 M



- EM40PW
- EM40MW
- EM40SB
- EM40AT
- EM40ES
- EM40IW

- alap kártyakapcsoló, bármilyen ISO-kártya
- tápfeszültség: 230 V~; 50 Hz
- 3 A; 250 V~ kimenet a kapcsoló érintkezőjéhez *
- kapcsoló kikapcsolási késleltetése: 15-20 mp
- EN 61000-6-1 szabványnak megfelel
- nem tartalmaz kártyát
- nem hozzáférés-szabályozásra szolgál



ENERGY SAVER CARD SWITCH 3A 250V~ 3M

- card switch basic, any ISO card
- supply voltage 230V~ 50Hz
- output 3A 250V~ for switching contactor *
- switch off delay 15-20s
- in accordance with EN 61000-6-1
- card is not included
- not for access control

3M = 67,5 x 45

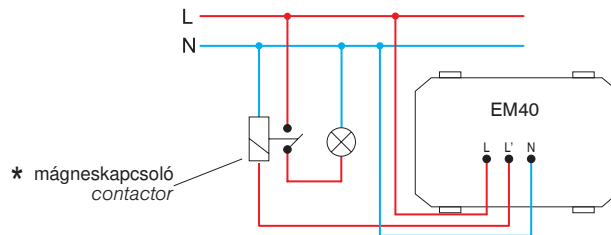
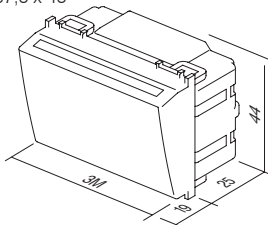

KÁRTYA - ISO

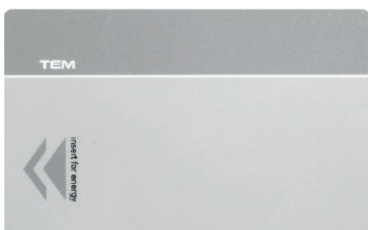

EM47

- ISO-kártya
- az EM40 kártyakapcsolóval való kombináláshoz
- méret: 85x54 mm

CARD ISO

- ISO card
- for combination with card switch EM40
- size: 85x54 mm



EM44BK

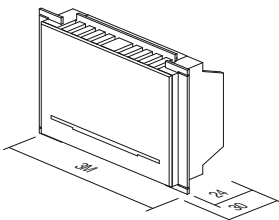

ENERGIATAKARÉKOS KÁRTYAKAPCSOLÓ – RF HF 13,56 MHz; 3 M

- elektromos kártyakapcsoló az RFID ISO-kártyához
- ellátás az EM49 reléegységről RJ12 kábelcsatlakozók által
- az EM49 relékimeneti egységhez való csatlakozáshoz szükséges kimenet
- a „főkapcsoló” 15-20 mp-es késleltetése kártyalehúzással
- a „HVAC” kapcsoló 1 perces késleltetése kártyalehúzással, ha az erkélyajtók vagy ablakok nyitva vannak
- EN 61000-6-1 szabványnak megfelelő
- nem tartalmaz kártyát
- nem hozzáférés-szabályozásra szolgál



ENERGY SAVER CARD SWITCH RF HF 13,56MHz 3M

- electronic card switch for RFID ISO card
- supply from relay unit EM49 through cable connectors RJ12
- output to be connected to relay output unit EM49
- 15-20s "main power" switch off delay with card withdrawal
- 1 min "HVAC" switch off delay with card withdrawal when balcony doors or windows opened
- in accordance with EN 61000-6-1
- card is not included
- not for access control

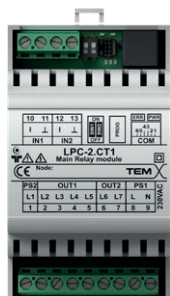

EM49

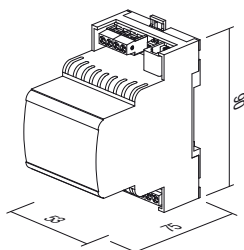

ENERGIATAKARÉKOS VEZÉRLŐEGYSÉG – 2x16 A; 250 V~

- reléegység EM44 kártyakapcsolókhoz, tápfeszültség: 230 V~; 50 Hz
- EN 61000-6-1 szabványnak megfelelő
- rögzítés 35 mm-es, 3MU DIN-sínrre
- a bemenet és kimenet a beépítéstől függ: egyetlen helyiség vagy kettős helyiség

ENERGY SAVER CONTROL UNIT 2x16A 250V~

- relay unit for card switches EM44
- supply voltage 230V~ 50Hz
- in accordance with EN 61000-6-1
- mounting on DIN rail 35mm, 3MU
- input and output depending on implementation: single or double room



EM45

JELOSZTÓ SPL-1

- két EM44 perifériás modul EM49 reléegységhez történő csatlakoztatására szolgál
- RJ12 kommunikációs csatlakozó
- méret: 37 x 30 x 27 mm

SPLITTER SPL-1

- used to connect two peripheral modules EM44 to relay unit EM49
- communication connector RJ12
- size: 37 x 30 x 27 mm

bekötési rajz egyetlen helyiségbe történő beépítéshez / wiring diagram for single room implementation

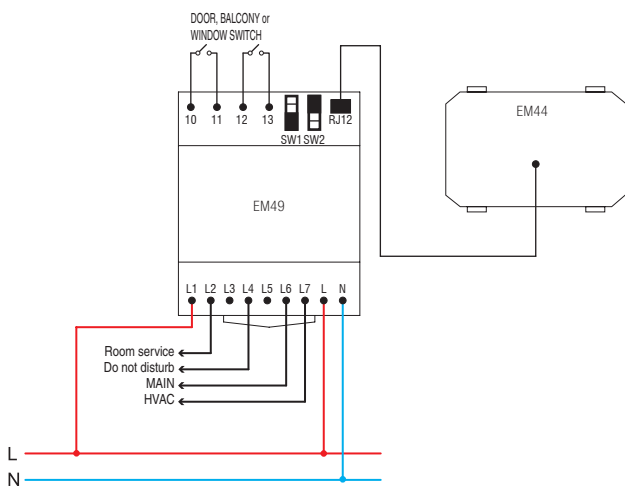

bekötési rajz kettős helyiségbe történő beépítéshez / wiring diagram for double room implementation

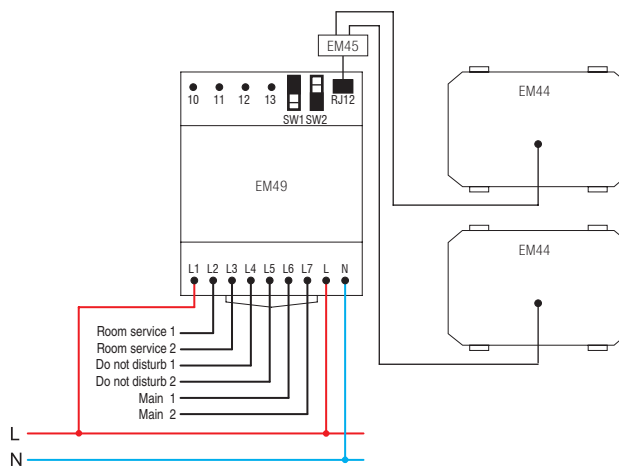

RJ12 csatlakozókábel az EM44 és EM49 rendszerek között / connection cable RJ12 between EM44 and EM49

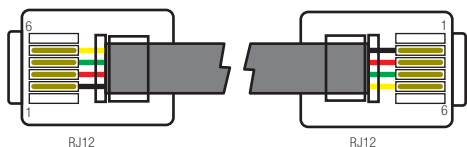

BOROTVAALJZAT – 230 V~/120 V~; 3 M

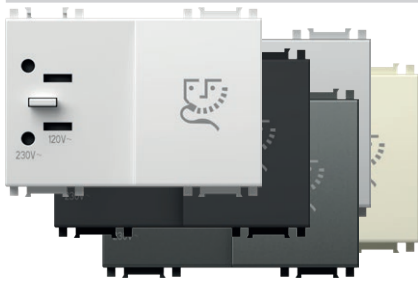

- EM60PW
- EM60MW
- EM60SB
- EM60AT
- EM60ES
- EM60IW

- borotva aljzat 20 VA szigetelőtranszformátorral
- ellátás: 230 V~; 50-60 Hz
- kimenet:
- 230V~ a 2P 2,5A euro dugóhoz vagy
- 120V~ a 2P 15A amerikai dugóhoz
- II. besorolás
- EN 61558-2-5 szabványnak megfelel



SOCKET SHAVER 230V~/120V~ 3M

- shaver supply unit with isolating transformer 20VA
- supply: 230V~ 50-60Hz
- output:
- 230V~ for 2P 2.5A Europlug or
- 120V~ for 2P 15A American plug
- Class II
- in accordance with EN 61558-2-5

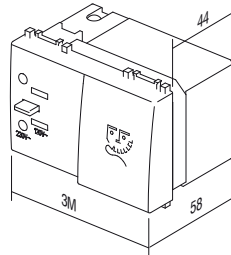

3M = 67,5 x 45

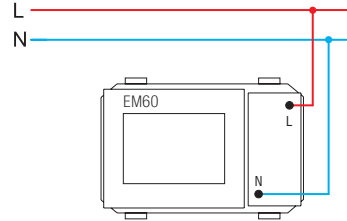

TÁPELLÁTÓ EGYSÉG 5V 2,1A 1M



- EM67PW
- EM67MW
- EM67SB
- EM67AT
- EM67ES
- EM67IW

- elektronikus eszközök töltése szabványos USB porton keresztül (Apple készülékekkel is kompatibilis)
- tápellátás: 100-230 V~ 50/60 Hz
- áramfogyasztás: 300 mA 100 V~/on/150 mA 230V~
- készenléti áramfogyasztás: 30 mW 230 V~
- névleges kimeneti feszültség: 5 VDC (±5 %) SELV
- kimeneti bűgőfeszültség: 150 mV
- névleges kimeneti áramerősség: 2,1 A (1 x 2.100 mA) (± 10%)
- hatásfok: maximum 77 %
- üzemi hőmérséklet: 0 °C/+45 °C (belső használatra)
- IP védelmi osztály: IP20 (csak beltéri használatra)
- Az eszköz biztonsági besorolása class II
- túlfeszültségi kategória (EN 62109): III. osztály
- csavaros érintkezők: max. 2,5 mm²
- eszköz legalább 3 mm-es érintkező nyílással
- megfelel az EN 60950-1 és az LVD, EMC irányelvnek

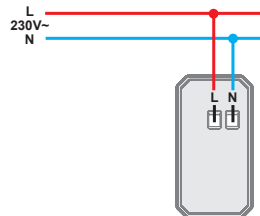
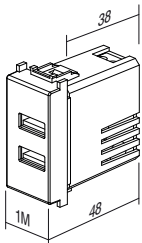

USB POWER SUPPLY UNIT 5V 2,4A 1M

- for charging of electronic devices via a standard USB port (also compatible with Apple devices)
- power supply: 100-230V~ 50/60Hz
- power consumption: 300mA at 100V~/150mA at 230V~
- standby power consumption: 30mW at 230V~
- nominal output voltage: 5 VCD (± 5%) SELV
- output ripple voltage: 150mV
- nominal output current: 2,4A (±10%)
- efficiency: maximum of 77%
- operating temperature: 0°C/+45°C (indoor use)
- IP protection class: IP20, indoor use only
- class device II
- overvoltage category (EN 62109): Class III
- screw contacts: max. 2.5 mm²
- device with a contact gap of at least 3mm
- in accordance with EN 60950-1 and LVD & EMC directives
- not suitable for installation in 45 mm deep boxes and surface mount boxes CUBO IP20



- EM68PW
- EM68MW
- EM68SB
- EM68AT
- EM68ES
- EM68IW

USB TÁPELLÁTÁS 5 V 3,0 A

- az elektromos készülékek szabványos USB-port általi töltéséhez (az Apple készülékekkel is kompatibilis)
- tápellátás: 100-230 V ~ 50/60 Hz
- energiafogyasztás: 300 mA 100V~nál / 150 mA 230 V~nál
- készenléti energiafogyasztás: 30 mW 230 V~nál
- névleges kimeneti feszültség: 5 VDC ($\pm 5\%$) SELV
- kimeneti bűgófeszültség: 150 mV
- névleges kimeneti áram: 3,0 A ($\pm 10\%$)
- csatlakozó típusa: USB A / USB C
- hatékonyság: maximum 77%
- működési hőmérséklet: 0 °C / +45 °C (belső használatra)
- IP-védelmi besorolás: IP-20, kizárólag beltéri használatra
- class II. besorolású eszköz
- túlfeszültség kategória (EN 62109): - class III. besorolású
- csavaros érintkezők: max. 2,5 mm²
- min. 3 mm-es érintkezési réssel rendelkező eszköz
- megfelel az EN 60950-1 szabványnak és az LVD és EMC irányelveknek

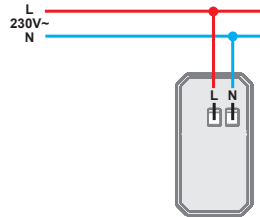
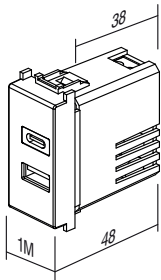

USB POWER SUPPLY UNIT 5V 3,0A

- for charging of electronic devices via a standard USB port (also compatible with Apple devices)
- power supply: 100-230V ~ 50/60Hz
- power consumption: 300mA at 100V~/150mA at 230V~
- standby power consumption: 30mW at 230V~
- nominal output voltage: 5 VCD ($\pm 5\%$) SELV
- output ripple voltage: 150mV
- nominal output current: 3,0 A ($\pm 10\%$)
- connector type: USB A / USB C
- efficiency: maximum of 77%
- operating temperature: 0 °C/+45 °C (indoor use)
- IP protection class: IP20, indoor use only
- class device II
- overvoltage category (EN 62109): Class III
- screw contacts: max. 2.5 mm²
- device with a contact gap of at least 3mm
- in accordance with EN 60950-1 and LVD & EMC directives
- not suitable for installation in 45 mm deep boxes and surface mount boxes CUBO IP20

LED vészvilágító – 250 V~; 0,9 W, Ni-Cd: 3 óra; 7 M



- EM55

- LED vészvilágító
- tápfeszültség – 250 V ~ 50 Hz;
- 3xLED 0,3W; 10000mcd, 6500K
- NiCd akkumulátor 4,8V – 400 mAh, cserélhető
- önálló működés: 3 óra, töltés: 24 óra
- érintésvédelmi osztály: II.
- megfelel az EN 60598-1, EN 60598-2-2, EN 60598-2-22 szabványoknak



LED EMERGENCY LIGHT 250V~ 0.90W, NiCd 3h 7M

- emergency LED lamp
- supply voltage 250V ~ 50Hz 3x LED 0,3W, 10000mcd, 6500K
- NiCd accumulator 4,8V 400 mAh, replaceable
- autonomy 3h, charging 24h
- Class II
- in accordance with EN 60598-1, EN 60598-2-2, EN 60598-2-22

7M = 157 X 45

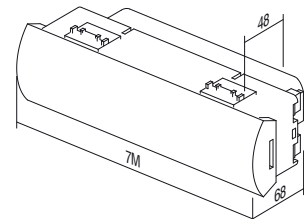
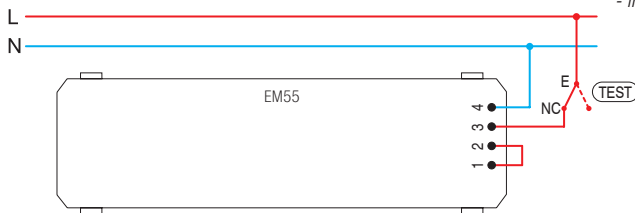

LED vészvilágító – 230 V~50Hz; 0,5 W, NiMH: 2 óra; 2 M



- EM57

- LED vészvilágító
- Az hordozható kézilámpaként is használható (kihúzható szerkezet)
- tápfeszültség – 230 V ~ 50 Hz; 1xLED 0,5W
- NiMH akkumulátor –3,6V 140 mAh, cserélhető
- önálló működés: 2 óra, töltés: 36 óra
- érintésvédelmi osztály: II.
- megfelel az EN60598-1, EN60598-2-2, EN62471, EN55015:2006, EN61547 szabványoknak

LED EMERGENCY LIGHT 230V~50Hz, 0.5W, NiMH 2h 2M

- emergency LED lamp
- option to use it as a hand lamp (pull-out mechanism)
- supply voltage 230V ~ 50Hz, 1xLED 0.5W
- NiMH accumulator 140mAh, replaceable
- autonomy 2h, charging 36h
- class device II
- in accordance EN60598-1, EN60598-2-2, EN62471, EN55015:2006, EN61547

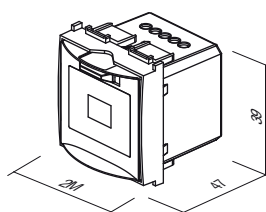
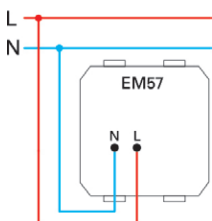
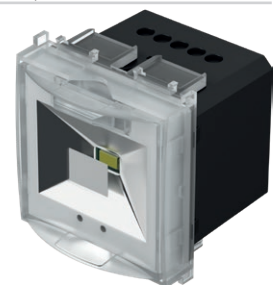

EGYSZÍNŰ LED AMBIENT EGYSÉG – 250 V~; 0,8 W; 2 M

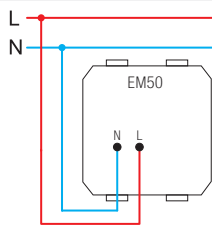

- EM50WH
- EM50BL
- EM50RD
- EM50GR

- lépcsőmegvilágító LED-lámpa
- tápfeszültség: 230 V~; 50 Hz; 0,8 W, 6500K
- II. besorolás
- EN 60598-1 szabványnak megfelel
- opcionális nyíl- vagy egyéni lézernyomattal



LED AMBIENT UNIT MONOCOLOUR
250V~ 0,8W 2M

- step marker LED unit
- supply voltage 230V~ 50Hz 0,8W, 6500K
- Class II
- in accordance with EN 60598-1
- optional usage for directional signalization with customized laser printing on diffuser

KÉT SZÍNŰ LED-LÁMPA –250 V~; 2x0,4 W; 2 M

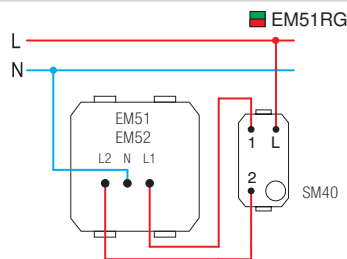

- EM51RG

- két színű (piros/zöld) LED jelzőlámpa
- tápfeszültség: 230 V~; 50 Hz; 2x0,4 W, 6500K
- II. besorolás
- EN 60598-1 szabványnak megfelel
- a világító felületen az ábrán látható grafika szerepel
- egyéni lézernyomat lehetősége

LED LAMP DUAL COLOR 250V~ 2x0,4W 2M

- signaling dual color (red/green) LED lamp
- supply voltage 230V~ 50Hz 2x0,4W, 6500K
- Class II
- in accordance with EN 60598-1
- diffuser includes graphics as shown
- possible customized laser printing on diffuser



3D KÉT SZÍNŰ LED-LÁMPA –250 V~; 2x0,4 W; 2 M

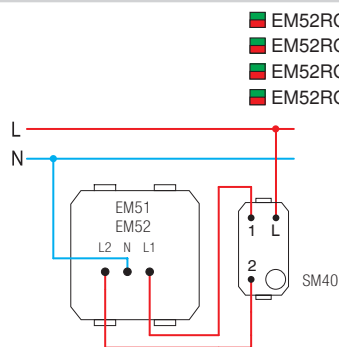

- EM52RG
- EM52RG90
- EM52RG91
- EM52RG99

- LED jelzőlámpa, két színű (piros/zöld)
- 3D szimbómmal
- tápfeszültség: 230 V~; 50 Hz; 2x0,4 W, 6500K
- II. besorolás
- EN 60598-1 szabványnak megfelel
- igény szerint egyéni grafika lehetősége
- 90 férfi szimbólum, 91 női szimbólum, 99 szimbólum külön kérésre

LED LAMP 3D DUAL
COLOR 250V~ 2x0,4W 2M

- signalling LED lamp, dual color (red/green) with 3D symbol
- supply voltage 230V~ 50Hz 2x0,4W, 6500K
- class II
- in accordance with EN 60598-1
- possible customized graphics on request
- 90 male symbol, 91 female symbol, 99 symbol on request



■ EM52RG91



■ EM52RG90

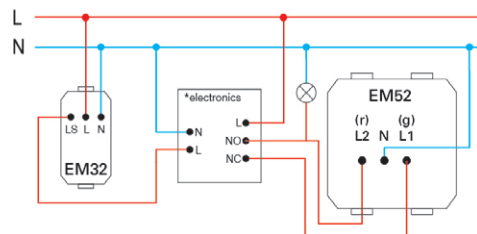

2M = 45 x 45

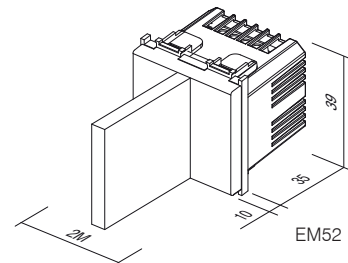
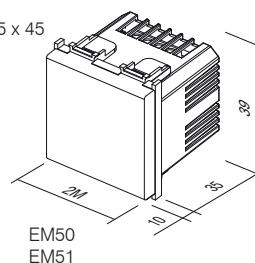

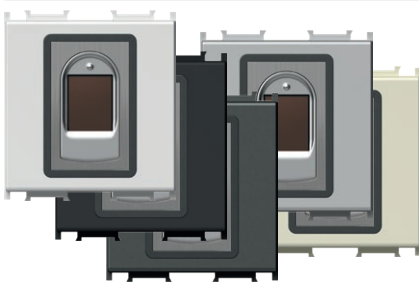

- EM71PW
- EM71MW
- EM71SB
- EM71AT
- EM71ES
- EM71IW

BIOPASS 2M UJJLENYOMAT-OLVASÓ KAPCSOLÓ

- Ujjlenyomat-olvasó kapcsoló-készlet belső reléegységgel és tápegységgel
- Teljesítmény: 500 ujjlenyomat
- Egyszerű kezelés az X-Manager mobil alkalmazáson keresztül
- Tápfeszültség: 8-30 V – DC vagy AC (a tápegység mellékelve)
- Teljesítményérzékelő
- 2 kimenő relé
- A relé legnagyobb feszültsége/áramerőssége: 40V/3A
- Relé kioldási ideje: 1 - 10 s
- Legnagyobb teljesítmény: 3,6 W
- 256-bites titkosított kapcsolat a kapcsoló és a belső reléegység között
- A készlet tartalmazza még az NM24 szerelőkeretet és az OS20 díszítő fedlapot.

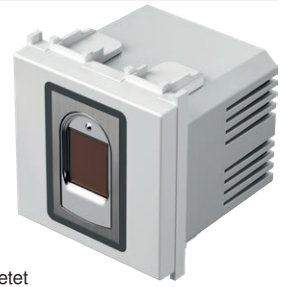

FINGERPRINT SWITCH BIOPASS 2M

- fingerprint switch with included internal relay unit and power supply
- capacity: 500 fingerprints
- easy management via X-Manager mobile app
- power supply voltage: 8-30V – DC or AC (power supply included)
- capacitive sensor
- 2 output relays
- maximum voltage/current on relay: 40V/3A
- relay triggering time: 1-10 sec
- maximum power: 3.6W
- 256-bit encrypted link between switch and internal relay unit
- Set also includes NM24 mounting frame and OS20 decorative cover plate.

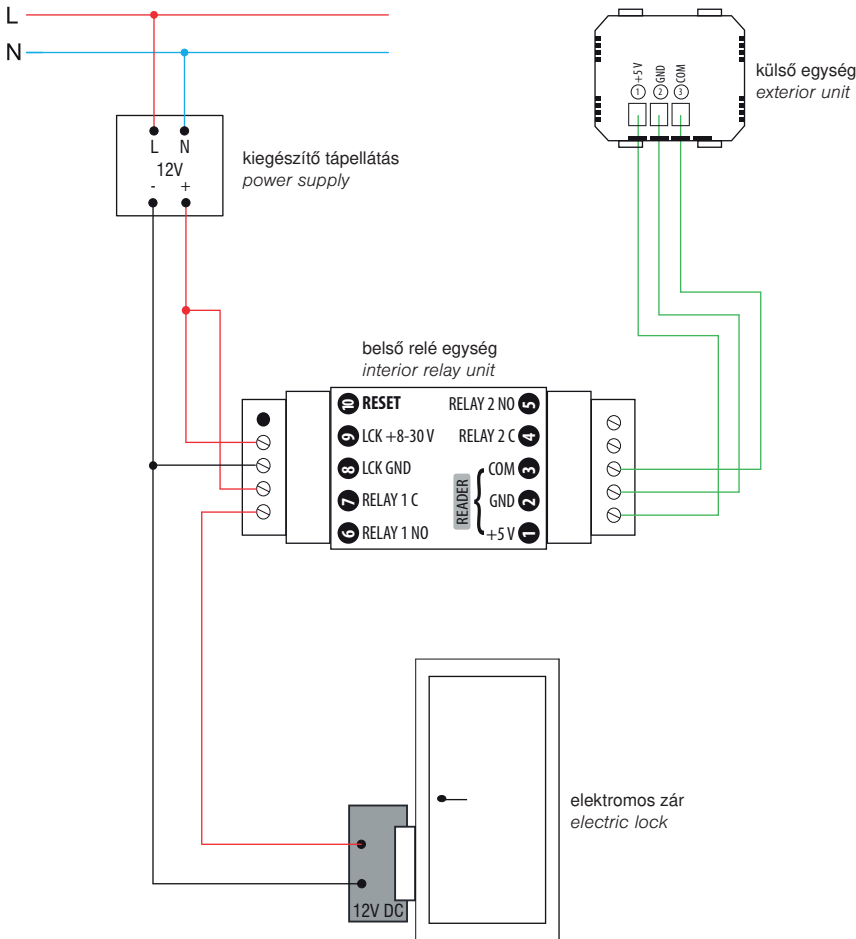

X-Manager app



support.tem.si



külső egység
exterior unit

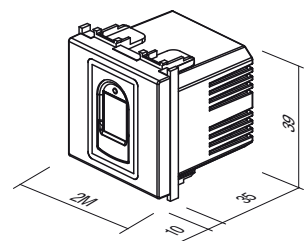

EM82 TÖBBCÉLÚ IDŐZÍTŐ



- EM82PW
- EM82MW
- EM82SB
- EM82AT
- EM82ES
- EM82IW

- Tápfeszültség: 230 VAC, 50Hz
- Kimenet: Relé 16 A / 250 V AC, 50Hz
- Vezetékek keresztmetszete: 0,75 – 4.0 mm²
- Üzemi hőmérséklet: 0 – +40 °C
- Tárolási hőmérséklet: -5 – +60 °C
- Funkciók: **Időzítő, Relé (vezérlőkapcsoló), Kapcsoló, Nyomógomb**
- Program / állapot kijelző: RGB LED
- Billentyűk száma: 2
- Billentyű működésmódja: Kapacitív
- Portok száma: 6 - 2x N, 2x L, 1x Kimenet (L'), 1x Vezérlőbemenet (S)
- Opcionális vezérlőbemenet: Igen. A hálózati feszültség (230 VAC) jelének csatlakoztatása az S kapocsra.
- „Nullátmenet” működéssel (a kapcsoló átváltása akkor, amikor a feszültség 0 V értéken halad át)
- Energiafogyasztás kikapcsolt/bekapcsolt állapotban: 0.3 W / 1.0 W
- Az EM82 kapcsoló NEM ALKALMAS 45 mm mély süllyesztett dobozokba és CUBO IP20 kiemelő keretbe való telepítésre.
- A kapcsoló beltérben, nedvességtől védett helyen használható.

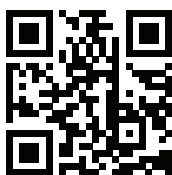
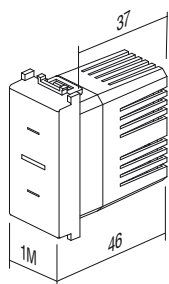

MULTIPURPOSE TIMER SWITCH EM82

- Supply voltage: 230 VAC, 50Hz
- Output: Relé 16 A / 250 V AC, 50Hz
- Wire cross section: 0,75 – 4.0 mm²
- Operating temperature: 0 to + 40 °C
- Storage temperature: -5 to + 60 °C
- Functions: **Timer, Relay (controlled switch), Switch, Push button**
- Program/status indication: RGB LED
- Number of buttons: 2
- Push button operation type: Capacitive
- Number of ports: 6 - 2x N, 2x L, 1x Output (L'), 1x Controlled input (S)
- Controlled input option: Yes. Connection of the main voltage signal (230 VAC) to terminal S.
- Implemented “zero crossing” operation (switching the switch when the voltage passes through 0 V)
- Power consumption in the OFF / ON state: 0.3 W / 1.0 W
- The EM82 switch is NOT SUITABLE for installation in concealed boxes with a depth of 45 mm and CUBO IP20 housing.
- The switch is intended for indoor use, protected from moisture.

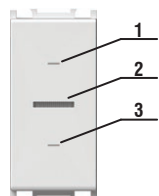

- 1 - BILLETYŰ 1
- 2 - LED KIJELZŐ
- 3 - BILLETYŰ 2

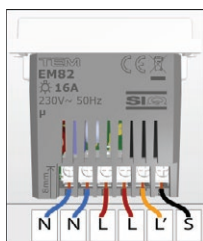

- N SEMLEGES VEZETÉK
- L FÁZISVEZETÉK
- L' KIMENET (VEZÉRELT SZAKASZ)
- S BEMENETI VEZÉRLŐJEL (230 VAC)

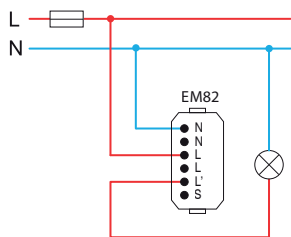

EM82 IS IN A SWITCH OR A TIMER MODE

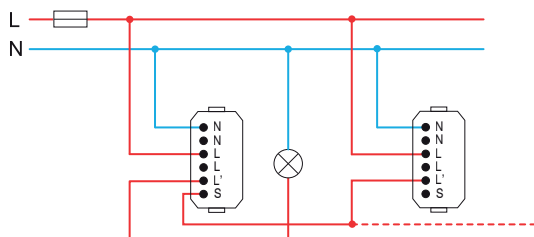

EM82-1 IS IN A SWITCH OR A TIMER MODE
EM82-2 IS IN A PUSH BUTTON MODE

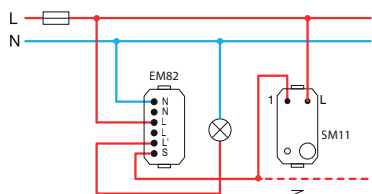

EM82 IS IN A SWITCH OR A TIMER MODE

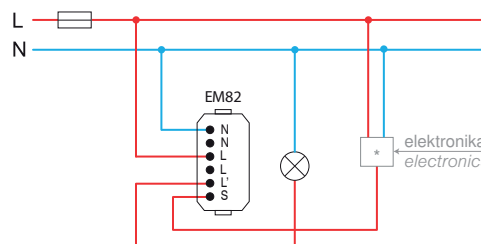

EM82 IS IN A RELAY MODE

	1	2	3	4	5	6	7	8
Max.	16 A	16 A	16 A	8 A	8 A5	A cos fi=0.6	200 VA	200 VA

- 1 - incandescent lamp
- 2 - halogen lamp
- 3 - resistive heating element
- 4 - electronic transformer
- 5 - classical transformer
- 6 - motor
- 7 - energy saving CFL lamp
- 8 - LED lamp

OPERATION OF THE CONTROL SIGNAL S – MODE 1

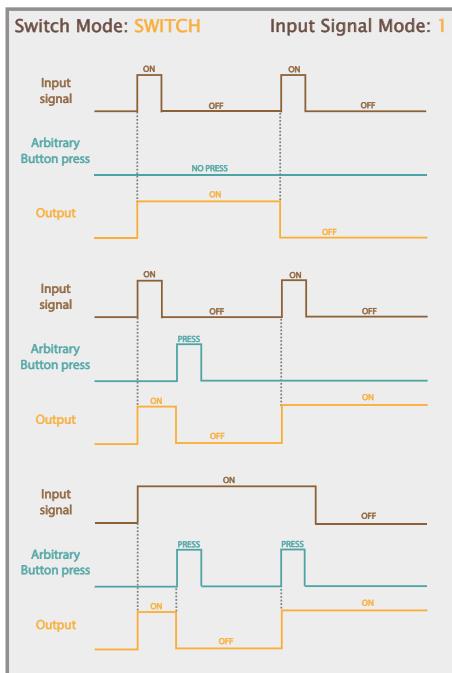

FIGURE 6: DISPLAY OF THE OPERATION OF THE EXTERNAL SIGNAL S AND BUTTONS IN THE SWITCH OPERATING MODE AND EXTERNAL SIGNAL IN MODE 1

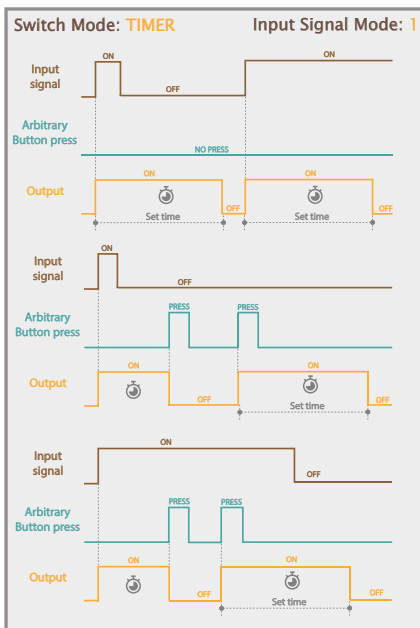

FIGURE 7: DISPLAY OF THE OPERATION OF THE EXTERNAL SIGNAL S AND BUTTONS IN THE TIMER OPERATING MODE AND EXTERNAL SIGNAL IN MODE 1

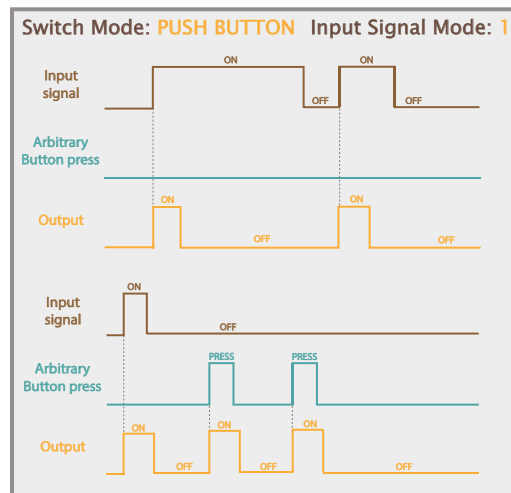

FIGURE 8: DISPLAY OF THE OPERATION OF THE EXTERNAL SIGNAL S AND BUTTONS IN THE PUSH BUTTON OPERATING MODE AND EXTERNAL SIGNAL IN MODE 1

OPERATION OF THE CONTROL SIGNAL S – MODE 2

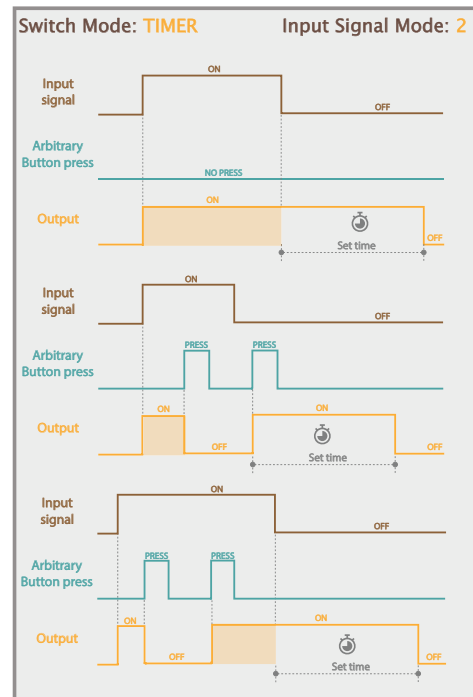

FIGURE 10: DISPLAY OF THE OPERATION OF THE EXTERNAL SIGNAL S AND BUTTONS IN THE TIMER OPERATING MODE AND EXTERNAL SIGNAL IN MODE 2

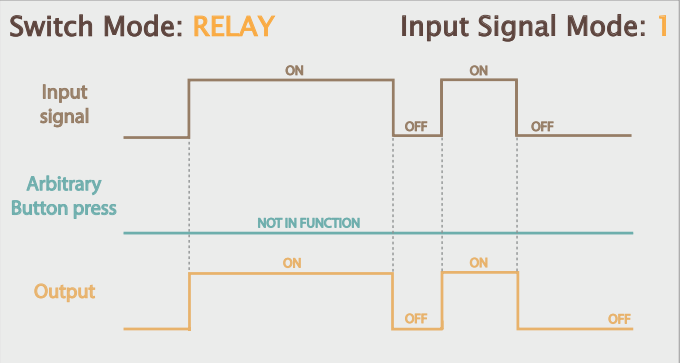

FIGURE 9: DISPLAY OF THE OPERATION OF THE EXTERNAL SIGNAL S AND BUTTONS IN THE RELAY OPERATING MODE AND EXTERNAL SIGNAL IN MODE 1

OPERATING MODE SETTINGS OF THE EXTERNAL CONTROL SIGNAL S

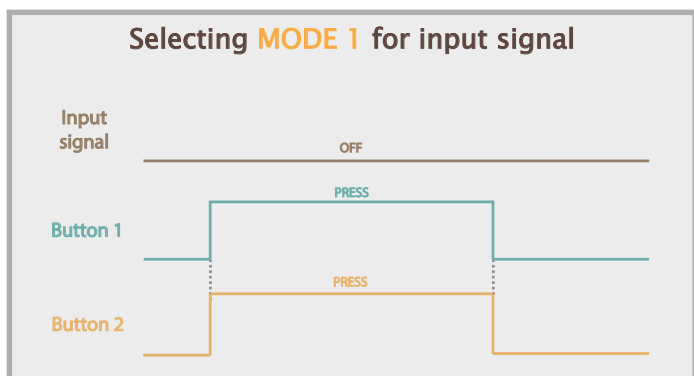

FIGURE 11: SETTING THE OPERATING MODE OF THE INPUT SIGNAL S FOR MODE 1

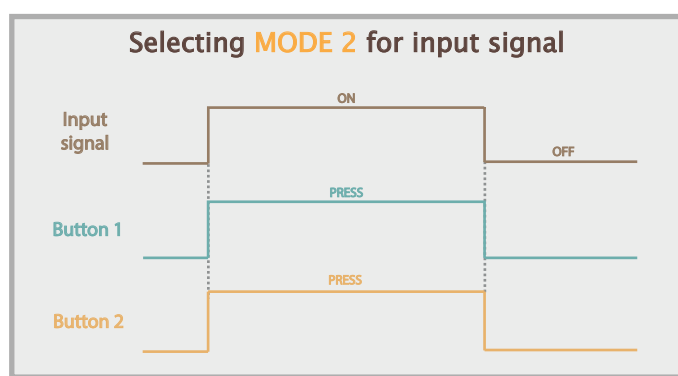

FIGURE 12: SETTING THE OPERATING MODE OF THE INPUT SIGNAL S FOR MODE 2

ÉRINTÉS NÉLKÜLI KAPCSOLÓ – 10 A; 240 V~



■ EM80GW

- érintés nélküli kapcsoló fel-/lekapcsoláshoz („főkapcsoló”)
- tápellátás: 240 V~; 50 Hz
- kimeneti relé: 10 A / 250 V~ (2400 W 240 V~ értéknél)
- 2 – 10 cm között állítható tartomány
- szabványos, kerek, Ø60 mm átmérőjű dobozba történő beépítésre szolgál
- a csatlakozáshoz nulla vezeték (N) szükséges
- billenőkapcsolóval nem lehet csatlakoztatni
- max. 5 EM81 vezérlőkapcsolóval történő csatlakozás lehetséges
- dekoratív fedelek egyszerű telepítése mágnes segítségével
- vezetékek csavaros rögzítése legfeljebb 2,5 mm² (max. meghúzási nyomaték 0,4 Nm)
- megfelel az EN 60669-1 és az EN 60669-2-1 szabványnak
- csak beltéri használatra



SWITCH, TOUCHLESS 10A 240V~

- touchless switch for turning on/off (“master”)
- power supply: 240 V~ 50 Hz
- output relay 10A / 250V~ (2400W at 240V~)
- adjustable range from 2 to 10 cm
- intended for installation into a standard round Ø60 mm box
- a neutral lead (N) is required for connection
- connection with toggle switches is not possible
- connection with up to 5 EM81 control switches is possible
- simple installation of decorative covers with the help of magnets
- screw fastening of leads up to 2,5 mm² (max. screw tightening torque is 0.4 Nm)
- in accordance with EN 60669-1 and EN 60669-2-1
- only for indoor use

KAPCSOLÓ, ÉRINTÉS NÉLKÜLI MŰKÖDÉS, VEZÉRLŐEGYSÉG



■ EM81GW

- vezérlőkapcsoló („alarendelt egység”)
- csak az EM80 kapcsolóhoz („főkapcsolóhoz”) csatlakoztatva működik
- 2 – 10 cm között állítható tartomány
- dekoratív fedelek egyszerű telepítése mágnes segítségével
- vezetékek csavaros rögzítése legfeljebb 2,5 mm² (max. meghúzási nyomaték 0,4 Nm)
- megfelel az EN 60669-1 és az EN 60669-2-1 szabványnak
- csak beltéri használatra

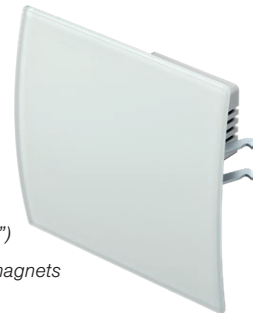

SWITCH, TOUCHLESS, CONTROL UNIT

- control switch (“slave”)
- works only when connected with the EM80 switch (“master”)
- adjustable range from 2 to 10 cm
- simple installation of decorative covers with the help of magnets
- screw fastening of leads up to 2.5 mm² (max. screw tightening torque is 0.4 Nm)
- in accordance with EN 60669-1 and EN 60669-2-1
- only for indoor use

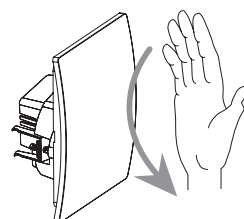
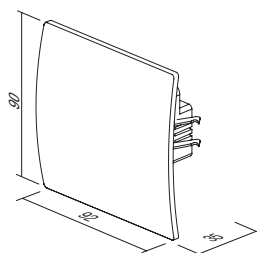
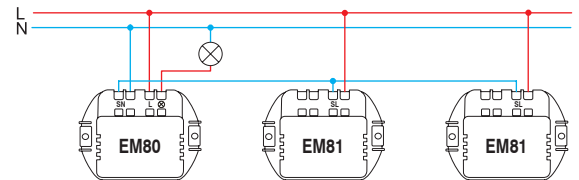
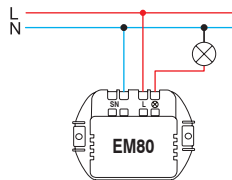

BERREGŐ – 8VA 230V~1M

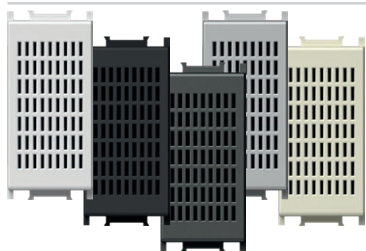

- EM90PW
- EM90MW
- EM90SB
- EM90AT
- EM90ES
- EM90IW

- jelzőberregő
- hangadás időtartama megegyezik a vezérlési művelet időtartamával
- tápfeszültség: 230 V~; 50 Hz; 8 VA

BUZZER 8VA 230V~1M

- signal buzzer
- the sound emission has the same lasting time as the control operation
- supply voltage 230V~ 50Hz 8VA



BERREGŐ – 8VA 230V~1M

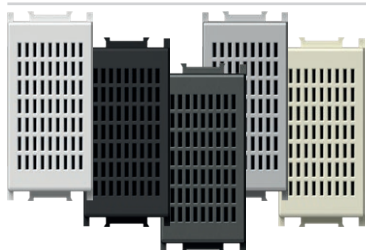

- EM91PW
- EM91MW
- EM91SB
- EM91AT
- EM91ES
- EM91IW

- jelzőberregő
- hangadás időtartama megegyezik a vezérlési művelet időtartamával
- tápfeszültség: 230 V~; 50 Hz; 8 VA

BUZZER 8VA 12V~1M

- signal buzzer
- the sound emission has the same lasting time as the control operation
- supply voltage 12V~ 50Hz 8VA



CSENGŐ – 8VA 230V~1M

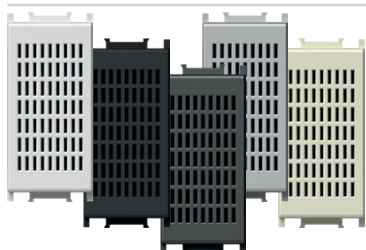

- EM92PW
- EM92MW
- EM92SB
- EM92AT
- EM92ES
- EM92IW

- jelzőcsengő
- hangadás időtartama megegyezik a vezérlési művelet időtartamával
- tápfeszültség: 230 V~; 50 Hz; 8 VA

BELL 8VA 230V~1M

- signal bell
- the sound emission has the same lasting time as the control operation
- supply voltage 230V~ 50Hz 8VA



CSENGŐ – 8VA 12V~1M

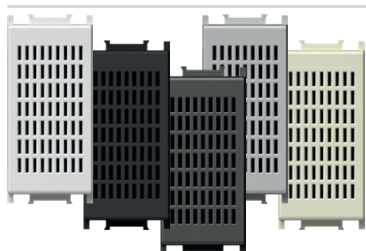

- EM93PW
- EM93MW
- EM93SB
- EM93AT
- EM93ES
- EM93IW

- jelzőcsengő
- hangadás időtartama megegyezik a vezérlési művelet időtartamával
- tápfeszültség: 12V~; 50 Hz; 8 VA

BELL 8VA 12V~1M

- signal bell
- the sound emission has the same lasting time as the control operation
- supply voltage 12V~ 50Hz 8VA

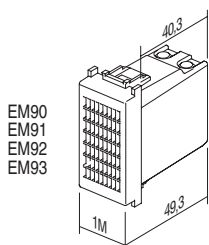

EM90
EM91
EM92
EM93

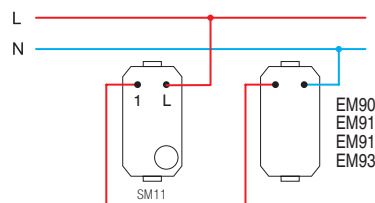

ELEKTRONIKUS CSENGŐ 230V~ 6mA rms 1M

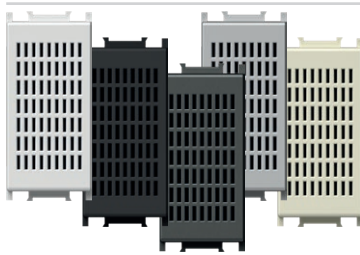

- EM94PW
- EM94MW
- EM94SB
- EM94AT
- EM94ES
- EM94IW

- Tápellátás: 230 V~ 50/60 Hz
- Áramfogyasztás az 1-es dallamnál: 4,7 mA rms
- Áramfogyasztás a 2-es dallamnál: 5,9 mA rms
- Hangerő az 1-es dallamnál: 90,5 dB
- Hangerő a 2-es dallamnál: 86 dB
- Üzemi hőmérséklet: 0 °C / 45 °C (belső használat)
- Tárolási hőmérséklet: -20 °C / 50 °C
- IP védelmi osztály: IP20 (csak beltéri használatra)
- Az eszköz biztonsági besorolása: II. osztály
- Túlfeszültség kategória (EN 62109): III. osztály
- Csavaros érintkezők: max. 2,5 mm²
- Eszköz legalább 3 mm-es érintkező nyílással
- A csengő védelmét egy könnyen megfelelő külső leválasztó kapcsolóval kell biztosítani
- megfelel az EMC és LVD irányelveknek

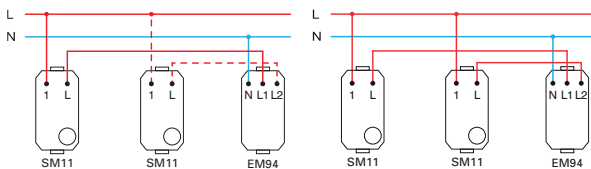
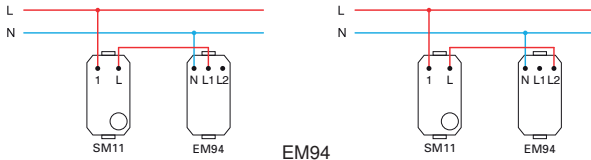

ELECTRONIC BELL 230V~ 6mA rms 1M

- power supply 230 V~ 50/60 Hz
- power consumption when playing melody 1: 4.7 mA rms
- power consumption when playing melody 2: 5.9 mA rms
- sound level of melody 1: 90.5 dB
- sound level of melody 2: 86 dB
- operating temperature 0°C/45°C (indoor use)
- storage temperature: -20°C/50°C
- IP protection class: IP20 (indoor use only)
- class device II
- overvoltage category (EN62109): Class III
- screw contacts: max. 2.5 mm²
- device with a contact gap of at least 3 mm
- an easily accessible cut-off switch must be installed upstream from bell
- complies with EMC & LVD directives

HANGERŐ-SZABÁLYOZÓ 100 V AUDIO RENDSZEREKHEZ 35 W 2M



- EM95PW
- EM95MW
- EM95SB
- EM95AT
- EM95ES
- EM95IW

- hangerő-szabályozó 100 V-os audiorendszerekhez
- névleges teljesítmény: 35 W (max. 45 W), 6-lépéses hangerő-szabályozás
- legalább 60 mm mélységű dobozokhoz megfelelő
- nem alkalmas 45 mm mély dobozokba és CUBO IP20 kiemelő keretekbe való telepítéshez
- csak beltéri használatra

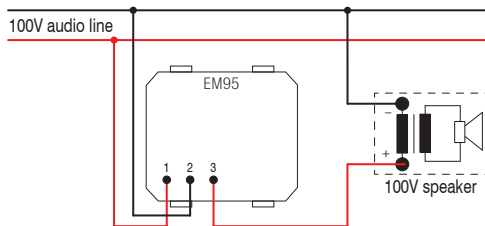

VOLUME CONTROL 100V AUDIO LINE 35W 2M

- volume control (attenuator) for 100V audio systems
- power rating 35W (max.45W), 6 steps volume control
- suitable for boxes min. 60 mm deep
- not suitable for installation in 45 mm deep boxes and surface mount boxes CUBO IP20
- for indoor use only

HANGERŐ-SZABÁLYOZÓ 4-8 Ω 35 W 2M

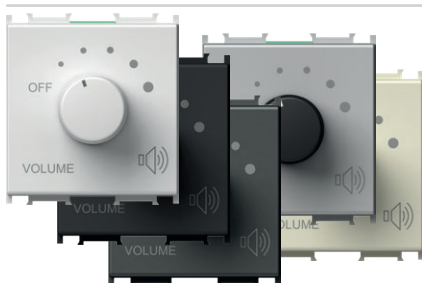

- EM96PW
- EM96MW
- EM96SB
- EM96AT
- EM96ES
- EM96IW

- hangerő-szabályozás alacsony feszültségű kimenetekhez 4-8 Ω, 35 W
- névleges teljesítmény: 35 W, 6-lépéses hangerő-szabályozás
- legalább 60 mm mélységű dobozokhoz megfelelő
- nem alkalmas 45 mm mély dobozokba és CUBO IP20 kiemelő keretekbe való telepítéshez
- csak beltéri használatra

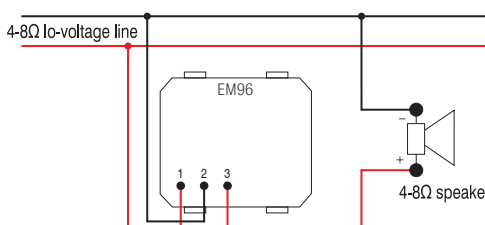

VOLUME CONTROL 4-8 Ω 35W 2M

- volume control (attenuator) for low voltage outputs 4-8 Ω, 35W
- power rating 35W, 6 steps volume control
- suitable for boxes min. 60 mm deep
- not suitable for installation in 45 mm deep boxes and surface mount boxes CUBO IP20
- for indoor use only

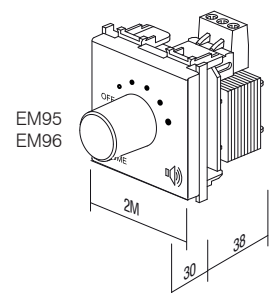

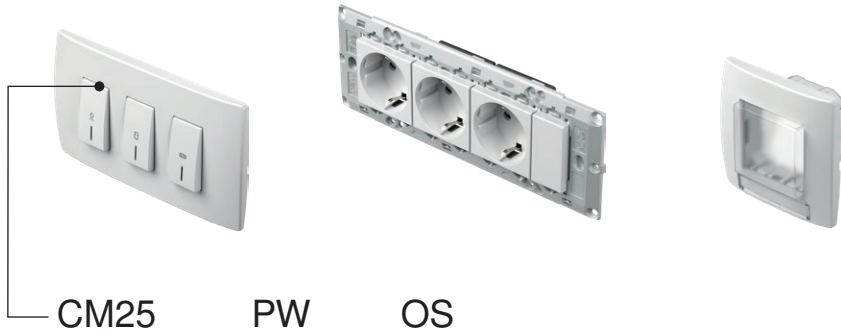

típus type	leírás description	műszaki adatok technical data	méret size	szín colour	1. opcionális adatok optional data 1
CM10	SCHUKO 2x ALJZATKÉSZLET SOCKET SET 2x SCHUKO	2P+E 16A 250V~	4M	<input type="checkbox"/> PW fényes fehér polar white	<input type="checkbox"/> OL LINE díszítőkeret cover plate LINE
CM11	SCHUKO 3x ALJZATKÉSZLET SOCKET SET 3x SCHUKO	2P+E 16A 250V~	7M	<input type="checkbox"/> MW fehér matt matte white	<input type="checkbox"/> OS SOFT díszítőkeret cover plate SOFT
CM15	KÁBELCSATLAKOZÓ KÉSZLET LINK WIRE SET	3x1.5mm ²	1M	<input checked="" type="checkbox"/> SB matt fekete soft touch black	
·	·	·	·	<input checked="" type="checkbox"/> AT antracit anthracite	
·	·	·	·	<input type="checkbox"/> ES matt ezüst elox silver	
				<input type="checkbox"/> IW fényes krém ivory white	

ALJZATKÉSZLET, 2x SCHUKO 2P+E 16 A 250 V~, 4M

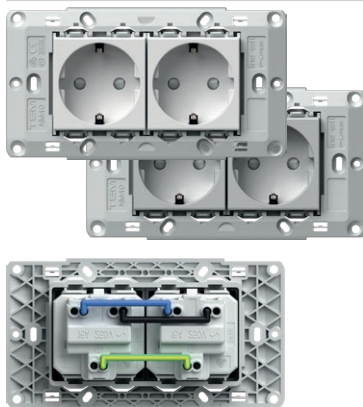

- CM10PW
- CM10ES

- aljzatkészlet, 2x schuko VM10 2P+E 16A 250V~
- CM16 összekötő vezetékkel előre vezetékvezve
- szerelőkeret 4M csavarok nélkül
- szerelőkeret rögzítéséhez CM17, CM18 vagy CM19 csavarokat kell használni
- csavaros érintkezők: 1,5 -2,5 mm²
- IEC-60884-1, CEE7 szabványnak megfelel

SOCKETS SET 2x SCHUKO 2P+E 16A 250V~ 4M

- socket set 2x schuko VM10 2P+E 16A 250V~
- prewired with link wires CM16
- with mounting frame 4M without screws
- for mounting frame fixing use screws CM17, CM18 or CM19
- screw contacts 1.5-2.5 mm²
- in accordance with IEC-60884-1, CEE7

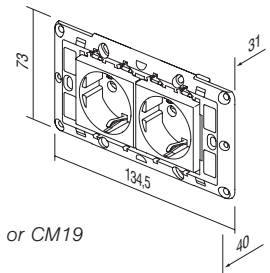

ALJZATKÉSZLET, 3x SCHUKO 2P+E 16 A 250 V~, 7M

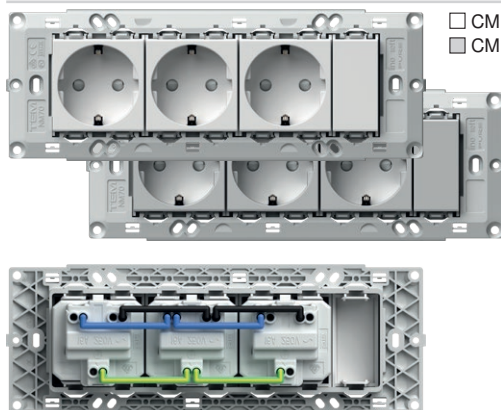

- CM11PW
- CM11ES

- aljzatkészlet, 3x schuko VM10 2P+E 16A 250V~
- CM16 összekötő huzalokkal előhuzalozva
- szerelőkeret 7M csavarok nélkül
- szerelőkeret rögzítéséhez CM17, CM18 vagy CM19 csavarokat kell használni
- csavaros érintkezők: 1,5 -2,5 mm²
- IEC-60884-1, CEE7 szabványnak megfelel

SOCKETS SET 3x SCHUKO 2P+E 16A 250V~ 7M

- socket set 3x schuko VM10 2P+E 16A 250V~
- prewired with link wires CM16
- with mounting frame 7M without screws
- for mounting frame fixing use screws CM17, CM18 or CM19
- screw contacts 1.5-2.5 mm²
- in accordance with IEC-60884-1, CEE7

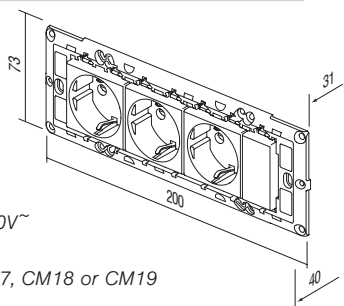

ÖSSZEKÖTŐ VEZETÉKKÉSZLET 3x1,5 mm², 1M

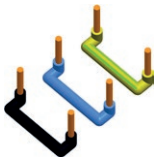

CM15

- összekötő vezetékkészlet két 1M méretű elem összekötésére
- 10 fekete, 10 kék és 10 sárga/zöld huzalt tartalmaz

LINK WIRE SET 3x1.5mm² 1M

- link wire set to connect two elements size 1M
- includes 10 black, 10 blue and 10 yellow/green wires

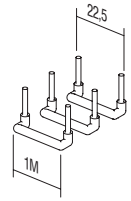

ÖSSZEKÖTŐ VEZETÉKKÉSZLET 3x2,5 mm², 2M

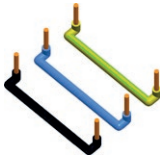

CM16

- összekötő vezetékkészlet két 2M méretű elem összekötésére
- 10 fekete, 10 kék és 10 sárga vezeték tartalmaz

LINK WIRE SET 3x2.5mm² 2M

- link wire set to connect two elements size 2M
- includes 10 black, 10 blue and 10 yellow/green wires

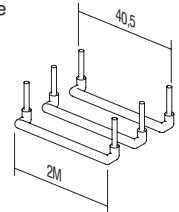

CSAVARKÉSZLET 3,5

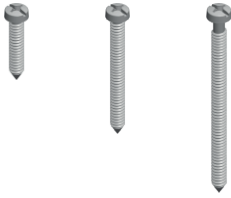

CM17
CM18
CM19

- csavarkészlet az NM30, NM32, NM40, NM41, NM70 szerelőkeret rögzítéséhez
- CM17 - l=20mm, 100 db
- CM18 - l=35mm, 50 db
- CM19 - l=50mm, 50 db

SCREW SET 3,5

- screw set for fixing mounting frames NM30, NM32, NM40, NM41, NM70
- CM17 - l=20mm, 100pcs
- CM18 - l=35mm, 50pcs
- CM19 - l=50mm, 50pcs

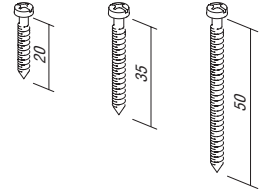

KAPCSOLÓKÉSZLET IP44 2M



- CM22PW
- CM22MW
- CM22SB
- CM22AT
- CM22ES
- CM22IW

- páradús területeken való használatra
- az IP44 védelem minden Modul kapcsolóhoz
- kapcsolók és gombok nem tartoznak a készlethez
- SOFT 2M fedlap jelölő táblával
- IEC 60669-1 szabványnak megfelel

SET SWITCHES IP44 2M

- for usage in humid areas
- IP44 protection provides for all Modul switches
- switches and buttons are not part of the set
- SOFT 2M cover plate with inscription plate
- in accordance with IEC 60669-1



ALJZATKÉSZLET IP44 2M

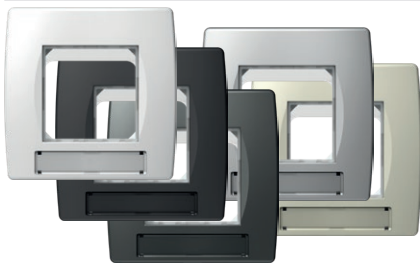

- CM23PW
- CM23MW
- CM23SB
- CM23AT
- CM23ES
- CM23IW

- páradús területeken való használatra
- az IP44 védelem csak szigetelt aljzatokkal együtt (VM11, VM41) biztosítható
- aljzatok nem tartoznak a készlethez
- SOFT 2M fedlap jelölő táblával
- IEC 60884-1 szabványnak megfelel

SET SOCKETS IP44 2M

- for usage in humid areas
- IP44 protection can be achieved only in combination with covered socket (VM11, VM41)
- sockets are not part of the set
- SOFT 2M cover plate with inscription plate
- in accordance with IEC 60884-1



FÜRDŐSZOBAI KAPCSOLÓKÉSZLET 3x20 A 250 V~ 4M

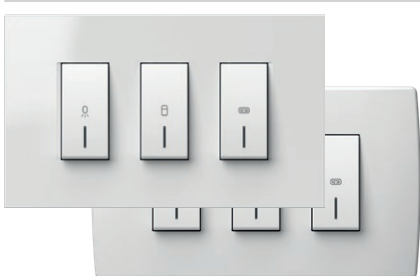

- CM25PWOL
- CM25IWOL
- CM25PWOS
- CM25IWOS

- kapcsoló készlet 3xSM12 20 A 250 V~ szerelőkerettel és fedlappal
- csavaros érintkezők 1,5-2,5 mm²
- EN 60669-1 szabványnak megfelel
- univerzális megoldás felújításhoz 108-135 mm rögzítési mérettel rendelkező dobozokra, illetve 4 M méretű dobozokra
- fedlap magassága 90 mm

SWITCH SET FOR BATHROOM 3x20A 250V~ 4M

- switch set 3xSM12 20A 250V~ with mounting frame and cover plate
- screw contacts 1.5-2.5mm²
- in accordance with EN 60669-1
- universal solution for renovation on boxes with fixing dimensions 108-135mm or boxes 4M size
- cover plate height 90mm

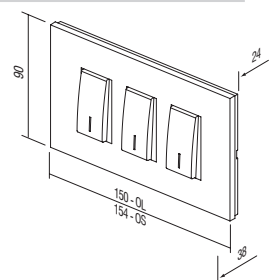

4M SZERELŐKERET FÜRDŐSZOBA KÉSZLETHEZ



NM41

- univerzális szerelőkeret csavarokkal fürdőszoba készlethez
- univerzális megoldás felújításhoz 108-135 mm rögzítési mérettel rendelkező dobozokra, illetve 4 M méretű dobozokra
- EN 60669-1 szabványnak megfelel

MOUNTING FRAME BATHROOM SET 4M

- universal mounting frame for bathroom set with screws
- universal solution for mounting on rectangular boxes with fixing dimensions 108-135mm or boxes 4M size
- in accordance with EN 60669-1

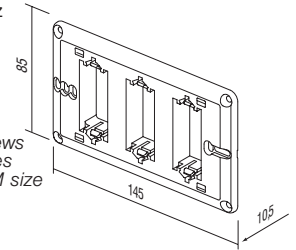

LINE KERET FÜRDŐSZOBA KÉSZLETHEZ



	OL41PW
	OL41MW
	OL41NB
	OL41IW
	OL41ES
	OL41SG
	OL41IB
	OL41AT
	OL41TI
	OL41SB

- LINE díszítőkeret fürdőszoba készlethez
- magasság: 90 mm
- EN 60669-1 szabványnak megfelel

COVER PLATE LINE BATHROOM SET

- decorative cover plate bathroom set LINE
- height 90mm
- in accordance with EN 60669-1

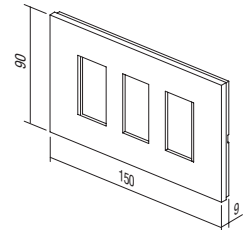

SOFT KERET FÜRDŐSZOBA KÉSZLETHEZ



	OS41PW		OS41SB
	OS41MW		OS41WE
	OS41NB		OS41AT
	OS41IW		OS41TI
	OS41ES		
	OS41SG		



- SOFT díszítőkeret fürdőszoba készlethez
- magasság: 90 mm
- EN 60669-1 szabványnak megfelel

COVER PLATE SOFT BATHROOM SET

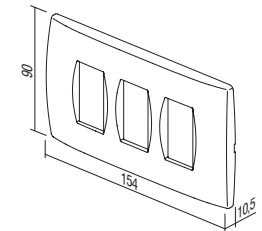
- decorative cover plate bathroom set SOFT
- height 90mm
- in accordance with EN 60669-1



ANTIBAKTERIÁLIS PROGRAM MODUL

típus type	leírás description	méret size	szín colour	1. opcionális adatok optional data 1
TM11	BILLENTYŰ BUTTON	1M	<input type="checkbox"/> AW antibakteriális fehér antibacterial white	 NT semleges neutral
TM21	ÜRES BLANK	1M		
VM10	ALJZAT SOCKET	2M		 IN jelzőlámpa indicator
:	:	:		
:	:	:		

ANTIBAKTERIÁLIS PROGRAM MODUL

- a kapcsolókhoz és aljzatokhoz naponta rengeteg ember hozzáér, ezért ezeken a helyeken gyakran szaporodnak és terjednek el baktériumok
- természetes antibakteriális tulajdonságainak köszönhetően három évezrede használják az ezüstöt biztonságos és hatásos fertőtlenítőként, mivel teljesen természetes, egészséges és környezetbarát
- a különleges antibakteriális ezüstion adalékanyag hosszan tartó, megbízható és hatékony védelmet biztosít a baktériumok, mikrobák, illetve gombák kialakulása és szaporodása ellen
- az antibakteriális védelem higiéniát, tisztaságot és egészséget biztosít az emberek számára
- tökéletesen alkalmas szigorú higiéniai követelményű környezetekben (kórházak, egészségügyi központok, gyógyszerészeti létesítmények, idősothtonok, gondozóintézmények, laboratóriumok, éttermek, hotelek, repülőterek, busz és vasúti állomások, üzleti és bevásárlóhelyek, állami intézmények...)
- Független laboratóriumi tesztekkel végeztek a legmagasabb szintű japán JIS Z 2801 szabványok szerint
- alacsony költség az emberi egészség védelmének biztosítására
- az antibakteriális program MODUL kialakítása és funkcionálitása könnyű tisztítást és karbantartást tesz lehetővé
- az antibakteriális gombok, fedlapok és aljzatok klasszikus szerelőkeretekkel és kapcsolókkal vannak kombinálva
- a termékek hátul AW (antibakteriális fehér) címkével vannak ellátva

ANTIBACTERIAL PROGRAM MODUL

- switches and sockets are daily touched by many people, so this is a common place for development and spread of bacteria
- thanks to its natural antibacterial characteristics silver has been used for three millennia as a safe and effective disinfectant, since it is completely natural, healthy and environmentally friendly
- special antibacterial silver ions additive provides long-term, reliable and effective protection against the development and spread of bacteria, microbes and fungi
- antibacterial protection ensures hygiene, cleanliness and health for people
- perfectly suitable for use in environments with strict hygiene conditions (hospitals, health centers, pharmaceutical facilities, homes for elderly, nursing homes, laboratories, restaurants, hotels, airports, bus and railway stations, business and shopping areas, public institutions ...)
- independent laboratory testings have been carried out in accordance with highest Japanese standards JIS Z 2801
- low cost for providing human health
- design and functionality of antibacterial program MODUL allow easy cleaning and maintenance
- antibacterial buttons, cover plates and sockets are combined with classic mounting frames and switches
- products are labelled on the back with AW (antibacterial white)

A N T I B A C T E R I A L P R O G R A M M O D U L

1M BILLENTYŰ



□ TM11AW

- cserélhető 1M billentyű
- EN 60669-1 szabványnak megfelel
- antibakteriális védelem az JIS Z 2801 szabvánnyal összhangban

BUTTON 1M

- replaceable button 1M
- in accordance with EN 60669-1
- antibacterial protection in accordance with JIS Z 2801



1M JELZŐFÉNYES BILLENTYŰ



□ TM11AWIN

- cserélhető 1M billentyű
- EN 60669-1 szabványnak megfelel
- antibakteriális védelem az JIS Z 2801 szabvánnyal összhangban

BUTTON 1M INDICATOR

- replaceable button 1M
- in accordance with EN 60669-1
- antibacterial protection in accordance with JIS Z 2801



2M BILLENTYŰ



□ TM12AW

- cserélhető 2M billentyű billentyűtartóval
- kapcsoló vagy nyomógomb 1M méretről 2M méretre való átalakításához
- EN 60669-1 szabványnak megfelel
- antibakteriális védelem az JIS Z 2801 szabvánnyal összhangban

BUTTON 2M

- replaceable button 2M with button carrier
- to upgrade switch or push button from size 1M to size 2M
- in accordance with EN 60669-1
- antibacterial protection in accordance with JIS Z 2801



2M JELZŐFÉNYES BILLENTYŰ



□ TM12AWIN

- cserélhető 2M billentyű billentyűtartóval
- kapcsoló vagy nyomógomb 1M méretről 2M méretre való átalakításához
- EN 60669-1 szabványnak megfelel
- antibakteriális védelem az JIS Z 2801 szabvánnyal összhangban

BUTTON 2M INDICATOR

- replaceable button 2M with button carrier
- to upgrade switch or push button from size 1M to size 2M
- in accordance with EN 60669-1
- antibacterial protection in accordance with JIS Z 2801



1M ÜRES



□ TM21AW

- üres modul az üres területek feltöltéséhez
- EN 60669-1 szabványnak megfelel
- antibakteriális védelem az JIS Z 2801 szabvánnyal összhangban

BLANK 1M

- blank modul to fill up empty spaces
- in accordance with EN 60669-1
- antibacterial protection in accordance with JIS Z 2801



2M ÜRES



□ TM22AW

- üres modul az üres területek feltöltéséhez
- EN 60669-1 szabványnak megfelel
- antibakteriális védelem az JIS Z 2801 szabvánnyal összhangban

BLANK 2M

- blank modul to fill up empty spaces
- in accordance with EN 60669-1
- antibacterial protection in accordance with JIS Z 2801

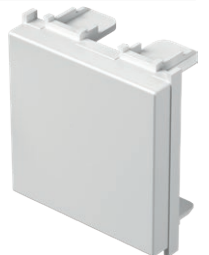

SCHUKO ALJZAT+KS 2P+E 16A 250V~ 2M



□ VM10AW

- 2P+E schuko
- 16A 250V~, típus:VM10
- IEC 60884-1, CEE7 szabvánnyal összhangban
- csavaros érintkezők 1,5-2,5 mm²
- beépített érintésvédelem
- antibakteriális védelem az JIS Z 2801 szabvánnyal összhangban



SOCKET SCHUKO+KS 2P+E 16A 250V~ 2M

- 2P+E schuko
- 16A 250V~, type VM10
- in accordance with IEC 60884-1, CEE7
- screw contacts 1.5-2.5 mm²
- built-in contact protection
- antibacterial protection in accordance with JIS Z 2801

SCHUKO ALJZAT+KS+COVER 2P+E 16A 250V~ 2M



□ VM11AW

- 2P+E schuko+fedél
- 16A 250V~, típus:VM11
- IEC 60884-1, CEE7 szabvánnyal összhangban
- csavaros érintkezők 1,5-2,5 mm²
- beépített érintésvédelem
- antibakteriális védelem az JIS Z 2801 szabvánnyal összhangban



SOCKET SCHUKO+KS+COVER

- 2P+E schuko+cover
- 16A 250V~, type VM11
- in accordance with IEC 60884-1, CEE7
- screw contacts 1.5-2.5 mm²
- built-in contact protection
- antibacterial protection in accordance with JIS Z 2801

EURO ALJZAT+2P KS – 10A; 250 V~; 1M



□ VM20AW

- 2P európai
- 10A 250V~, típus:VM20
- IEC 60884-1, CEE7 szabvánnyal összhangban
- csavaros érintkezők 1,5-2,5 mm²
- beépített érintésvédelem
- antibakteriális védelem az JIS Z 2801 szabvánnyal összhangban



SOCKET EURO+KS 2P 10A 250V~ 1M

- 2P Euro
- 10A 250V~, type VM20
- in accordance with IEC 60884-1, CEE7
- screw contacts 1.5-2.5 mm²
- built-in contact protection
- antibacterial protection in accordance with JIS Z 2801

ALJZAT – TV végzáró – 1 dB; 1 M



□ KM11AW

- TV végzáró
- frekvenciatartomány: 5÷2400 MHz
- csökkentés:< 1 dB
- EN 50083-1 szabványnak megfelel
- csavaros érintkezők
- antibakteriális védelem az JIS Z 2801 szabvánnyal összhangban



SOCKET TV END-LINE 1dB 1M

- TV end-line
- frequency range 5÷2400 MHz
- reduction < 1 dB
- in accordance with EN 50083-1
- screw contacts
- antibacterial protection in accordance with JIS Z 2801

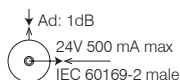

KS ADAPTER – 1 M



□ KM35AW

- KS Keystone szabvány
- AMP, Avaya, Brandrex, FMT, Mfico, Tyco, ...
- kommunikációs modul nem tartalmaz
- antibakteriális védelem az JIS Z 2801 szabvánnyal összhangban



ADAPTER KS 1M

- KS keystone fixing standard
- AMP, Avaya, Brandrex, FMT, Mfico, Tyco, ...
- communication module not included
- antibacterial protection in accordance with JIS Z 2801

A N T I B A C T E R I A L P R O G R A M M O D U L



OS20AW

SOFT KERET, 2M

- SOFT díszítőkeret, 2M
- EN 60669-1 szabványnak megfelel
- antibakteriális védelem az JIS Z 2801 szabvánnyal összhangban

COVER PLATE SOFT 2M

- decorative cover plate SOFT 2M
- in accordance with EN 60669-1
- antibacterial protection in accordance with JIS Z 2801



OS24AW

SOFT KERET, 2x2M

- SOFT díszítőkeret, 2x2M
- vízszintes vagy függőleges felszerelés
- EN 60669-1 szabványnak megfelel
- antibakteriális védelem az JIS Z 2801 szabvánnyal összhangban

COVER PLATE SOFT 2x2M

- decorative cover plate SOFT 2x2M
- horizontal or vertical mounting
- in accordance with EN 60669-1
- antibacterial protection in accordance with JIS Z 2801

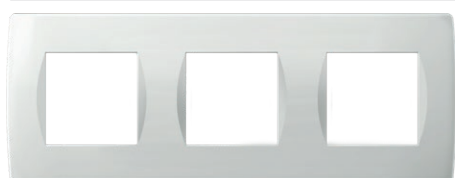

OS26AW

SOFT KERET, 3x2M

- SOFT díszítőkeret, 3x2M
- vízszintes vagy függőleges felszerelés
- EN 60669-1 szabványnak megfelel
- antibakteriális védelem az JIS Z 2801 szabvánnyal összhangban

COVER PLATE SOFT 3x2M

- decorative cover plate SOFT 3x2M
- horizontal or vertical mounting
- in accordance with EN 60669-1
- antibacterial protection in accordance with JIS Z 2801

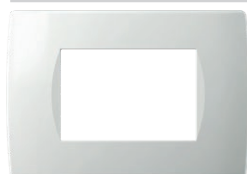

OS30AW

SOFT KERET, 3M

- SOFT díszítőkeret, 3M
- antibakteriális védelem az JIS Z 2801 szabvánnyal összhangban
- EN 60669-1 szabványnak megfelel

COVER PLATE SOFT 3M

- decorative cover plate SOFT 3M
- in accordance with EN 60669-1
- antibacterial protection in accordance with JIS Z 2801

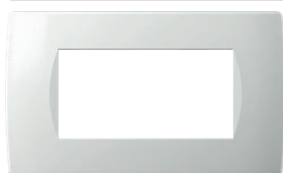

OS40AW

SOFT KERET, 4M

- SOFT díszítőkeret, 4M
- EN 60669-1 szabványnak megfelel
- antibakteriális védelem az JIS Z 2801 szabvánnyal összhangban

COVER PLATE SOFT 4M

- decorative cover plate SOFT 4M
- in accordance with EN 60669-1
- antibacterial protection in accordance with JIS Z 2801

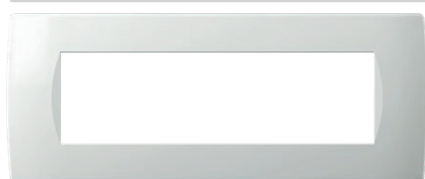

OS70AW

SOFT KERET, 7M

- SOFT díszítőkeret, 7M
- EN 60669-1 szabványnak megfelel
- antibakteriális védelem az JIS Z 2801 szabvánnyal összhangban

COVER PLATE SOFT 7M

- decorative cover plate SOFT 7M
- in accordance with EN 60669-1
- antibacterial protection in accordance with JIS Z 2801

fa
wood

WB bambusz
bamboo



WW dió
walnut



WM juhar
maple



WE wenge
wenge



A természet értékes és egyedülálló épp úgy, mint a dekoratív fedőlapjaink, amelyek között nincs két azonos.

A fa dekoratív fedőlap eltérő megjelenése, ill. megjelenési különbségeik nem biztosítanak jogot panaszra.

Nature is unique and precious, as our decorative cover plates where no two are the same.

Complaints about wooden decorative cover plate's diverse appearance and differentiation cannot be considered.

COVER PLATES PURE OP

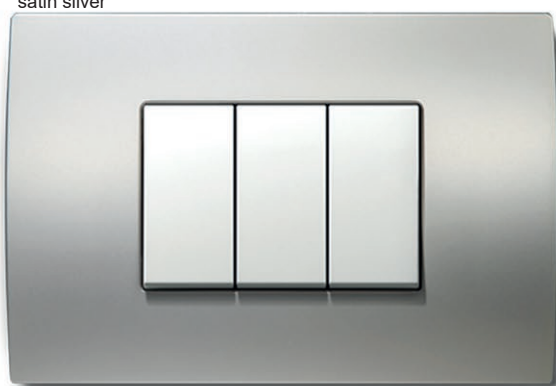
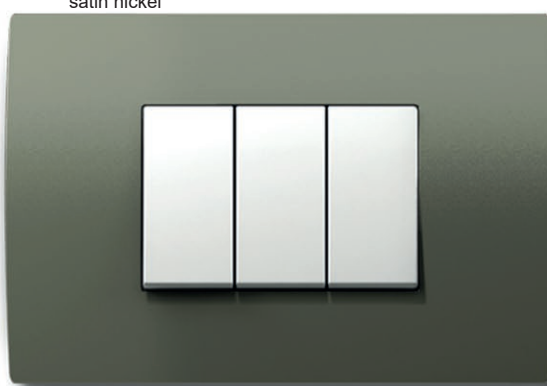
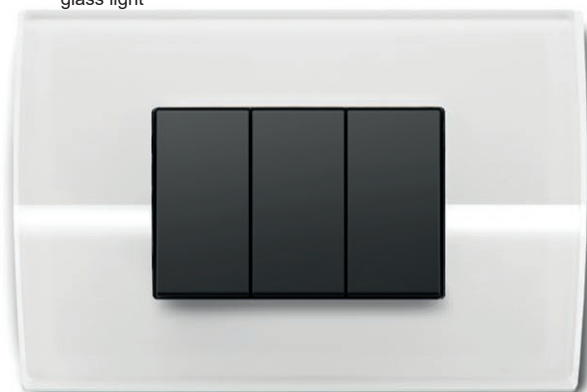
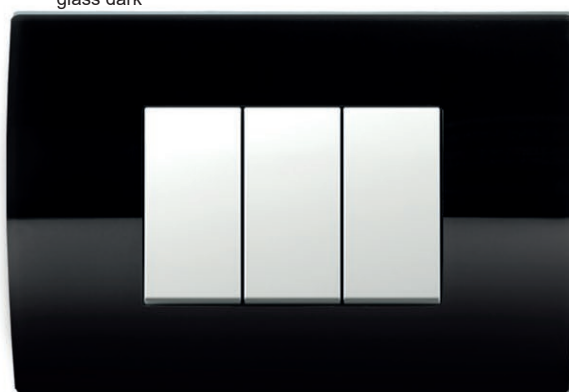
fém
metalMH kovácsolt acél
hammered steelME maratott vas
etched ironMS ezüst szatén
satin silverMN nikkel szatén
satin nickelüveg
glassGL fehér
glass lightGD fekete
glass dark

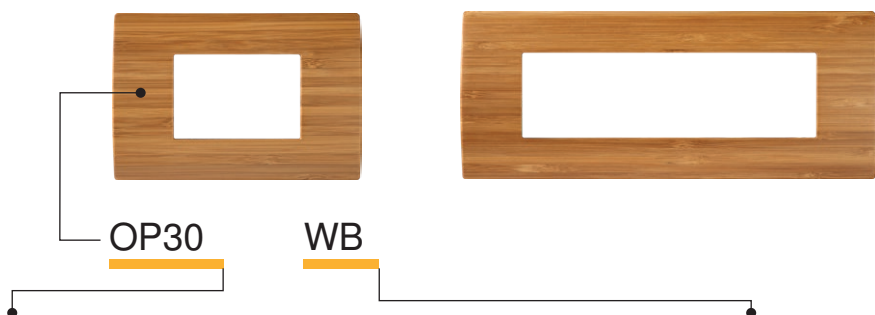

típus type	leírás description	méret size	szín colour					
OP13	PURE FEDLAP COVER PLATE PURE	1/3M	MH	kovácsolt acél hammered steel	WB	bambusz bamboo	GL	fehér glass light
OP20	PURE FEDLAP COVER PLATE PURE	2M	ME	maratott vas etched iron	WW	dió walnut	GD	fekete glass dark
OP23	PURE FEDLAP COVER PLATE PURE	2/3M	MS	ezüst festésű satin silver	WM	juhar maple		
.	.	.	MN	nikkel festésű satin nickel	WE	wenge wenge		



OP20MH	OP20WB
OP20ME	OP20WW
OP20MS	OP20WM
OP20MN	OP20WE
	OP20GL
	OP20GD

PURE FEDLAP, 2M

- PURE dekoratív fedlap, 2M
- EN 60669-1 szabványnak megfelel
- csak NM24 vagy NM25 szerelőkerettel

COVER PLATE PURE 2M

- decorative cover plate PURE 2M
- in accordance with EN 60669-1
- only in combination with mounting frame NM24 or NM25

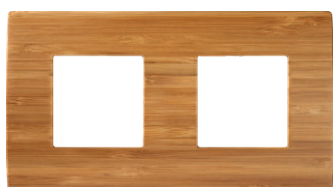

OP24MH	OP24WB
OP24ME	OP24WW
OP24MS	OP24WM
OP24MN	OP24WE
	OP24GL
	OP24GD

PURE FEDLAP, 2x2M

- PURE dekoratív fedlap, 2x2M
- vízszintes vagy függőleges felszerelés
- EN 60669-1 szabványnak megfelel
- csak NM24 vagy NM25 szerelőkeretekkel

COVER PLATE PURE 2x2M

- decorative cover plate PURE 2x2M
- horizontal or vertical mounting
- in accordance with EN 60669-1
- only in combination with mounting frames NM24 or NM25



OP26MH	OP26WB
OP26ME	OP26WW
OP26MS	OP26WM
OP26MN	OP26WE
	OP26GL
	OP26GD

PURE FEDLAP, 3x2M

- PURE dekoratív fedlap, 3x2M
- vízszintes vagy függőleges felszerelés
- EN 60669-1 szabványnak megfelel
- csak NM24 vagy NM25 szerelőkeretekkel

COVER PLATE PURE 3x2M

- decorative cover plate PURE 3x2M
- horizontal or vertical mounting
- in accordance with EN 60669-1
- only in combination with mounting frames NM24 or NM25



OP28MH	OP28WB
OP28ME	OP28WW
OP28MS	OP28WM
OP28MN	OP28WE
	OP28GL
	OP28GD

PURE FEDLAP, 4x2M

- PURE dekoratív fedlap, 4x2M
- vízszintes vagy függőleges felszerelés
- EN 60669-1 szabványnak megfelel
- csak NM24 vagy NM25 szerelőkeretekkel

COVER PLATE PURE 4x2M

- decorative cover plate PURE 4x2M
- horizontal or vertical mounting
- in accordance with EN 60669-1
- only in combination with mounting frames NM24 or NM25

COVER PLATES PURE OP



	OP30MH		OP30WB
	OP30ME		OP30WW
	OP30MS		OP30WM
	OP30MN		OP30WE
			OP30GL
			OP30GD

PURE FEDLAP, 3M

- PURE dekoratív fedlap, 3M
- EN 60669-1 szabványnak megfelel

COVER PLATE PURE 3M

- decorative cover plate PURE 3M
- in accordance with EN 60669-1



	OP40MH		OP40WB
	OP40ME		OP40WW
	OP40MS		OP40WM
	OP40MN		OP40WE
			OP40GL
			OP40GD

PURE FEDLAP, 4M

- PURE dekoratív fedlap, 4M
- EN 60669-1 szabványnak megfelel

COVER PLATE PURE 4M

- decorative cover plate PURE 4M
- in accordance with EN 60669-1



	OP70MH		OP70WB
	OP70ME		OP70WW
	OP70MS		OP70WM
	OP70MN		OP70WE
			OP70GL
			OP70GD

PURE FEDLAP, 7M

- PURE dekoratív fedlap, 7M
- EN 60669-1 szabványnak megfelel

COVER PLATE PURE 7M

- decorative cover plate PURE 7M
- in accordance with EN 60669-1



	OP13MH		OP13WB
	OP13ME		OP13WW
	OP13MS		OP13WM
	OP13MN		OP13WE
			OP13GL
			OP13GD

PURE FEDLAP, 1/3M

- PURE dekoratív fedlap, 1/3M
- EN 60669-1 szabványnak megfelel

COVER PLATE PURE 1/3M

- decorative cover plate PURE 1/3M
- in accordance with EN 60669-1



	OP23MH		OP23WB
	OP23ME		OP23WW
	OP23MS		OP23WM
	OP23MN		OP23WE
			OP23GL
			OP23GD

PURE FEDLAP, 2/3M

- PURE dekoratív fedlap, 2/3M
- EN 60669-1 szabványnak megfelel

COVER PLATE PURE 2/3M

- decorative cover plate PURE 2/3M
- in accordance with EN 60669-1

alap
basic

PW fényes fehér
polar white

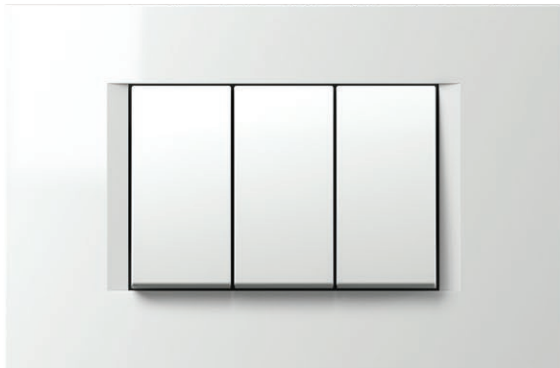

IW fényes krém
ivory white

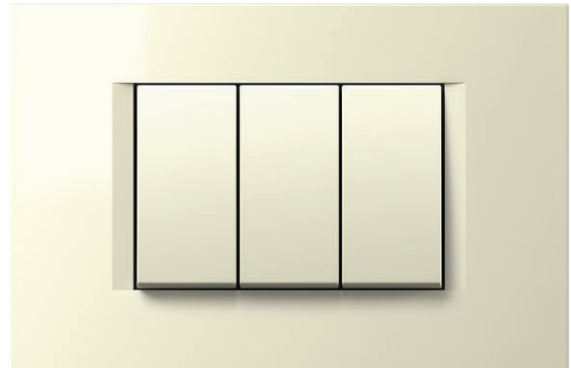

ES matt ezüst
elox silver

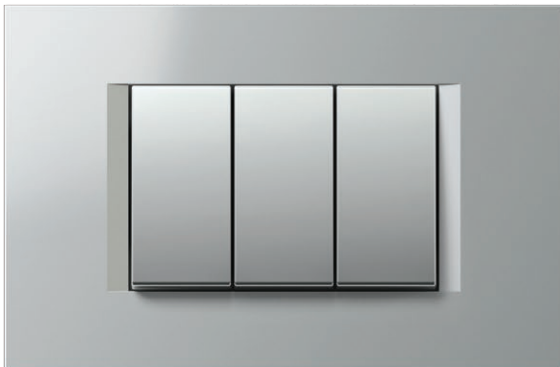

SB matt fekete
soft touch black

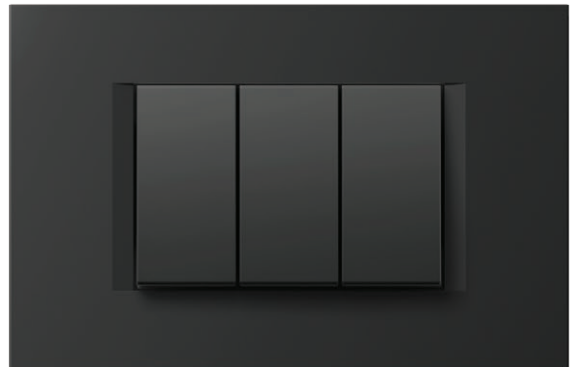

AT antracit
anthracite



MW fehér matt
matte white

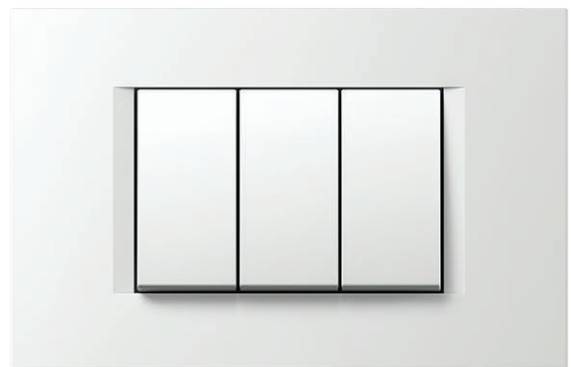

COVER PLATES LINE OL

dekor
decor

SG homokarany
sand gold

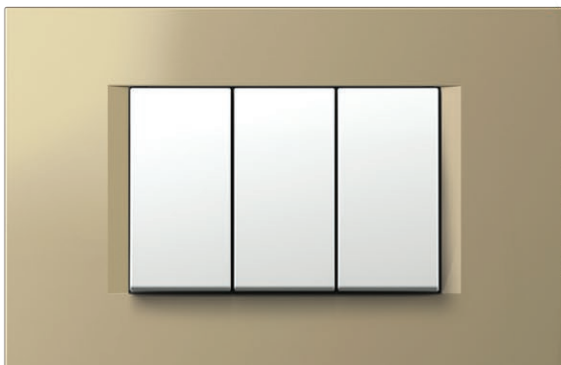

NB éjfékete
night black

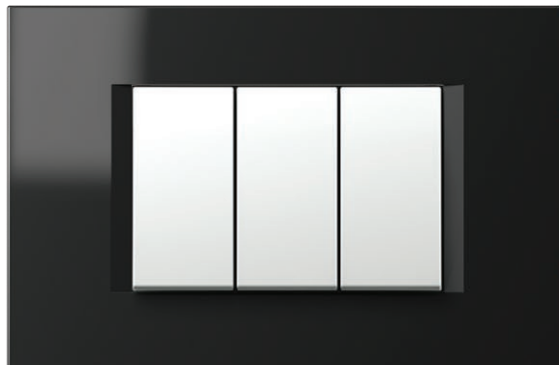

IB impulzuskék
impulse blue



TI titan
titanium



SW kőmintás fehér
stone white



D Í S Z Í T Ő K E R E T E K - L I N E O L

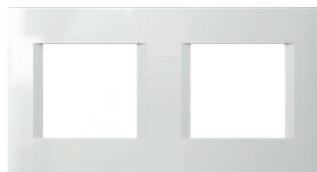

OL30

PW

típus type	leírás description	méret size	szín colour			
OL10	LINE KERET COVER PLATE LINE	1/2M	PW fényes fehér polar white	SG homokarany sand gold	AT antracit anthracite	
OL13	LINE KERET COVER PLATE LINE	1/3M	MW fehér matt matte white	NB éjfékete night black	TI titán titanium	
OL20	LINE KERET COVER PLATE LINE	2M	IW fényes krém ivory white	IB impulzuskek impulse blue	SW kőmintás fehér stone white	
.	.	.	ES matt ezüst elox silver			
.	.	.	SB matt fekete soft touch black			



LINE KERET, 2M



OL20PW	OL20SG
OL20MW	OL20NB
OL20IW	OL20IB
OL20ES	OL20AT
OL20SB	OL20TI
	OL20SW

- LINE díszítőkeret, 2M
- EN 60669-1 szabványnak megfelelő

COVER PLATE LINE 2M

- decorative cover plate LINE 2M
- in accordance with EN 60669-1

LINE KERET, 2x2M

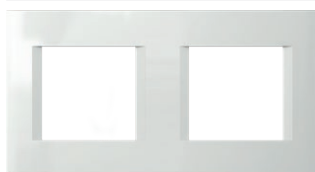

OL24PW	OL24SG
OL24MW	OL24NB
OL24IW	OL24IB
OL24ES	OL24AT
OL24SB	OL24TI
	OL24SW

- LINE díszítőkeret, 2x2M
- vízszintes vagy függőleges felszerelés
- EN 60669-1 szabványnak megfelelő

COVER PLATE LINE 2x2M

- decorative cover plate LINE 2x2M
- horizontal or vertical mounting
- in accordance with EN 60669-1

LINE KERET, 3x2M

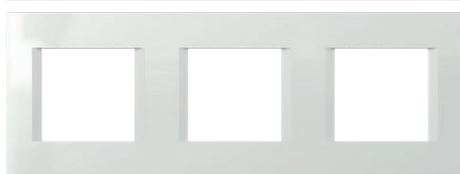

OL26PW	OL26SG
OL26MW	OL26NB
OL26IW	OL26IB
OL26ES	OL26AT
OL26SB	OL26TI
	OL26SW

- LINE díszítőkeret, 3x2M
- vízszintes vagy függőleges felszerelés
- EN 60669-1 szabványnak megfelelő

COVER PLATE LINE 3x2M

- decorative cover plate LINE 3x2M
- horizontal or vertical mounting
- in accordance with EN 60669-1

LINE KERET, 4x2M



OL28PW	OL28SG
OL28MW	OL28NB
OL28IW	OL28IB
OL28ES	OL28AT
OL28SB	OL28TI
	OL28SW

- LINE díszítőkeret, 4x2M
- vízszintes vagy függőleges felszerelés
- EN 60669-1 szabványnak megfelelő

COVER PLATE LINE 4x2M

- decorative cover plate LINE 4x2M
- horizontal or vertical mounting
- in accordance with EN 60669-1

LINE KERET, 5x2M



OL29PW
OL29MW
OL29IW
OL29ES
OL29SB
OL29AT
OL29TI

- LINE díszítőkeret, 5x2M
- vízszintes vagy függőleges felszerelés
- EN 60669-1 szabványnak megfelelő

COVER PLATE LINE 5x2M

- decorative cover plate LINE 5x2M
- horizontal or vertical mounting
- in accordance with EN 60669-1

MODUL

LINE

COVER PLATES LINE OL



	OL30PW		OL30SG
	OL30MW		OL30NB
	OL30IW		OL30IB
	OL30ES		OL30AT
	OL30SB		OL30TI
			OL30SW

LINE FEDLAP, 3M

- LINE dekoratív fedlap, 3M
- EN 60669-1 szabványnak megfelel

COVER PLATE LINE 3M

- decorative cover plate LINE 3M
- in accordance with EN 60669-1



	OL40PW		OL40SG
	OL40MW		OL40NB
	OL40IW		OL40IB
	OL40ES		OL40AT
	OL40SB		OL40TI
			OL40SW

LINE FEDLAP, 4M

- LINE dekoratív fedlap, 4M
- EN 60669-1 szabványnak megfelel

COVER PLATE LINE 4M

- decorative cover plate LINE 4M
- in accordance with EN 60669-1



	OL70PW		OL70SG
	OL70MW		OL70NB
	OL70IW		OL70IB
	OL70ES		OL70AT
	OL70SB		OL70TI
			OL70SW

LINE FEDLAP, 7M

- LINE dekoratív fedlap, 7M
- EN 60669-1 szabványnak megfelel

COVER PLATE LINE 7M

- decorative cover plate LINE 7M
- in accordance with EN 60669-1



	OL71PW		OL71AT
	OL71MW		OL71TI
	OL71IW		
	OL71ES		
	OL71SB		

LINE FEDLAP, 2x7M

- LINE dekoratív fedlap, 2x7M
- EN 60669-1 szabványnak megfelel

COVER PLATE LINE 2x7M

- decorative cover plate LINE 2x7M
- in accordance with EN 60669-1



	OL10PW		OL10SG
	OL10MW		OL10NB
	OL10IW		OL10IB
	OL10ES		OL10AT
	OL10SB		OL10TI
			OL10SW

LINE FEDLAP, 1/2M

- LINE dekoratív fedlap, 1/2M
- EN 60669-1 szabványnak megfelel

COVER PLATE LINE 1/2M

- decorative cover plate LINE 1/2M
- in accordance with EN 60669-1



	OL13PW		OL13SG
	OL13MW		OL13NB
	OL13IW		OL13IB
	OL13ES		OL13AT
	OL13SB		OL13TI
			OL13SW

LINE FEDLAP, 1/3M

- LINE dekoratív fedlap, 1/3M
- EN 60669-1 szabványnak megfelel

COVER PLATE LINE 1/3M

- decorative cover plate LINE 1/3M
- in accordance with EN 60669-1



	OL23PW		OL23SG
	OL23MW		OL23NB
	OL23IW		OL23IB
	OL23ES		OL23AT
	OL23SB		OL23TI
			OL23SW

LINE FEDLAP, 2/3M

- LINE dekoratív fedlap, 2/3M
- EN 60669-1 szabványnak megfelel

COVER PLATE LINE 2/3M

- decorative cover plate LINE 2/3M
- in accordance with EN 60669-1

alap
basic

PW fényes fehér
polar white

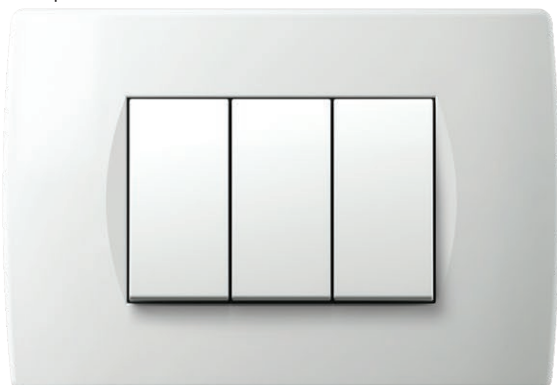

IW fényes krém
ivory white

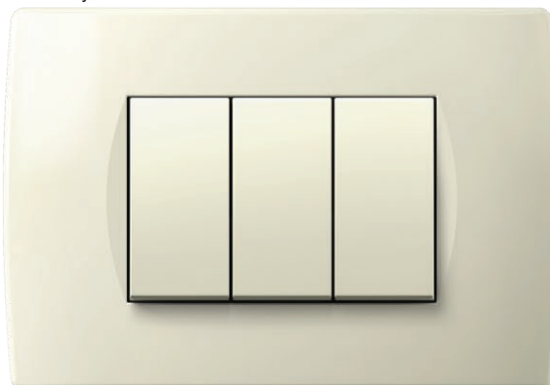

ES matt ezüst
elox silver

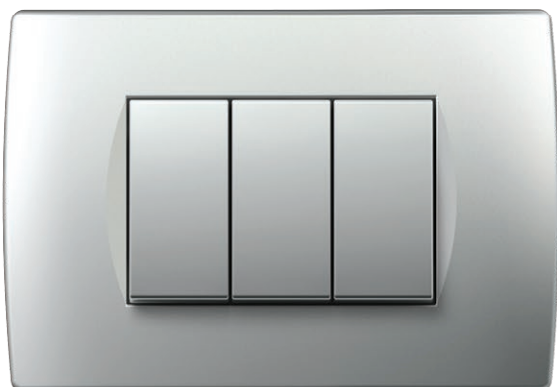

SB matt fekete
soft touch black

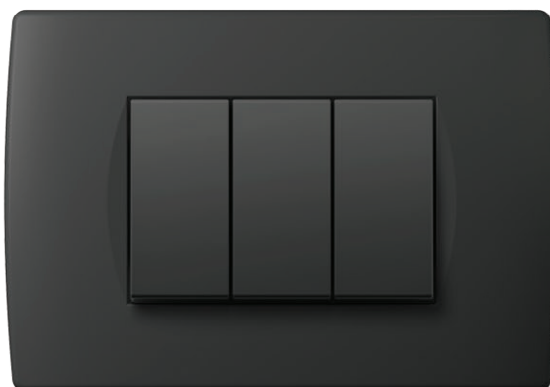

AT antracit
anthracite



MW fehér matt
matte white

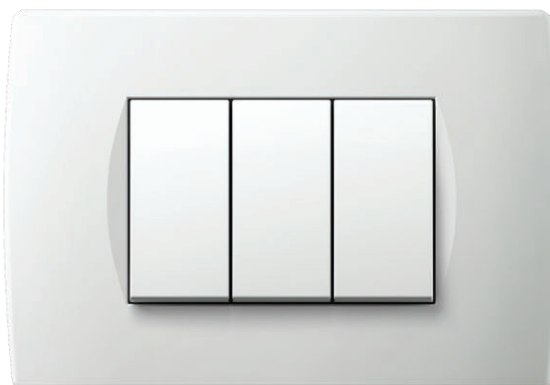

C O V E R P L A T E S S O F T O S

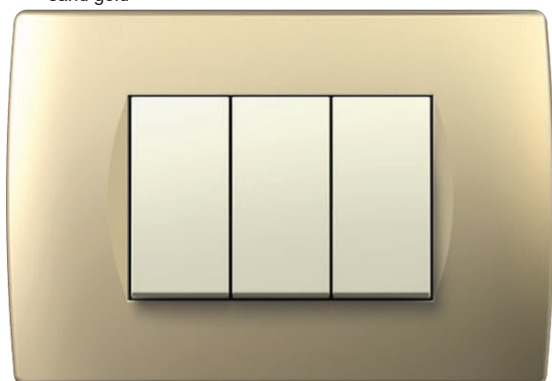
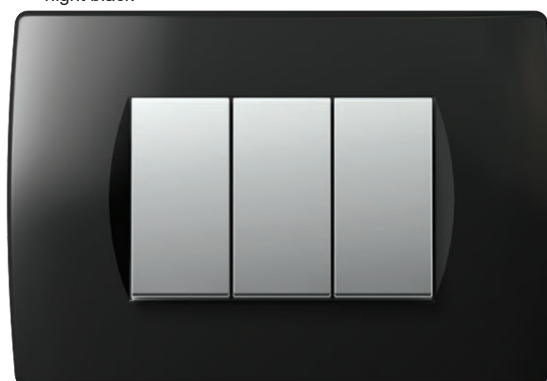
dekor
decorSG homokarany
sand goldNB éjfekete
night blackTI títan
titaniumWE wenge
wengeWW dió
walnut



OS30



PW

típus type	leírás description	méret size	szín colour																		
OS10	SOFT KERET COVER PLATE SOFT	1/2M	<table border="0"> <tr> <td></td> <td>PW fényes fehér polar white</td> <td></td> <td>SG homokarany sand gold</td> <td></td> <td>WW dió walnut</td> </tr> </table>		PW fényes fehér polar white		SG homokarany sand gold		WW dió walnut												
	PW fényes fehér polar white		SG homokarany sand gold		WW dió walnut																
OS13	SOFT KERET COVER PLATE SOFT	1/3M	<table border="0"> <tr> <td></td> <td>MW fehér matt matte white</td> <td></td> <td>NB éjfékete night black</td> <td></td> <td>WE wenge wenge</td> </tr> </table>		MW fehér matt matte white		NB éjfékete night black		WE wenge wenge												
	MW fehér matt matte white		NB éjfékete night black		WE wenge wenge																
OS20	SOFT KERET COVER PLATE SOFT	2M	<table border="0"> <tr> <td></td> <td>IW fényes krém ivory white</td> <td></td> <td>AT antracit anthracite</td> <td></td> <td>TI títan titanium</td> </tr> <tr> <td></td> <td>ES matt ezüst elox silver</td> <td></td> <td>TI títan titanium</td> <td></td> <td></td> </tr> <tr> <td></td> <td>SB matt fekete soft touch black</td> <td></td> <td></td> <td></td> <td></td> </tr> </table>		IW fényes krém ivory white		AT antracit anthracite		TI títan titanium		ES matt ezüst elox silver		TI títan titanium				SB matt fekete soft touch black				
	IW fényes krém ivory white		AT antracit anthracite		TI títan titanium																
	ES matt ezüst elox silver		TI títan titanium																		
	SB matt fekete soft touch black																				



	OS20PW		OS20SG
	OS20MW		OS20NB
	OS20IW		OS20AT
	OS20ES		OS20TI
	OS20SB		OS20WW
			OS20WE

SOFT KERET, 2M

- SOFT dekoratív fedlap, 2M
- EN 60669-1 szabványnak megfelel

COVER PLATE SOFT 2M

- decorative cover plate SOFT 2M
- in accordance with EN 60669-1



	OS24PW		OS24SG
	OS24MW		OS24NB
	OS24IW		OS24AT
	OS24ES		OS24TI
	OS24SB		OS24WW
			OS24WE

SOFT KERET, 2x2M

- SOFT dekoratív fedlap, 2x2M
- vízszintes vagy függőleges felszerelés
- EN 60669-1 szabványnak megfelel

COVER PLATE SOFT 2x2M

- decorative cover plate SOFT 2x2M
- horizontal or vertical mounting
- in accordance with EN 60669-1

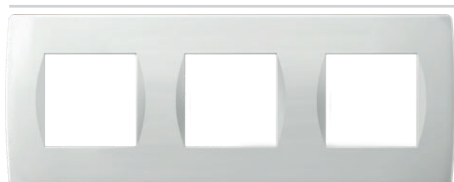

	OS26PW		OS26SG
	OS26MW		OS26NB
	OS26IW		OS26AT
	OS26ES		OS26TI
	OS26SB		OS26WW
			OS26WE

SOFT KERET, 3x2M

- SOFT dekoratív fedlap, 3x2M
- vízszintes vagy függőleges felszerelés
- EN 60669-1 szabványnak megfelel

COVER PLATE SOFT 3x2M

- decorative cover plate SOFT 3x2M
- horizontal or vertical mounting
- in accordance with EN 60669-1



	OS28PW		OS28SG
	OS28MW		OS28NB
	OS28IW		OS28AT
	OS28ES		OS28TI
	OS28SB		OS28WW
			OS28WE

SOFT KERET, 4x2M

- SOFT dekoratív fedlap, 4x2M
- vízszintes vagy függőleges felszerelés
- EN 60669-1 szabványnak megfelel

COVER PLATE SOFT 4x2M

- decorative cover plate SOFT 4x2M
- horizontal or vertical mounting
- in accordance with EN 60669-1

MODUL

SOFT

COVER PLATES SOFT OS

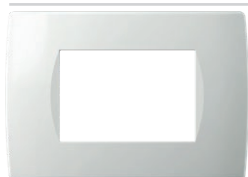

	OS30PW		OS30SG
	OS30MW		OS30NB
	OS30IW		OS30AT
	OS30ES		OS30TI
	OS30SB		OS30WW
			OS30WE

SOFT KERET, 3M

- SOFT dekoratív fedlap, 3M
- EN 60669-1 szabványnak megfelel

COVER PLATE SOFT 3M

- decorative cover plate SOFT 3M
- in accordance with EN 60669-1



	OS40PW		OS40SG
	OS40MW		OS40NB
	OS40IW		OS40AT
	OS40ES		OS40TI
	OS40SB		OS40WW
			OS40WE

SOFT KERET, 4M

- SOFT dekoratív fedlap, 4M
- EN 60669-1 szabványnak megfelel

COVER PLATE SOFT 4M

- decorative cover plate SOFT 4M
- in accordance with EN 60669-1

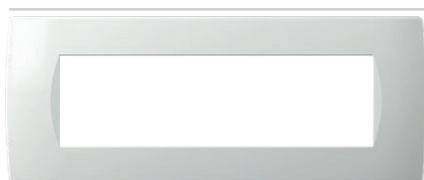

	OS70PW		OS70SG
	OS70MW		OS70NB
	OS70IW		OS70AT
	OS70ES		OS70TI
	OS70SB		OS70WW
			OS70WE







SOFT KERET, 7M

- SOFT dekoratív fedlap, 7M
- EN 60669-1 szabványnak megfelel

COVER PLATE SOFT 7M

- decorative cover plate SOFT 7M
- in accordance with EN 60669-1



	OS71PW		OS71AT
	OS71MW		OS71TI
	OS71IW		
	OS71ES		
	OS71SB		







SOFT KERET, 2x7M

- dekoratív SOFT fedlap 2x7M
- EN 60669-1 szabványnak megfelel

COVER PLATE SOFT 2x7M

- decorative cover plate SOFT 2x7M
- in accordance with EN 60669-1



	OS72PW		OS72SG
	OS72IW		OS72AT
	OS72ES		OS72TI
	OS72SB		

SOFT KERET, 2x7M

- dekoratív SOFT fedlap 2x7M
jelöltáblával
- EN 60669-1 szabványnak megfelel

COVER PLATE SOFT 2x7M

- decorative cover plate SOFT 2x7M
with inscription plate
- in accordance with EN 60669-1



 OS10PW	 OS10SG
 OS10MW	 OS10NB
 OS10IW	 OS10AT
 OS10ES	 OS10TI
 OS10SB	 OS10WW
	 OS10WE





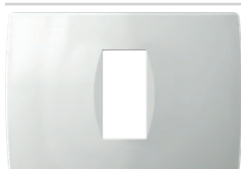

SOFT KERET, 1/2M

- SOFT dekoratív fedlap, 1/2M
- EN 60669-1 szabványnak megfelel

COVER PLATE SOFT 1/2M

- decorative cover plate SOFT 1/2M
- in accordance with EN 60669-1



 OS13PW	 OS13SG
 OS13MW	 OS13NB
 OS13IW	 OS13AT
 OS13ES	 OS13TI
 OS13SB	 OS13WW
	 OS13WE

SOFT KERET, 1/3M

- SOFT dekoratív fedlap, 1/3M
- EN 60669-1 szabványnak megfelel

COVER PLATE SOFT 1/3M

- decorative cover plate SOFT 1/3M
- in accordance with EN 60669-1

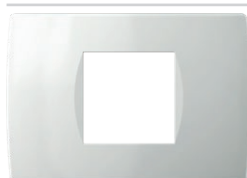

 OS23PW	 OS23SG
 OS23MW	 OS23NB
 OS23IW	 OS23AT
 OS23ES	 OS23TI
 OS23SB	 OS23WW
	 OS23WE

SOFT KERET, 2/3M

- SOFT dekoratív fedlap, 2/3M
- EN 60669-1 szabványnak megfelel

COVER PLATE SOFT 2/3M

- decorative cover plate SOFT 2/3M
- in accordance with EN 60669-1

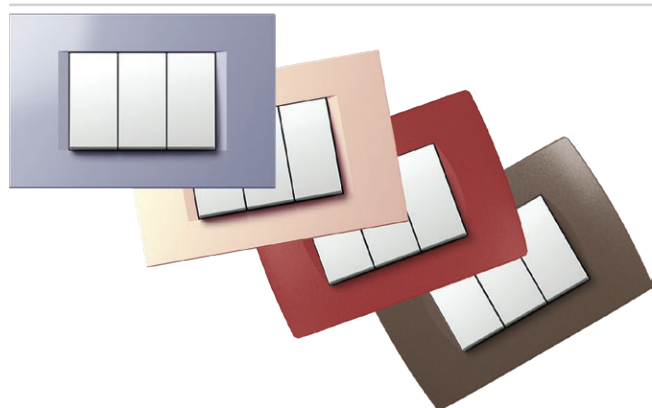











KERET DEKORÁCIÓK

- nagy mennyiségű rendelés esetén a fedlapok tetszőleges színben rendelhetők
- OL OS keretekhez megfelelő

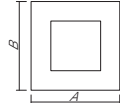
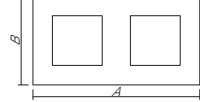
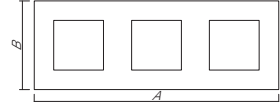
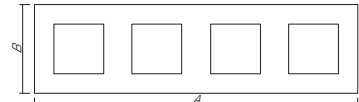
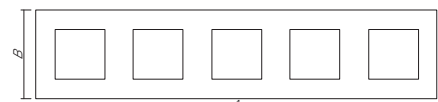
COVER PLATES DECORATIONS

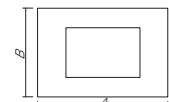
- when ordering large quantities, cover plates can be made in the colour of your choice
- suitable for cover plates OL, OS

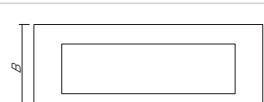
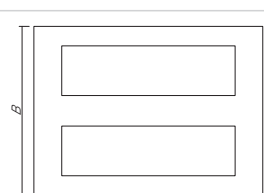
F R A M E S

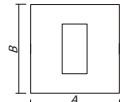
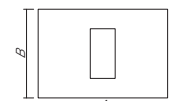
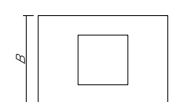
	 MODUL LINE A x B	 MODUL SOFT A x B	 MODUL PURE A x B
2M 	80 x 80 mm	84 x 84 mm	93 x 90 mm
2x2M 	151 x 80 mm	155 x 84 mm	164 x 90 mm
3x2M 	222 x 80 mm	226 x 84 mm	235 x 90 mm
4x2M 	293 x 80 mm	297 x 84 mm	304 x 90 mm
5x2M 	364,1 x 80 mm		
			
3M 	122 x 80 mm	122 x 84 mm	134 x 90 mm
4M 	149 x 80 mm	144 x 84 mm	157 x 90 mm
7M 	207 x 80 mm	212 x 84 mm	224 x 90 mm
2x7M 	215 x 159 mm	212 x 158 mm	
			
1/2M 	80 x 80 mm	84 x 84 mm	
1/3M 	122 x 80 mm	122 x 84 mm	134 x 90 mm
2/3M 	122 x 80 mm	122 x 84 mm	134 x 90 mm

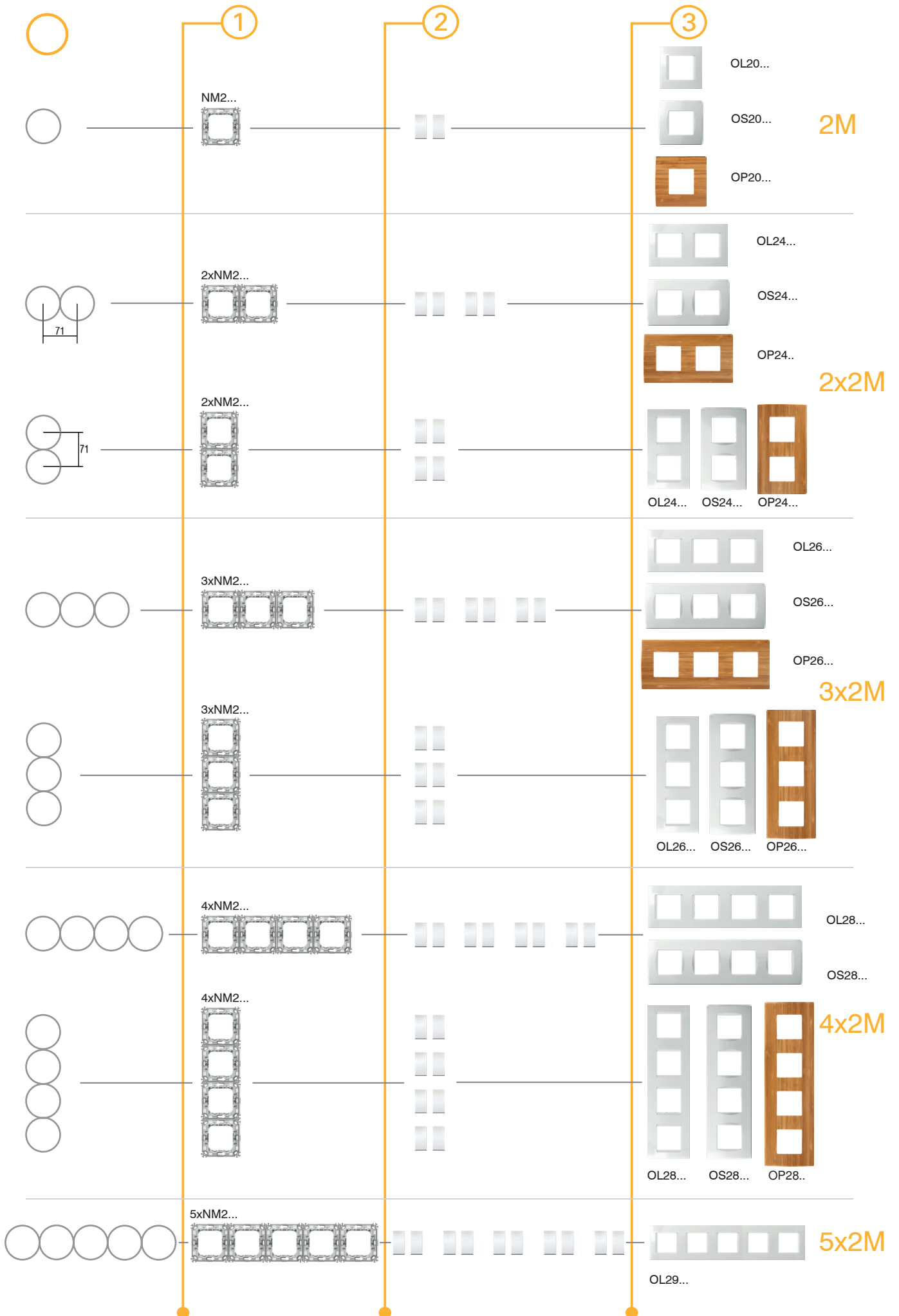

C O M B I N A T I O N S

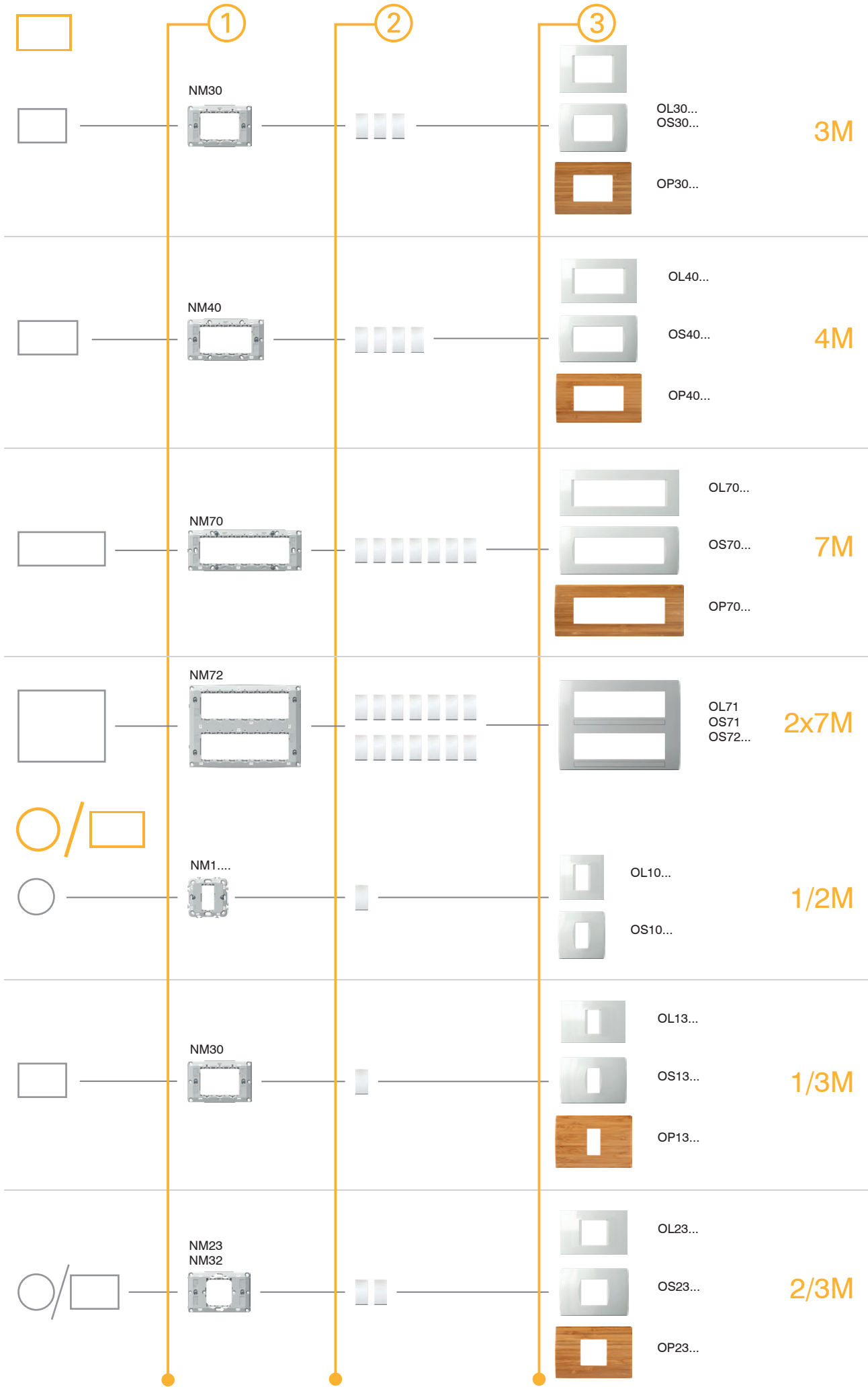

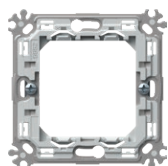

NM30

típus type	leírás description	méret size
NM10	SZERELŐKERET KARMOKKAL MOUNTING FRAME WITH CLAWS	1/2M
NM11	SZERELŐKERET CSAVAROK NÉLKÜL MOUNTING FRAME WITHOUT SCREWS	1/2M
NM20	SZERELŐKERET KARMOKKAL MOUNTING FRAME WITH CLAWS	2M
...



2M SZERELŐKERET KAPCSOLÓKARMOKKAL

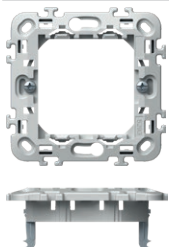

NM20

- 2M szerelőkeret kapcsolókarmokkal
- dobozokra való szereléshez Ø60 (DE..) karmokkal
- vízszintes vagy függőleges (2x2M, 3x2M és 4x2M) kombináció is lehetséges
- LINE és SOFT fedlappal való összeszereléshez alkalmas
- EN 60669-1 szabványnak megfelelő

MOUNTING FRAME WITH CLAWS 2M

- mounting frame 2M with claws
- for mounting on boxes Ø60 (DE..) with claws
- possible horizontal or vertical combinations 2x2M, 3x2M and 4x2M
- suitable for assembling with cover plates LINE and SOFT
- in accordance with EN 60669-1

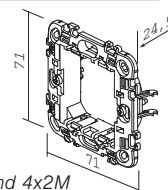

2M SZERELŐKERET CSAVAROK NÉLKÜL

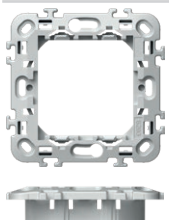

NM21

- 2M szerelőkeret csavarok és kapcsolókarmok nélkül
- dobozokra való szereléshez Ø60 (HE..., BE..) csavarokkal
- vízszintes vagy függőleges (2x2M, 3x2M és 4x2M) kombináció is lehetséges
- LINE és SOFT fedlappal való összeszereléshez alkalmas
- EN 60669-1 szabványnak megfelelő

MOUNTING FRAME WITHOUT SCREWS 2M

- mounting frame 2M without screws and without claws
- for mounting on boxes Ø60 (HE..., BE..) with screws
- possible horizontal or vertical combinations 2x2M, 3x2M and 4x2M
- suitable for assembling with cover plates LINE and SOFT
- in accordance with EN 60669-1

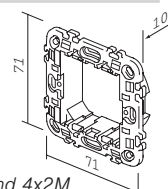

2M FÉM SZERELŐKERET KAPCSOLÓKARMOKKAL

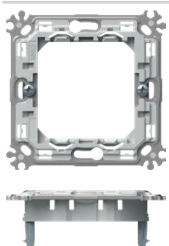

NM24

- 2M fém szerelőkeret kapcsolókarmokkal - merev változat
- dobozokra való szereléshez Ø60 (DE..) karmokkal
- vízszintes vagy függőleges (2x2M, 3x2M és 4x2M) kombináció is lehetséges
- PURE, LINE és SOFT fedlappal való összeszereléshez alkalmas
- EN 60669-1 szabványnak megfelelő

MOUNTING FRAME METAL WITH CLAWS 2M

- metal mounting frame 2M with claws - stiff version
- for mounting on boxes Ø60 (DE..) with claws
- possible horizontal or vertical combinations 2x2M, 3x2M and 4x2M
- suitable for assembling with cover plates PURE, LINE and SOFT
- in accordance with EN 60669-1

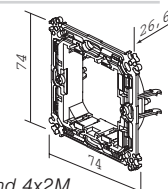

2M FÉM SZERELŐKERET CSAVAROK NÉLKÜL

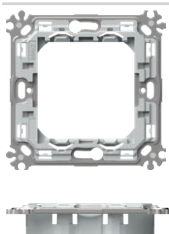

NM25

- 2M fém szerelőkeret csavarok és kapcsolókarmok nélkül - merev változat
- dobozokra való szereléshez Ø60 (HE..., BE..) csavarokkal
- vízszintes vagy függőleges (2x2M, 3x2M és 4x2M) kombináció is lehetséges
- PURE, LINE és SOFT fedlappal való összeszereléshez alkalmas
- EN 60669-1 szabványnak megfelelő

MOUNTING FRAME METAL WITHOUT SCREWS 2M

- metal mounting frame 2M without screws and without claws - stiff version
- for mounting in boxes Ø60 (HE..., BE..) with screws
- possible horizontal or vertical combinations 2x2M, 3x2M and 4x2M
- suitable for assembling with cover plates PURE, LINE and SOFT
- in accordance with EN 60669-1

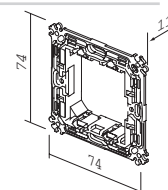

M O U N T I N G F R A M E S N M



	NM10	<p>SZERELŐKERET KARMOKKAL, 1/2M</p> <ul style="list-style-type: none"> - szerelőkeret 1/2 M karmokkal - dobozokra való szereléshez Ø60 (DE..) karmokkal - LINE és SOFT fedlappal való összeszereléshez alkalmas - EN 60669-1 szabványnak megfelel <p><i>MOUNTING FRAME WITH CLAWS 1/2M</i></p> <ul style="list-style-type: none"> - mounting frame 1/2M with claws - for mounting on boxes Ø60 (DE..) with claws - suitable for assembling with cover plates LINE and SOFT - in accordance with EN 60669-1 	
	NM11	<p>1/2M SZERELŐKERET CSAVAROK NÉLKÜL</p> <ul style="list-style-type: none"> - 1/2M szerelőkeret csavarok és kapcsolókarmok nélkül - dobozokra való szereléshez Ø60 (HE.., BE..) csavarokkal - LINE és SOFT fedlappal való összeszereléshez alkalmas - EN 60669-1 szabványnak megfelel <p><i>MOUNTING FRAME WITHOUT SCREWS 1/2M</i></p> <ul style="list-style-type: none"> - mounting frame 1/2M without screws and without claws - for mounting on boxes Ø60 (HE.., BE..) with screws - suitable for assembling with cover plates LINE and SOFT - in accordance with EN 60669-1 	
	NM23	<p>SZERELŐKERET KARMOKKAL, 2/3M</p> <ul style="list-style-type: none"> - szerelőkeret 2/3M karmokkal - dobozokra való szereléshez Ø60 (DE..) karmokkal - PURE, LINE és SOFT fedlappal való összeszereléshez alkalmas - EN 60669-1 szabványnak megfelel <p><i>MOUNTING FRAME WITH CLAWS 2/3M</i></p> <ul style="list-style-type: none"> - mounting frame 2/3M with claws - for mounting on boxes Ø60 (DE..) with claws - suitable for assembling with cover plates PURE, LINE and SOFT - in accordance with EN 60669-1 	

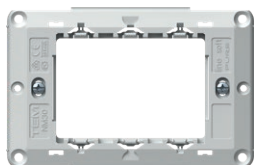

NM30

SZERELŐKERET CSAVAROKKAL, 3M

- 3M szerelőkeret csavarokkal
- 3M szögletes dobozokra való felszereléshez
- PURE, LINE és SOFT fedlappal való összeszereléshez alkalmas
- EN 60669-1 szabványnak megfelel

MOUNTING FRAME WITH SCREWS 3M

- mounting frame 3M with screws
- for mounting on rectangular boxes 3M
- suitable for assembling with cover plates PURE, LINE and SOFT
- in accordance with EN 60669-1

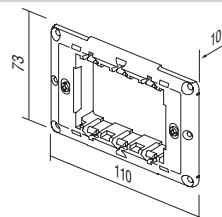

NM40

SZERELŐKERET CSAVAROKKAL, 4M

- 4M szerelőkeret csavarokkal
- 4M szögletes dobozokra való felszereléshez
- PURE, LINE és SOFT fedlappal való összeszereléshez alkalmas
- EN 60669-1 szabványnak megfelel

MOUNTING FRAME WITH SCREWS 4M

- mounting frame 4M with screws
- for mounting on rectangular boxes 4M
- suitable for assembling with cover plates PURE, LINE and SOFT
- in accordance with EN 60669-1

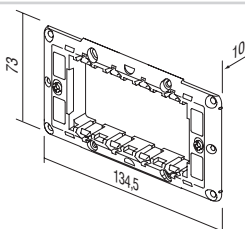

NM70

SZERELŐKERET CSAVAROKKAL, 7M

- 7M szerelőkeret csavarokkal
- 7M szögletes dobozokra való felszereléshez
- PURE, LINE és SOFT fedlappal való összeszereléshez alkalmas
- EN 60669-1 szabványnak megfelel

MOUNTING FRAME WITH SCREWS 7M

- mounting frame 7M with screws
- for mounting on rectangular boxes 7M
- suitable for assembling with cover plates 2x 7M
- in accordance with EN 60669-1

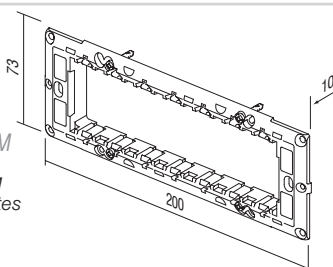

NM72

SZERELŐKERET CSAVAROKKAL, 2x7M

- 2x7M szerelőkeret csavarokkal
- 2x7M szögletes dobozokra való felszereléshez
- 2x7M fedlappal való összeszereléshez
- EN 60669-1 szabványnak megfelel

MOUNTING FRAME WITH SCREWS 2x7M

- mounting frame 2x7M with screws
- for mounting on rectangular boxes 2x7M
- suitable for assembling with cover plates 2x 7M
- in accordance with EN 60669-1

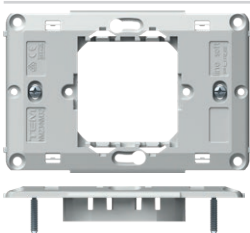
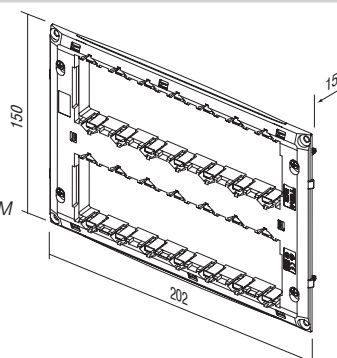

NM32

2/3M SZERELŐKERET CSAVAROKKAL

- 2/3M szerelőkeret csavarokkal
- 3M szögletes dobozokra való felszereléshez
- PURE, LINE és SOFT fedlappal való összeszereléshez alkalmas
- EN 60669-1 szabványnak megfelel

MOUNTING FRAME WITH SCREWS 2/3M

- mounting frame 2/3M with screws
- for mounting on rectangular boxes 3M
- suitable for assembling with cover plates PURE, LINE and SOFT
- in accordance with EN 60669-1

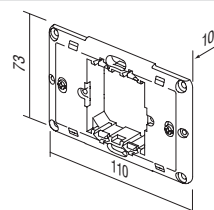





DOBOZOK

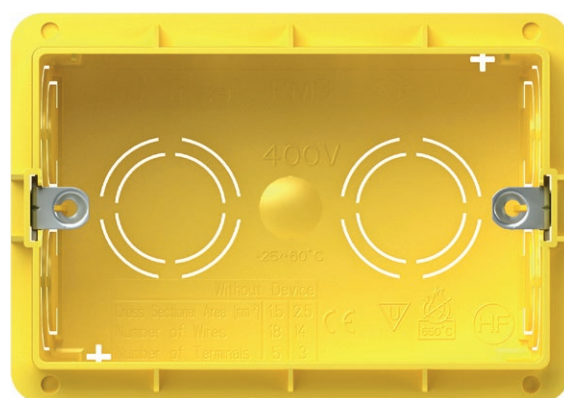

TEM



DE12



HE11



BE10

típus type	leírás description	méret size
DE10	KERÉK DOBOZ, TÉGLAFALHOZ ROUND BOX BRICK	SM60-01
HE10	KERÉK DOBOZ, GIPSZKARTONDOBOZHOZ ROUND BOX HOLLOW WALL	SM68X40
BE10	KERÉK DOBOZ, BETONFALHOZ ROUND BOX CONCRETE	
·	·	·
·	·	·

KERÉK DOBOZ, TÉGLAFALHOZ SM60-01



DE10

- átmérő: Ø60, mélység: 40 mm
- 650°C, 500V~
- IEC 60670-1 szabványnak megfelel
- halogénmentes
- rögzítőkeret opcionálisan Ø 3 mm-es csavarral rögzíthető

ROUND BOX BRICK SM60-01

- Ø60, depth 40mm
- 650°C, 500V~
- in accordance with IEC 60670-1
- halogen free
- option of mounting the mounting frame with Ø 3 mm screws

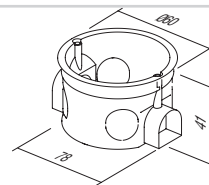

KERÉK DOBOZ, MÉLY TÉGLAFALHOZ SM60-06



DE11

- átmérő: Ø60, mélység: 60 mm
- 650°C, 500V~
- IEC 60670-1 szabványnak megfelel
- halogénmentes
- rögzítőkeret opcionálisan Ø 3 mm-es csavarral rögzíthető

ROUND BOX BRICK DEEP SM60-06

- Ø60, depth 60mm
- 650°C, 500V~
- in accordance with IEC 60670-1
- halogen free
- option of mounting the mounting frame with Ø 3 mm screws

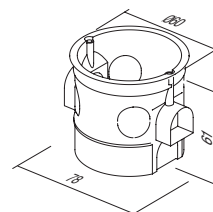

COMBI-CLIP SM60-03



DE30

- SM60-06 vagy SM60-01 dobozok függőleges rögzítéséhez 91 mm-es távolságban
- IEC 60670-1 szabványnak megfelel
- halogénmentes

COMBI-CLIP SM60-03

- for vertical fitting of boxes SM60-06 or SM60-01 on distance 91 mm
- in accordance with IEC 60670-1
- halogen free

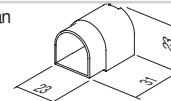

COMBI-CLIP SM60-04

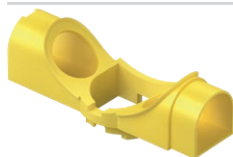

DE31

- SM60-06 vagy SM60-01 dobozok vízszintes rögzítéséhez 71 mm-es távolságban
- IEC 60670-1 szabványnak megfelel
- halogénmentes

COMBI-CLIP SM60-04

- for horizontal fitting of boxes SM60-06 or SM60-01 on distance 71mm
- in accordance with IEC 60670-1
- halogen free

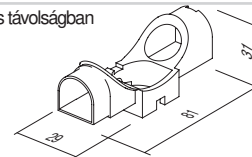

R O U N D B O X E S

KEREK DOBOZ, TÉGLAFALHOZ MD65-46



DE12

- átmérő: Ø65, mélység: 46 mm
- 650°C, 500V~
- IEC 60670-1 szabványnak megfelel
- halogénmentes
- rögzítőkeret opcionálisan Ø 3 mm-es csavarral rögzíthető

ROUND BOX BRICK MD65-46

- Ø65, depth 46mm
- 650°C, 500V~
- in accordance with IEC 60670-1
- halogen free
- option of mounting the mounting frame with Ø 3 mm screws

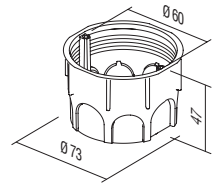

KEREK DOBOZ, MÉLY TÉGLAFALHOZ SM65-60



DE13

- átmérő: Ø65/60, mélység: 62 mm
- 650°C, 500V~
- IEC 60670-1 szabványnak megfelel
- halogénmentes
- rögzítőkeret opcionálisan Ø 3 mm-es csavarral rögzíthető

ROUND BOX BRICK DEEP MD65-60

- Ø65/60, depth 62mm
- 650°C, 500V~
- in accordance with IEC 60670-1
- halogen free
- option of mounting the mounting frame with Ø 3 mm screws

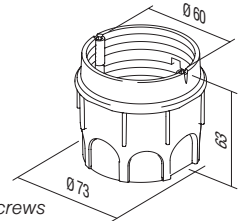

VAKOLÓGYŰRŰ MD65-46-OS DOBOZHÓZ



DE14

- átmérő: Ø65/60, mélység: 17mm
- 650°C, 500V~
- IEC 60670-1 szabványnak megfelel
- halogénmentes

ADDITIONAL PIECE FOR MD65-46

- Ø65/60, depth 17mm
- 650°C, 500V~
- in accordance with IEC 60670-1
- halogen free

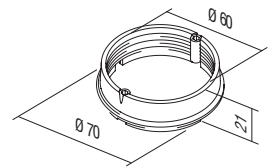

COMBI-CLIP MD65-71



DE32

- MD65 dobozok rögzítéséhez 71 mm-es távolságban
- IEC 60670-1 szabványnak megfelel
- halogénmentes

COMBI-CLIP MD65-71

- for fitting of boxes MD65 on distance 71mm
- in accordance with IEC 60670-1
- halogen free

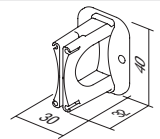

COMBI-CLIP MD65-91

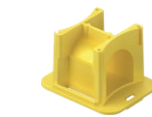

DE33

- MD65 dobozok rögzítéséhez 91 mm-es távolságban
- IEC 60670-1 szabványnak megfelel
- halogénmentes

COMBI-CLIP MD65-91

- for fitting of boxes MD65 on distance 91mm
- in accordance with IEC 60670-1
- halogen free

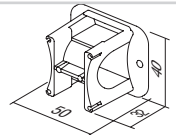

VAKOLÓFEDÉL 60



DE20

- védőfedél Ø60 átmérőjű dobozokhoz (DE10, DE11, DE13, DE14)
- IEC 60670-1 szabványnak megfelel
- dobozt védi vakolás közben

BOX COVER PROTECTIVE 60

- protective cover for box Ø60 for DE10, DE11, DE13, DE14
- in accordance with IEC 60670-1
- box protection during plastering

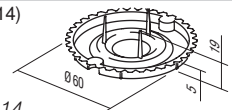

VAKOLÓFEDÉL 65



DE21

- védőfedél Ø65 átmérőjű dobozokhoz (DE12)
- IEC 60670-1 szabványnak megfelel
- dobozt védi vakolás közben

BOX COVER PROTECTIVE 65

- protective cover for box Ø65 for DE12
- in accordance with IEC 60670-1
- box protection during plastering

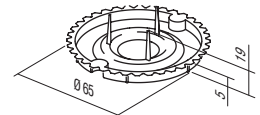

DOBOZFEDÉL



DE22

- dekoratív fedél Ø60 átmérőjű dobozokhoz
- IEC 60670-1 szabványnak megfelel
- halogénmentes

BOX COVER DECORATIVE SM60

- decorative cover for boxes Ø60
- in accordance with IEC 60670-1
- halogen free

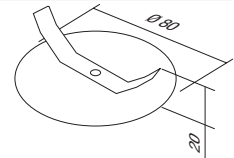



összeszerelési utasítások /
assembly instructions

dobozok közötti távolság /
distance between boxes: 71 mm

dobozok közötti távolság /
distance between boxes: 91 mm

DE10,11

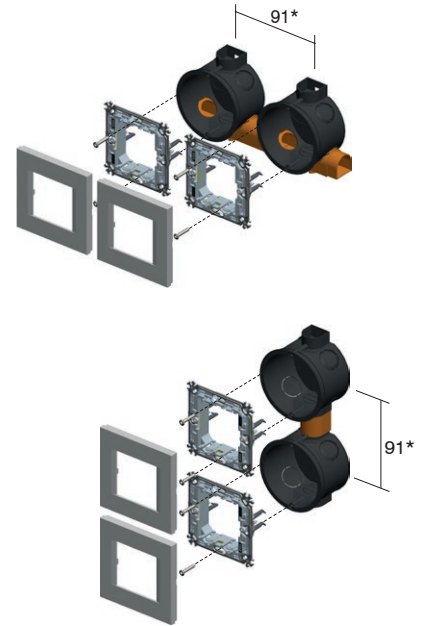
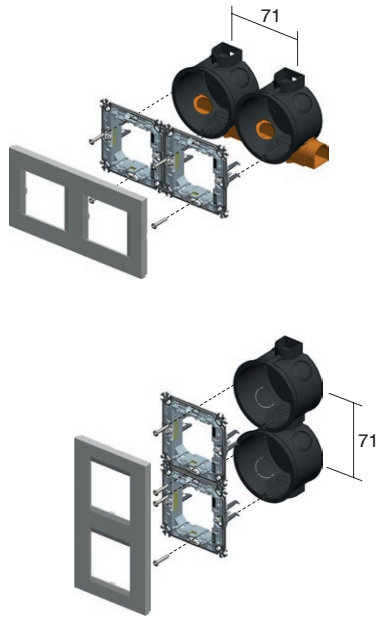
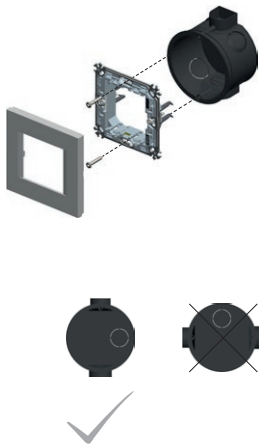

DE12,13

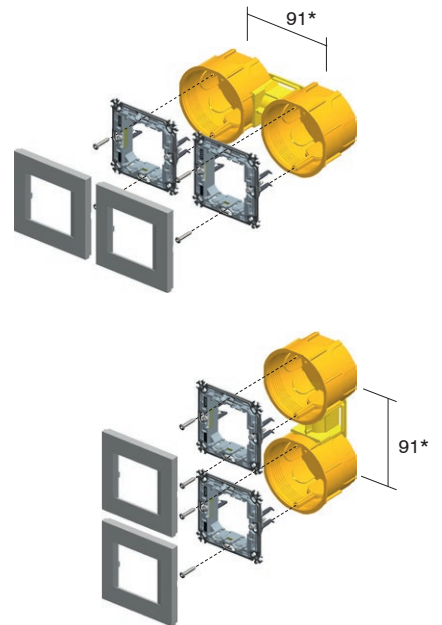
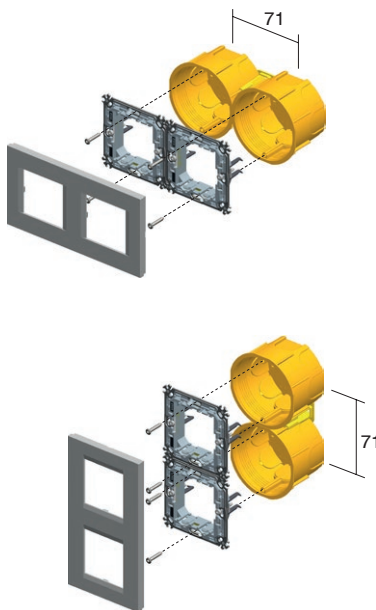
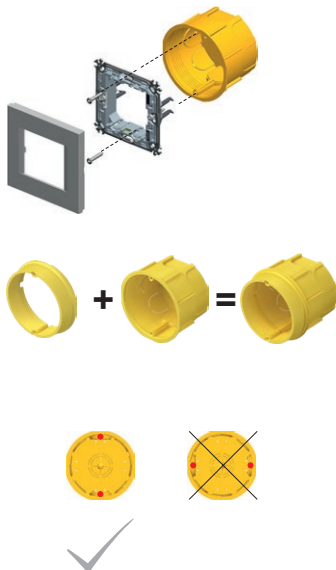

* PURE fedlapok esetén a minimális dobozok közötti távolság 100 mm
* for PURE cover plates the minimum distance between boxes is 100mm

R O U N D B O X E S



DE10,11



DE12,13



NM20



NM24



DE10,11



DE12,13



NM10



DE10,11



DE12,13



NM23



71

2xDE10,11 + 2xDE31



2xDE12,13 + 1xDE32



2xNM20



2xNM24



2xDE10,11 2xDE12,13 + 1xDE32



2xNM20



2xNM24



3xDE10,11 + 3xDE31



3xDE12,13 + 2xDE32



3xNM20



3xNM24



3xDE10,11 3xDE12,13 + 2xDE32

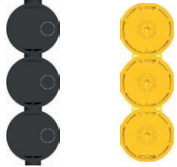

3xNM20



3xNM24



4xDE10,11 + 4xDE31



4xDE12,13 + 3xDE32



4xNM20



4xNM24



4xDE10,11 4xDE12,13 + 3xDE32

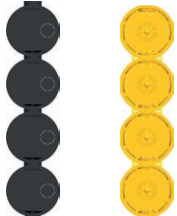

4xNM20



4xNM24



5xDE10,11



5xNM20



5xDE12,13 + 4xDE32



5xNM24



KERÉK DOBOZ, GIPSZKARTON FALHOZ, SM68x40



HE10

- átmérő: Ø60, mélység: 40 mm
- vágófurat: Ø68
- 850°C, 400V~
- IEC 60670-1 szabványnak megfelel
- szerelőkeret karmokkal
- halogénmentes
- rögzítőkeret rögzítése Ø 3 mm-es csavarral

ROUND BOX HOLLOW WALL SM68x40

- Ø60, depth 40mm
- cutting hole Ø68
- 850°C, 400V~
- in accordance with IEC 60670-1
- mounting with claws
- halogen free
- mounting the mounting frame with Ø 3 mm screws

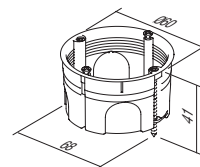

KERÉK DOBOZ, GIPSZKARTON FALHOZ, SM68x55



HE11

- átmérő: Ø60, mélység: 55mm
- vágófurat: Ø68
- 850°C, 400V~
- IEC 60670-1 szabványnak megfelel
- szerelőkeret karmokkal
- halogénmentes
- rögzítőkeret rögzítése Ø 3 mm-es csavarral

ROUND BOX HOLLOW WALL SM68x55

- Ø60, depth 55mm
- cutting hole Ø68
- 850°C, 400V~
- in accordance with IEC 60670-1
- mounting with claws
- halogen free
- mounting the mounting frame with Ø 3 mm screws

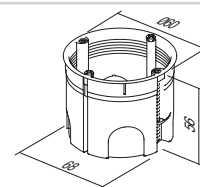

KERÉK DOBOZ, BETONFALHOZ



BE10

- átmérő: Ø60 mm, mélység: 49 mm
- 650°C, 500V~
- IEC 60670-1 szabványnak megfelel
- halogénmentes
- rögzítőkeret rögzítése Ø 3 mm-es csavarral

ROUND BOX CONCRETE

- Ø60mm, depth 49mm
- 650°C, 500V~
- in accordance with IEC 60670-1
- halogen free
- mounting the mounting frame with Ø 3 mm screws

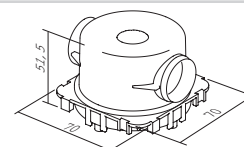

KERÉK DOBOZ, MÉLY BETONFALHOZ



BE11

- átmérő: Ø60 mm, mélység: 58mm
- 650°C, 500V~
- IEC 60670-1 szabványnak megfelel
- halogénmentes
- rögzítőkeret rögzítése Ø 3 mm-es csavarral

ROUND BOX CONCRETE DEEP

- Ø60mm, depth 58mm
- 650°C, 500V~
- in accordance with IEC 60670-1
- halogen free
- mounting the mounting frame with Ø 3 mm screws

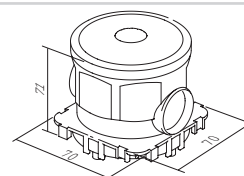

DOBOZTARTÓ, BETONHOZ



BE20

- BM82 összekötő profilú (rendkívül nagy terhelésre szánt) betondobozok megtámasztásához
- IEC 60670-1 szabványnak megfelel
- halogénmentes

COUNTER BOX SUPPORT CONCRETE

- to support concrete boxes with discance profile BM82 for extreme loads
- in accordance with IEC 60670-1
- halogen free

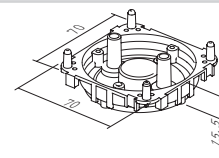

DOBOZ ÁTVEZETŐ, BETON DOBOZHÓZ 16



BE21

- a csővezeték és a doboz összeszereléséhez
- IEC 60670-1 szabványnak megfelel
- halogénmentes

PIPE STOPPER CONCRETE BOX 16

- for firming installation pipe to box
- in accordance with IEC 60670-1
- halogen free

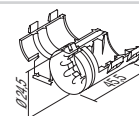

R O U N D B O X E S



összeszerelési utasítások /
assembly instructions

dobozok közötti távolság /
distance between boxes: 71mm

dobozok közötti távolság /
distance between boxes: 91mm

HE10,11

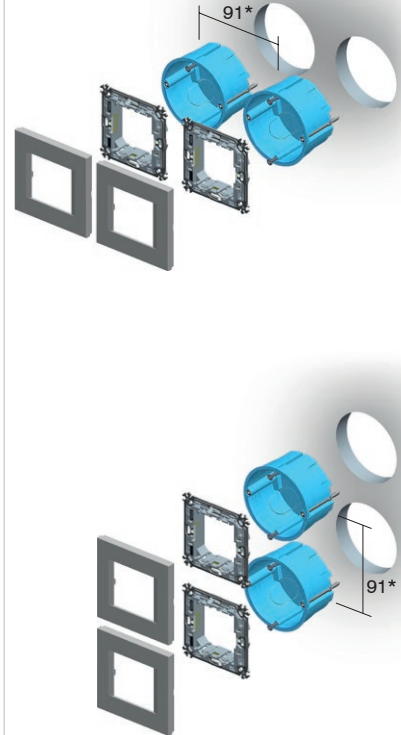
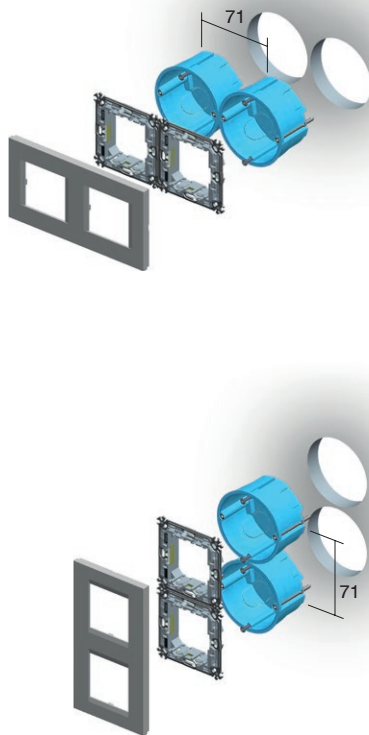
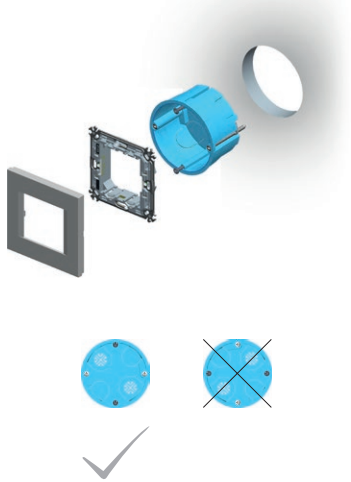

BE10

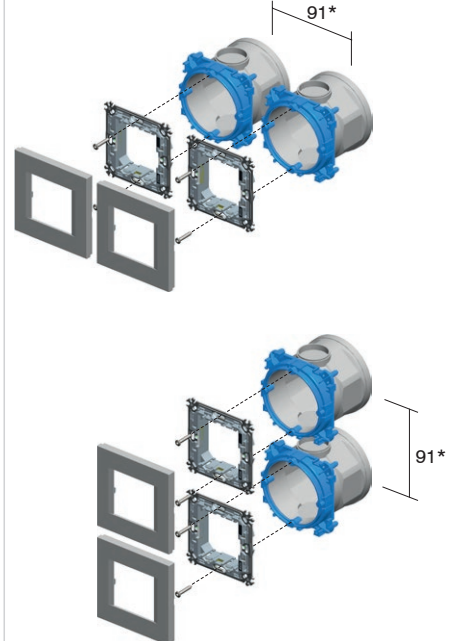
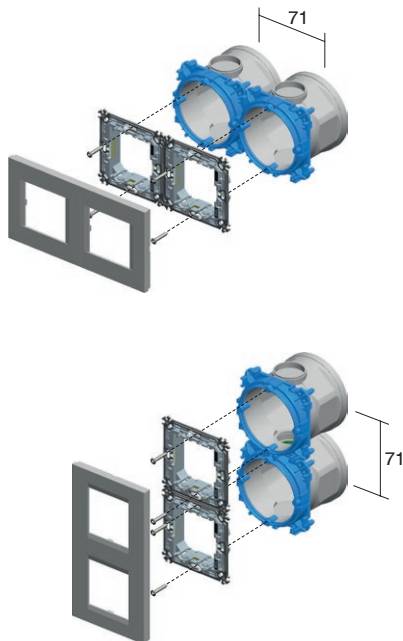
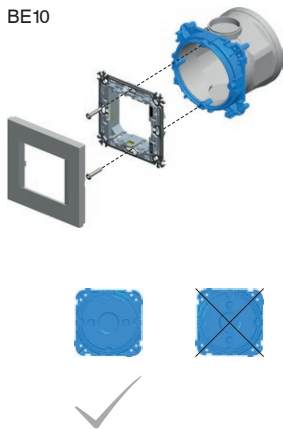

* PURE fedlapok esetén a minimális dobozok közötti távolság 100 mm
* for PURE cover plates the minimum distance between boxes is 100mm

gipszkarton fal / hollow walls



beton / concrete



HE10,11



BE10,11



NM21



NM25



2M

HE10,11



BE10,11



NM11



1/2M

2xHE10,11

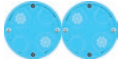

2xBE10,11



2xNM21



2xNM25



2x2M

HE10,11



BE10,11



NM32



2/3M

2xHE10,11



2xBE10,11



2xNM21



2xNM25



5xHE10,11



5xNM21



5xBE10,11



5xNM25



5x2M

3xHE10,11

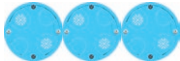

3xBE10,11



3xNM21



3xNM25

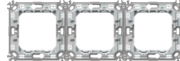

3x2M

3xHE10,11



3xBE10,11



3xNM21



3xNM25



4xHE10,11



4xBE10,11



4xNM21



4xNM25



4x2M

4xHE10,11



4xBE10,11



4xNM21



4xNM25



R O U N D B O X E S

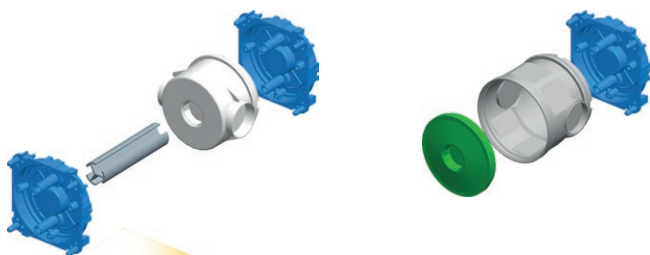

összeszerelési utasítások /
assembly instructions

1

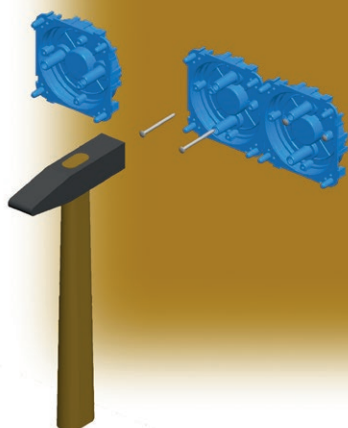

2

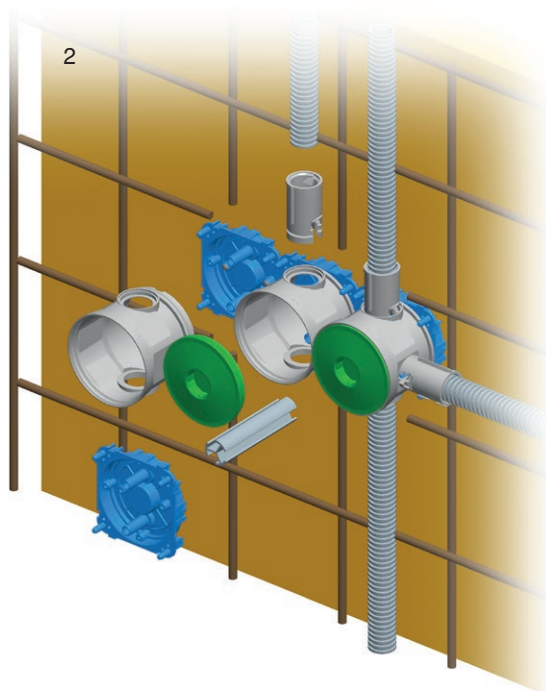

3

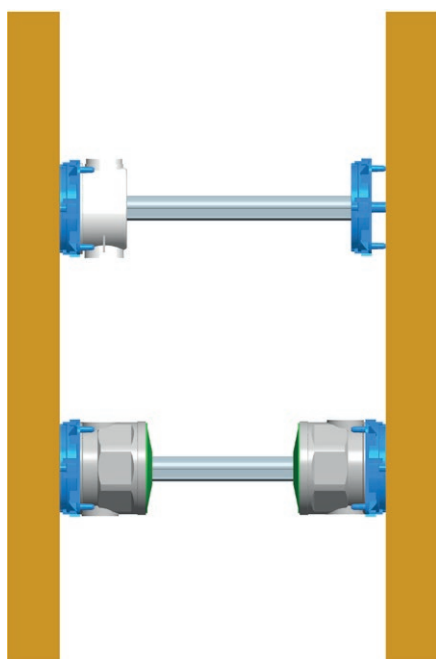

4

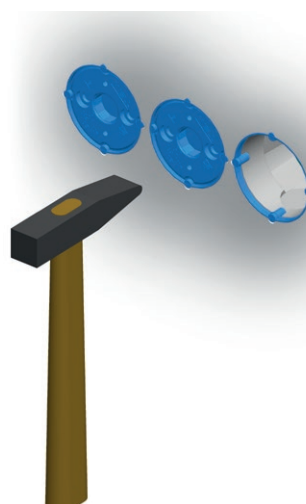

S Z Ö G L E T E S D O B O Z O K



DM30



HM30



BM30

típus type	leírás description	méret size
DM30	SZÖGLETES DOBOZ, TÉGLAFALHOZ RECTANGULAR BOX BRICK	PM3
HM30	SZÖGLETES DOBOZ, GIPSZKARTON FALHOZ RECTANGULAR BOX HOLLOW WALL	VM3
BM30	SZÖGLETES DOBOZ, BETONFALHOZ RECTANGULAR BOX CONCRETE	BM3
·	·	·
·	·	·

SZÖGLETES DOBOZ, TÉGLAFALHOZ PM3



DM30

- méret: 3M, mélység: 49 mm
- 650°C, 400V~
- IEC 60670-1 szabványnak megfelel
- halogénmentes

RECTANGULAR BOX BRICK PM3

- size 3M, depth 49mm
- 650°C, 400V~
- in accordance with IEC 60670-1
- halogen free

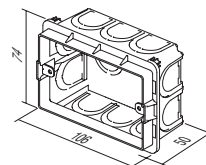

SZÖGLETES DOBOZ, TÉGLAFALHOZ PM3-65



DM31

- méret: 3M, mélység: 65mm
- 650°C, 400V~
- IEC 60670-1 szabványnak megfelel
- halogénmentes

RECTANGULAR BOX BRICK PM3-65

- size 3M, depth 65mm
- 650°C, 400V~
- in accordance with IEC 60670-1
- halogen free

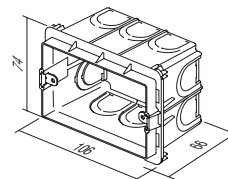

SZÖGLETES DOBOZ, TÉGLAFALHOZ PM4



DM40

- méret: 4M, mélység: 49 mm
- 650°C, 400V~
- IEC 60670-1 szabványnak megfelel
- halogénmentes

RECTANGULAR BOX BRICK PM4

- size 4M, depth 49mm
- 650°C, 400V~
- in accordance with IEC 60670-1
- halogen free

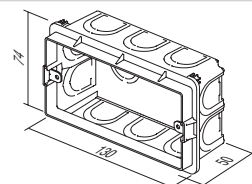

SZÖGLETES DOBOZ, TÉGLAFALHOZ PM4-65



DM41

- méret: 4M, mélység: 65mm
- 650°C, 400V~
- IEC 60670-1 szabványnak megfelel
- halogénmentes

RECTANGULAR BOX BRICK PM4-65

- size 4M, depth 65mm
- 650°C, 400V~
- in accordance with IEC 60670-1
- halogen free

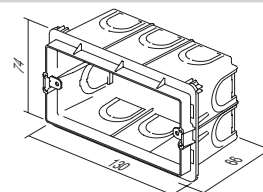

R E C T A N G U L A R B O X E S

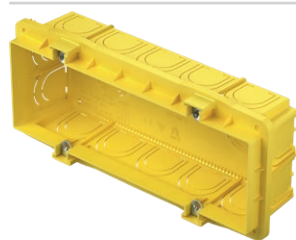

DM70

SZÖGLETES DOBOZ, TÉGLAFALHOZ PM7

- méret: 7M, mélység: 49 mm
- 650°C, 400V~
- IEC 60670-1 szabványnak megfelel
- halogénmentes

RECTANGULAR BOX BRICK PM7

- size 7M, depth 49mm
- 650°C, 400V~
- in accordance with IEC 60670-1
- halogen free

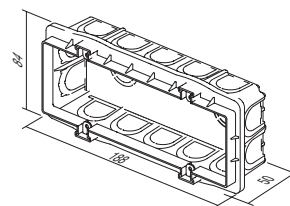

DM71

SZÖGLETES DOBOZ, TÉGLAFALHOZ PM7-65

- méret: 7M, mélység: 65mm
- 650°C, 400V~
- IEC 60670-1 szabványnak megfelel
- halogénmentes

RECTANGULAR BOX BRICK PM7-65

- size 7M, depth 65mm
- 650°C, 400V~
- in accordance with IEC 60670-1
- halogen free

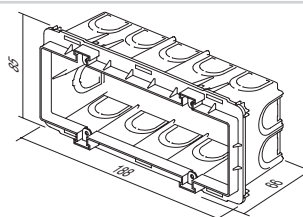

DM72

SZÖGLETES DOBOZ, TÉGLAFALHOZ PM72-65

- méret: 2x7M, mélység: 64 mm
- 650°C, 400V~
- IEC 60670-1 szabványnak megfelel
- halogénmentes

RECTANGULAR BOX BRICK PM72-65

- size 2x7M, depth 64mm
- 650°C, 400V~
- in accordance with IEC 60670-1
- halogen free

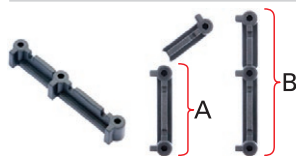
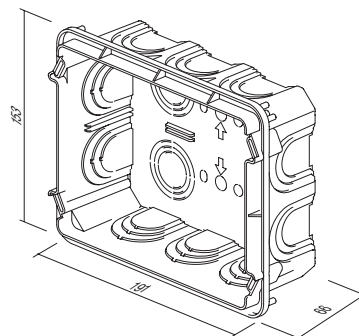

DM80

PM ÖSSZEKÖTŐ DARAB DOBOZOKHOZ

- PM3, PM4 ÉS PM7 dobozok függőleges (A) és vízszintes (B) felszereléséhez
- a Line és a Soft dekor fedőlapokhoz való (a PURE-hoz nem)

DISTANCE PIECE FOR BOX PM

- for vertical (A) and horizontal (B) fitting of boxes PM3, PM4 and PM7
- suitable for Line and Soft decorative cover plates (not for PURE)

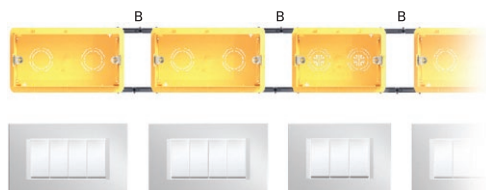
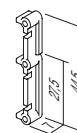



DM33

VAKOLÓFEDÉL PM3

- védőfedél PM3 dobozokhoz
- IEC 60670-1 szabványnak megfelel
- halogénmentes
- dobozt védi vakolás közben

BOX COVER PROTECTIVE PM3

- protective cover for box PM3
- in accordance with IEC 60670-1
- halogen free
- box protection during plastering

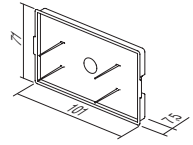

DM34

DOBOZFEDÉL PM3

- dekoratív fedél 3M dobozokhoz
- csavarokat tartalmaz
- IEC 60670-1 szabványnak megfelel
- halogénmentes

BOX COVER DECORATIVE PM3

- decorative cover for boxes 3M
- screws are included
- in accordance with IEC 60670-1
- halogen free

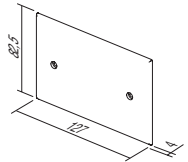

DM43

VAKOLÓFEDÉL PM4

- védőfedél PM4 dobozokhoz
- IEC 60670-1 szabványnak megfelel
- halogénmentes
- dobozt védi vakolás közben

BOX COVER PROTECTIVE PM4

- protective cover for box PM4
- in accordance with IEC 60670-1
- halogen free
- box protection during plastering

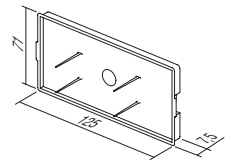

DM44

DOBOZFEDÉL PM4

- dekoratív fedél 4M dobozokhoz
- csavarokat tartalmaz
- IEC 60670-1 szabványnak megfelel
- halogénmentes

BOX COVER DECORATIVE PM4

- decorative cover for boxes 4M
- screws are included
- in accordance with IEC 60670-1
- halogen free

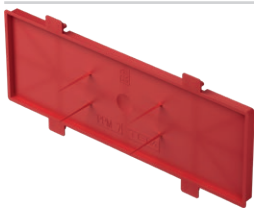
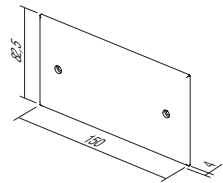

DM73

VAKOLÓFEDÉL PM7

- védőfedél PM7 dobozokhoz
- IEC 60670-1 szabványnak megfelel
- halogénmentes
- dobozt védi vakolás közben

BOX COVER PROTECTIVE PM7

- protective cover for box PM7
- in accordance with IEC 60670-1
- halogen free
- box protection during plastering

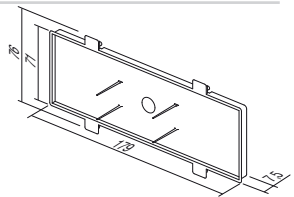

DM74

DOBOZFEDÉL PM7

- dekoratív fedél 7M dobozokhoz
- csavarokat tartalmaz
- IEC 60670-1 szabványnak megfelel
- halogénmentes

BOX COVER DECORATIVE PM7

- decorative cover for boxes 7M
- screws are included
- in accordance with IEC 60670-1
- halogen free

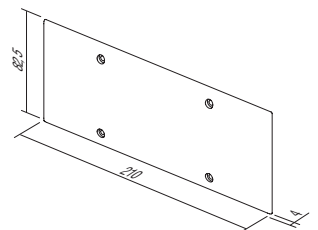

R E C T A N G U L A R B O X E S



DM75

DOBOZ DEKORATÍV FEDÉL PM72

- dekoratív fedél 2x7M dobozokhoz
- csavarokat tartalmaz
- IEC 60670-1 szabványnak megfelel

BOX COVER DECORATIVE PM72

- decorative cover for boxes 2x7M
- screws are included
- in accordance with IEC 60670-1

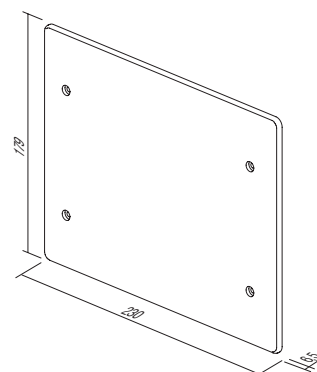

SZÖGLETES DOBOZ, GIPSZKARTON FALHOZ VM3



HM30

- méret: 3M, mélység: 49 mm
- vágófurat: 2xØ68/45 mm
- 850 °C, 400V~
- IEC 60670-1 szabványnak megfelel
- halogénmentes

RECTANGULAR BOX HOLLOW WALL VM3

- size 3M, depth 49mm
- cutting hole 2xØ68/45mm
- 850 °C, 400V~
- in accordance with IEC 60670-1
- halogen free

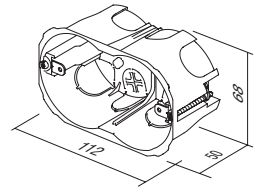

SZÖGLETES DOBOZ, GIPSZKARTON FALHOZ VM4



HM40

- méret: 4M, mélység: 49 mm
- vágófurat: 2xØ68/70mm
- 850 °C, 400V~
- IEC 60670-1 szabványnak megfelel
- halogénmentes

RECTANGULAR BOX HOLLOW WALL VM4

- size 4M, depth 49mm
- cutting hole 2xØ68/70mm
- 850 °C, 400V~
- in accordance with IEC 60670-1
- halogen free

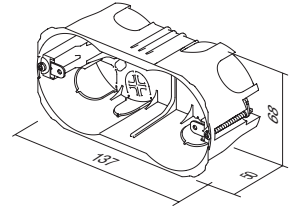

SSZÖGLETES DOBOZ, GIPSZKARTON FALHOZ VM7



HM70

- méret: 7M, mélység: 49 mm
- vágófurat: 2xØ68/120mm
- 850 °C, 400V~
- IEC 60670-1 szabványnak megfelel
- halogénmentes

RECTANGULAR BOX HOLLOW WALL VM7

- size 7M, depth 49mm
- cutting hole 2xØ68/120mm
- 850 °C, 400V~
- in accordance with IEC 60670-1
- halogen free

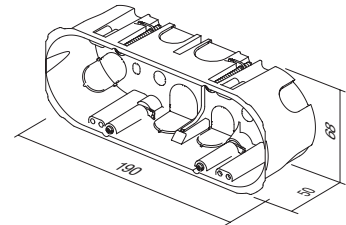

SZÖGLETES DOBOZ, GIPSZKARTON FALHOZ VM72



HM72

- méret: 2x7M, mélység: 63mm
- 850 °C, 400V~
- IEC 60670-1 szabványnak megfelel
- halogénmentes

RECTANGULAR BOX HOLLOW WALL VM72

- size 2x7M, depth 63mm
- 850 °C, 400V~
- in accordance with IEC 60670-1
- halogen free

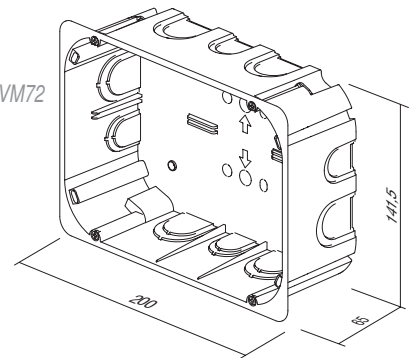

R E C T A N G U L A R B O X E S

SZÖGLETES DOBOZ, BETONFALHOZ BM3



BM30

- méret: 3M, mélység: 60mm
- 650°C, 400V~
- IEC 60670-1 szabványnak megfelel
- halogénmentes

RECTANGULAR BOX CONCRETE BM3

- size 3M, depth 60mm
- 650°C, 400V~
- in accordance with IEC 60670-1
- halogen free

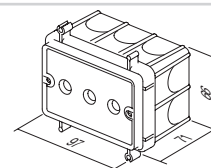

SZÖGLETES DOBOZ, BETONFALHOZ BM4



BM40

- méret: 4M, mélység: 60mm
- 650°C, 400V~
- IEC 60670-1 szabványnak megfelel
- halogénmentes

RECTANGULAR BOX CONCRETE BM4

- size 4M, depth 60mm
- 650°C, 400V~
- in accordance with IEC 60670-1
- halogen free

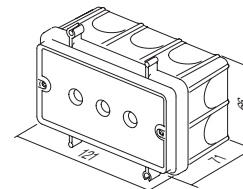

SZÖGLETES DOBOZ, BETONFALHOZ BM7



BM70

- méret: 7M, mélység: 60 mm
- 650°C, 400V~
- IEC 60670-1 szabványnak megfelel
- halogénmentes

RECTANGULAR BOX CONCRETE BM7

- size 7M, depth 60mm
- 650°C, 400V~
- in accordance with IEC 60670-1
- halogen free

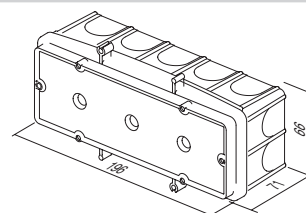

BM RÖGZÍTŐ KOMBINÁLT KAPOCS



BM80

- BM szögletes dobozok betonacélhoz történő gyors rögzítéséhez
- kompatibilitás: Ø8 mm átmérőjű rudak

FIXING COMBI-CLIP BM

- for fast fixation of BM rectangular boxes on reinforcing bar
- suitable for bar diameter up to Ø8mm

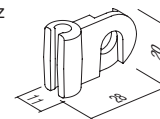

ÖSSZEKÖTŐ PROFIL BM DOBOZOKHOZ



BM82

- szemközti falra szerelt BM dobozok doboztartóval történő megtámasztására
- hossz l = 1 m, átmérő Ø20 mm

DISTANCE PROFIL FOR BOXES BM

- to support boxes BM with counter box support on opposite wall
- length l=1m, diameter Ø20mm

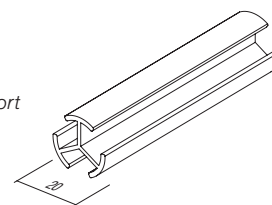

S Z Ö G L E T E S D O B O Z O K



tégla / brick



gipszkarton fal / hollow walls



beton / concrete



DM30



NM30



HM30



BM30



3M

DM40



NM40



HM40



BM40



4M

DM70

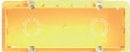

NM70



HM70



BM70



7M

DM72



NM72



HM72



2x7M

DM30



NM32



HM30



BM30



2/3M

R E C T A N G U L A R B O X E S

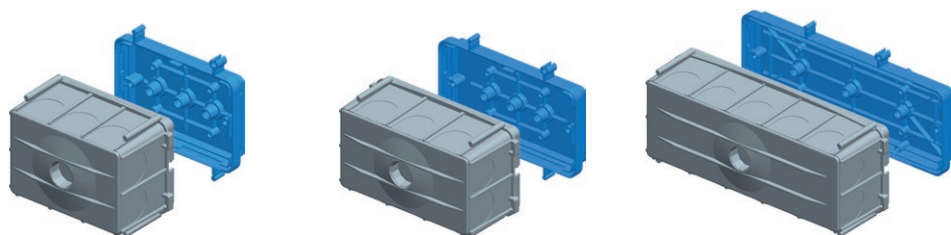

összeszerelési utasítások /
assembly instructions

1

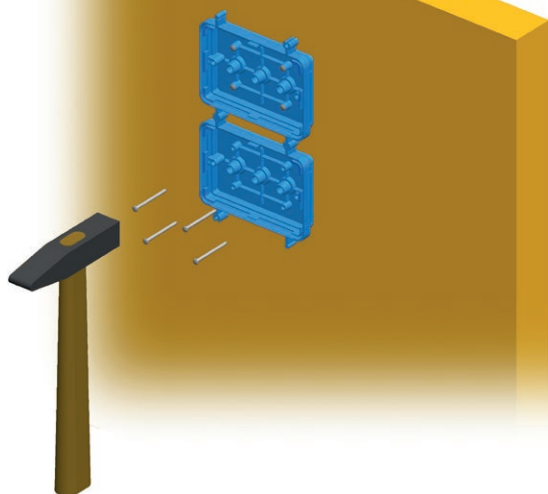

2

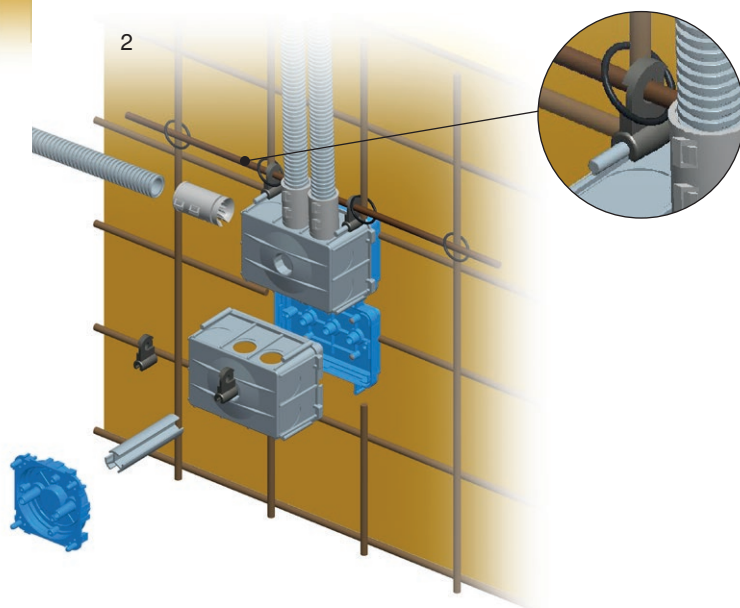

3

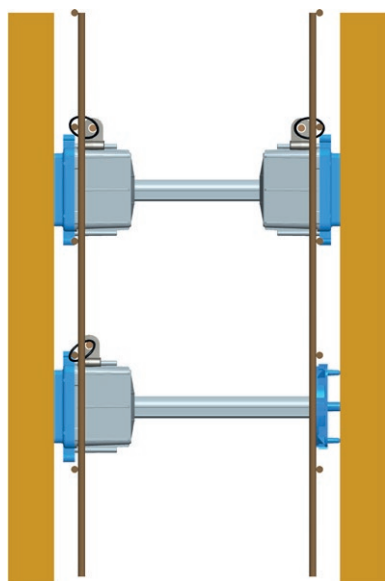

4

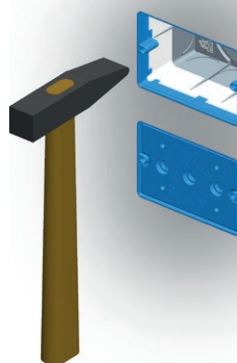

DSM78 KERÉK KÖTŐDOBOZ, TÉGLAFALHOZ



DW10

- átmérő: Ø78, mélység: 40 mm
- 650°C, 500V~
- az IEC 60670-1 és IEC 60670-22 szabvánnyal összhangban
- halogénmentes

CONNECTION ROUND BOX BRICK DSM78

- Ø78, depth 40mm
- 650°C, 500V~
- in accordance with IEC 60670-1 and IEC 60670-22
- halogen free

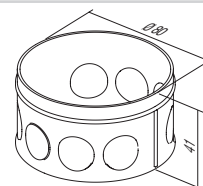

SM78x45 KERÉK KÖTŐDOBOZ, GIPSZKARTON FALHOZ



HW10

- átmérő: Ø78, mélység: 45mm
- vágófurat: Ø80
- 850°C, 400V~
- az IEC 60670-1 és IEC 60670-22 szabvánnyal összhangban
- szerelőkeret karmokkal
- halogénmentes

CONNECTION ROUND BOX HOLLOW WALL SM78x45

- Ø78, depth 45mm
- cutting hole Ø80
- 850°C, 400V~
- in accordance with IEC 60670-1 and IEC 60670-22
- mounting with claws
- halogen free

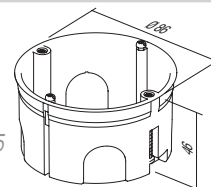

DOBOZFEDÉL SM78



DE23

- dekoratív fedél Ø78 átmérőjű dobozokhoz
- az IEC 60670-1 és IEC 60670-22 szabvánnyal összhangban
- halogénmentes

BOX COVER DECORATIVE SM78

- decorative cover for boxes Ø78
- in accordance with IEC 60670-1 and IEC 60670-22
- halogen free

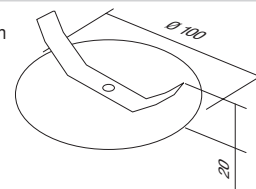

VAKOLÓFEDÉL 78



DE24

- védőfedél Ø78 átmérőjű dobozokhoz
- az IEC 60670-1 és IEC 60670-22 szabvánnyal összhangban
- halogénmentes

BOX COVER PROTECTIVE 78

- protective cover for box Ø78
- in accordance with IEC 60670-1 and IEC 60670-22
- halogen free

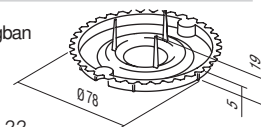

SM105x105 SZÖGLETES VEZETÉKELOSZTÓ DOBOZ, TÉGLAFALHOZ



HW20

- méret: 105x105 mm, mélység: 50 mm
- vágófurat: a mellékelt sablon szerint
- 850°C, 400V~
- az IEC 60670-1 és IEC 60670-22 szabvánnyal összhangban
- szerelőkeret karmokkal
- halogénmentes

CONNECTION SQUARE BOX BRICK SM105x105

- size 105x105mm, depth 50mm
- cutting hole according to attached template
- 850°C, 400V~
- in accordance with IEC 60670-1 and IEC 60670-22
- mounting with claws
- halogen free

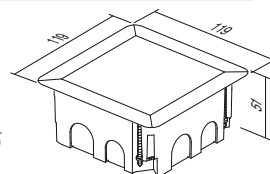

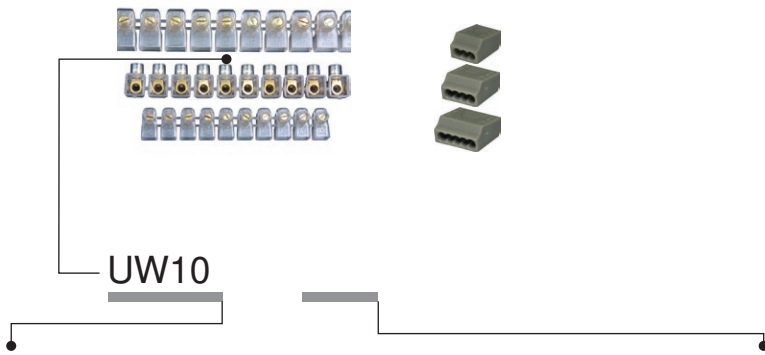

típus type	leírás description	műszaki adatok technical data	méret size	szín colour
UW10	EGYSOROS SORKAPCSOK 1 ROW TERMINAL BLOCKS	2x2.5mm ²	10P	<input checked="" type="checkbox"/> TS átlátszó transparent
UW11	EGYSOROS SORKAPCSOK 1 ROW TERMINAL BLOCKS	2x4mm ²	10P	<input checked="" type="checkbox"/> CO szín colour
UW12	EGYSOROS SORKAPCSOK 1 ROW TERMINAL BLOCKS	2x6mm ²	10P	<input type="checkbox"/> WH fehér white
...	<input type="checkbox"/> GY szürke grey

ZÁRT EGYSOROS SORKAPCSOK



- 450V~; 2x2.5 mm² ÷ 2x6 mm²
- hőre lágyuló PC, átlátszó
- pólusok száma: 10

1 ROW TERMINAL BLOCKS CLOSED

- 450V~; 2x2.5mm² ÷ 2x6mm²
- thermoplast PC, transparent
- number of poles: 10

UW10TS	(NS12)	2x2.5mm ²	10P
UW11TS	(NS12)	2x4mm ²	10P
UW12TS	(NS12)	2x6mm ²	10P

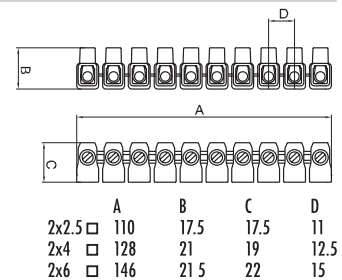

EGYSOROS SORKAPCSOK

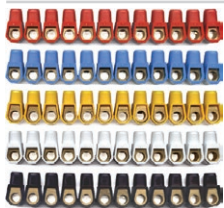

- 450V~; 2x2.5 mm² ÷ 2x6 mm²
- hőre lágyuló PA
- többféle színben kapható
- pólusok száma: 12

1 ROW TERMINAL BLOCKS

- 450V~; 2x2.5mm² ÷ 2x6mm²
- thermoplast PA
- available in different colours
- number of poles: 12

UW15CO	(NS12)	2x2.5mm ²	12P
UW16CO	(NS12)	2x4mm ²	12P
UW17CO	(NS12)	2x6mm ²	12P

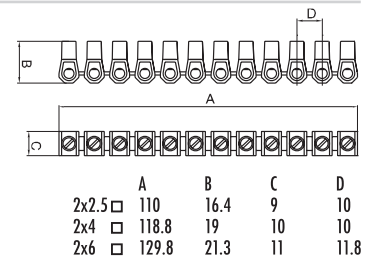

KÉTSOROS SORKAPOCS PP

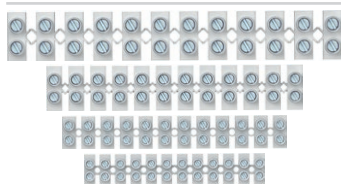

- 450 V~; 1 mm² ÷ 16 mm²
- hőre lágyuló polipropilén PP, fehér
- 80 °C-ig
- pólusok száma: 12

2 ROW TERMINAL BLOCKS PP

- 450V~; 1mm² ÷ 16mm²
- thermoplast polypropylene PP, white
- for temperatures up to 80°C
- number of poles: 12

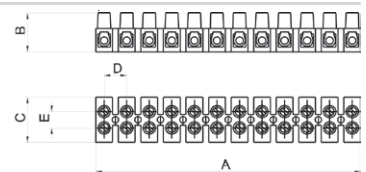

	A	B	C	D	E
UW29WHPP	94,9	13	16,6	8,1	6,4
UW30WHPP	116,5	14,9	18,9	10	7,3
UW31WHPP	133,8	17,3	23,4	11,5	10
UW32WHPP	174,5	20,7	25	15	11

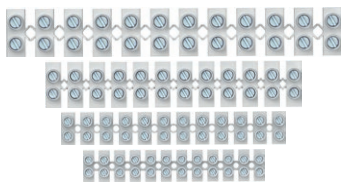

KÉTSOROS SORKAPOCS PA

- 450 V~; 1 mm²÷16 mm²
- hőre lágyuló polyamid PA, fehér
- 110°C-ig
- pólusok száma: 12

2 ROW TERMINAL BLOCKS PA

- 450V~; 1mm² ÷ 16mm²
- thermoplast polyamide PA, white
- for temperatures up to 110°C
- number of poles: 12

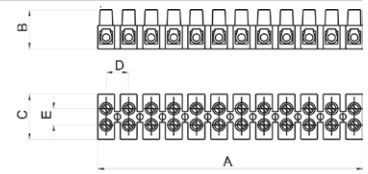

					A	B	C	D	E
UW25WHPA	1.0-4.0mm ²	24 A	450 V		93,6	13,4	16,2	8	6,4
UW26WHPA	1.5-6.0mm ²	32 A	450 V		117	15	18,6	10	7,3
UW27WHPA	2.5-10mm ²	41 A	450 V		132,8	17,3	22,2	11,5	10
UW28WHPA	4-16mm ²	76 A	450 V		173,9	20,8	25,2	15	11

BEDUGÓS VEZETÉK ÖSSZEKÖTŐK



- 24A 450V~, hőre lágyuló PA, szürke
- pólusok száma: 3÷8
- bedugós érintkezők 0,5÷1,5 mm², merev vezetékhez
- EN 60998-1 szabványnak megfelel

PLUG-IN WIRE CONNECTORS

- 24A 450V~, thermoplast PA, grey
- number of poles: 3÷8
- plug-in contacts 0.5÷1.5mm², for rigide wires
- in accordance with EN 60998-1

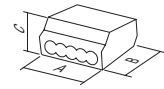

					A	B	C
UW40GY	PC153	1.5mm ²	3P	3P	12	18	9
UW41GY	PC155	1.5mm ²	5P	5P	17	18	9
UW42GY	PC158	1.5mm ²	8P	8P	26	18	9

BEDUGÓS VEZETÉK ÖSSZEKÖTŐK



- 24A 450V~, hőre lágyuló PA, szürke
- pólusok száma: 3÷5
- bedugós érintkezők 1,5÷2,5 mm², merev vezetékhez
- EN 60998-1 szabványnak megfelel

PLUG-IN WIRE CONNECTORS

- 24A 450V~, thermoplast PA, grey
- number of poles: 3÷5
- plug-in contacts 1.5÷2.5mm², for rigide wires
- in accordance with EN 60998-1

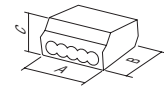

					A	B	C
UW45GY	PC253	2.5mm ²	3P	3P	14	19	9
UW46GY	PC254	2.5mm ²	4P	4P	17	19	9
UW47GY	PC255	2.5mm ²	5P	5P	21	19	9

BEDUGÓS VEZETÉK ÖSSZEKÖTŐ



- 24A 450V~, hőre lágyuló PA, szürke
- pólusok száma: 2 (merev vezeték)+1 (lágy vezeték)
- bedugós érintkezők 1,5÷2,5 mm²
- EN 60998-1 szabványnak megfelel

PLUG-IN WIRE CONNECTOR

- 24A 450V~, thermoplast PA, grey
- number of poles: 2 (rigide wire)+1 (soft wire)
- plug-in contacts 1.5÷2.5mm²
- in accordance with EN 60998-1

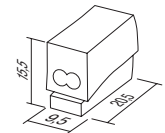

UW50WH	PC302	2.5mm ²	2/P				
--------	-------	--------------------	-----	--	--	--	--



MODUL
PURE

148

149

151

156

ELOSZTÁS

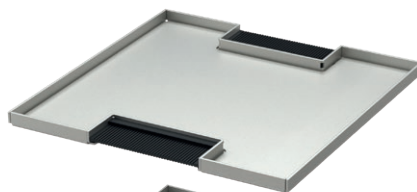

TEM



C U B O I P 5 5 A Q D O B O Z O K

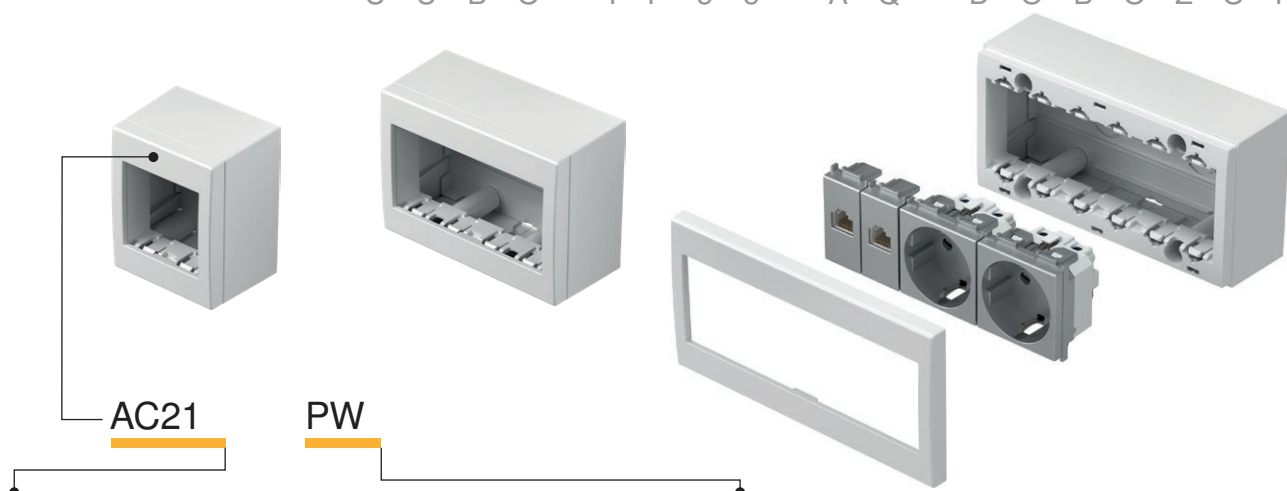

típus type	leírás description	műszaki adatok technical data	méret size	szín colour
AC11	FALON KÍVÜLI DOBOZ HÁTLAGGAL SURFACE MOUNT BOX WITH BACK SIDE COVER	IP20	1M	<input type="checkbox"/> PW fényes fehér polar white <input type="checkbox"/> ES matt ezüst elox silver
AC21	FALON KÍVÜLI DOBOZ HÁTLAGGAL SURFACE MOUNT BOX WITH BACK SIDE COVER	IP20	2M	<input type="checkbox"/> IW fényes krém ivory white
AC41	FALON KÍVÜLI DOBOZ HÁTLAGGAL SURFACE MOUNT BOX WITH BACK SIDE COVER	IP20	4M	

NO CUBO DOBOZ IP20 1M HÁTLAGGAL



- AC11PW
- AC11ES
- AC11IW

- IP20 1M doboz
- elemek felületre való felszereléséhez
- kompatibilitás: SM kapcsolók
- EN 60669-1 szabványnak megfelel

BOX NO CUBO WITH BACK SIDE COVER IP20 1M
- box IP20 1M
- for surface mounting of elements
- suitable to SM switches
- in accordance with EN 60669-1



NO CUBO DOBOZ IP20 2M HÁTLAGGAL



- AC21PW
- AC21ES
- AC21IW

- IP20 2M doboz
- elemek felületre való felszereléséhez
- EN 60669-1, EN60884-1 szabványnak megfelel

BOX NO CUBO WITH BACK SIDE COVER IP20 2M
- box IP20 2M
- for surface mounting of elements
- in accordance with EN 60669-1, EN60884-1



NO CUBO DOBOZ IP20 4M HÁTLAGGAL



- AC41PW
- AC41ES
- AC41IW

- IP20 4M doboz
- elemek felületre való felszereléséhez
- EN 60669-1, EN60884-1 szabványnak megfelel

BOX NO CUBO WITH BACK SIDE COVER IP20 4M
- box IP20 4M
- for surface mounting of elements
- in accordance with EN 60669-1, EN60884-1



NO CUBO DOBOZ IP20 6M HÁTLAGGAL



- AC61PW
- AC61ES
- AC61IW

- IP20 6M doboz
- elemek felületre való felszereléséhez
- EN 60669-1, EN60884-1 szabványnak megfelel

BOX NO CUBO WITH BACK SIDE COVER IP20 6M
- box IP20 6M
- for surface mounting of elements
- in accordance with EN 60669-1, EN60884-1

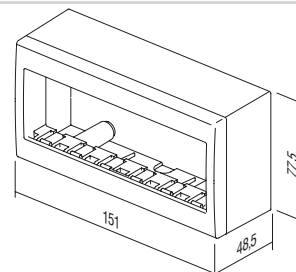
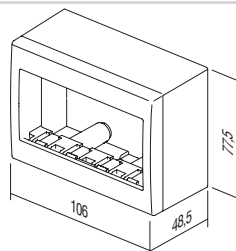
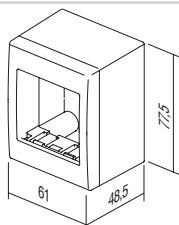
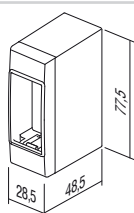

B O X E S C U B O I P 5 5 A Q



típus type	leírás description	műszaki adatok technical data	méret size	szín colour
AQ20	KÜLTÉRI FALON KÍVÜLI DOBOZ OUTDOOR SURFACE MOUNT BOX	IP55	2M	<input type="checkbox"/> PW fényes fehér polar white
AQ22	KÜLTÉRI FALON KÍVÜLI DOBOZ OUTDOOR SURFACE MOUNT BOX	IP55	2x2M	<input checked="" type="checkbox"/> GY szürke grey
AQ30	KÜLTÉRI FALON KÍVÜLI DOBOZ OUTDOOR SURFACE MOUNT BOX	IP55	3M	
AQ31	KÜLTÉRI FALON KÍVÜLI DOBOZ OUTDOOR SURFACE MOUNT BOX	IP55	3M	

NO CUBO IP55 2M DOBOZ



- AQ20PW
 AQ20GY

- IP55 2M doboz
- felületre való felszereléshez
- IP55 páradús területeken való használatra
- az CEI 23-48 és EN 60670 szabvánnyal összhangban

BOX NO CUBO IP55 2M

- box IP55 2M
- for surface mounting
- IP55 for usage in humid areas
- in accordance with CEI 23-48, EN 60670



NO CUBO IP55 2x2M DOBOZ



- AQ22PW
 AQ22GY

- IP55 2x2M doboz
- felületre való felszereléshez
- IP55 páradús területeken való használatra
- az CEI 23-48 és EN 60670 szabvánnyal összhangban

BOX NO CUBO IP55 2x2M

- box IP55 2x2M
- for surface mounting
- IP55 for usage in humid areas
- in accordance with CEI 23-48, EN 60670



NO CUBO IP55 3M DOBOZ



- AQ30PW
 AQ30GY

- IP55 3M doboz
- felületre való felszereléshez
- IP55 páradús területeken való használatra
- az CEI 23-48 és EN 60670 szabvánnyal összhangban

BOX NO CUBO IP55 3M

- box IP55 3M
- for surface mounting
- IP55 for usage in humid areas
- in accordance with CEI 23-48, EN 60670





- AQ21PW
- AQ21AT

PO CUBO IP55 2M SZERELVÉNYDOBOZ

- IP55 2M doboz
- a Modul termékcsalád összes funkcionális elemével kombinálható
- süllyesztett rögzítés
- IP55 védetség nedves helyiségekben való beépítéshez
- a CEI 23-48, EN 60670 szabványnak megfelel

BOX PO CUBO IP55 2M

- box IP55 2M
- can be combined with all Modul functional elements
- for flush mounting
- IP55 for usage in humid areas
- in accordance with CEI 23-48, EN 60670



- AQ31PW
- AQ31GY

3M IP55 CUBO PO FELÜLETSZERELŐ DOBOZ

- IP55 3M doboz
- süllyesztett rögzítéshez
- IP55 páradús területeken való használatra
- az CEI 23-48 és EN 60670 szabvánnyal összhangban

BOX PO CUBO IP55 3M

- box IP55 3M
- for flush mounting
- IP55 for usage in humid areas
- in accordance with CEI 23-48, EN 60670

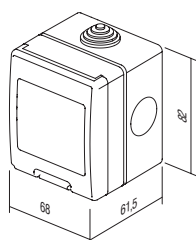

AQ20

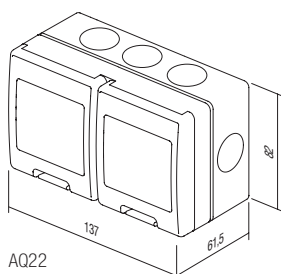

AQ22

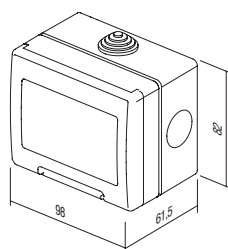

AQ30

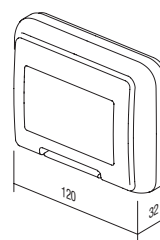

AQ31

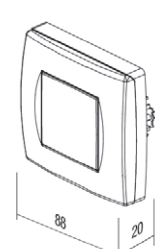

AQ21

TRUNKING SYSTEM ALUMINIUM

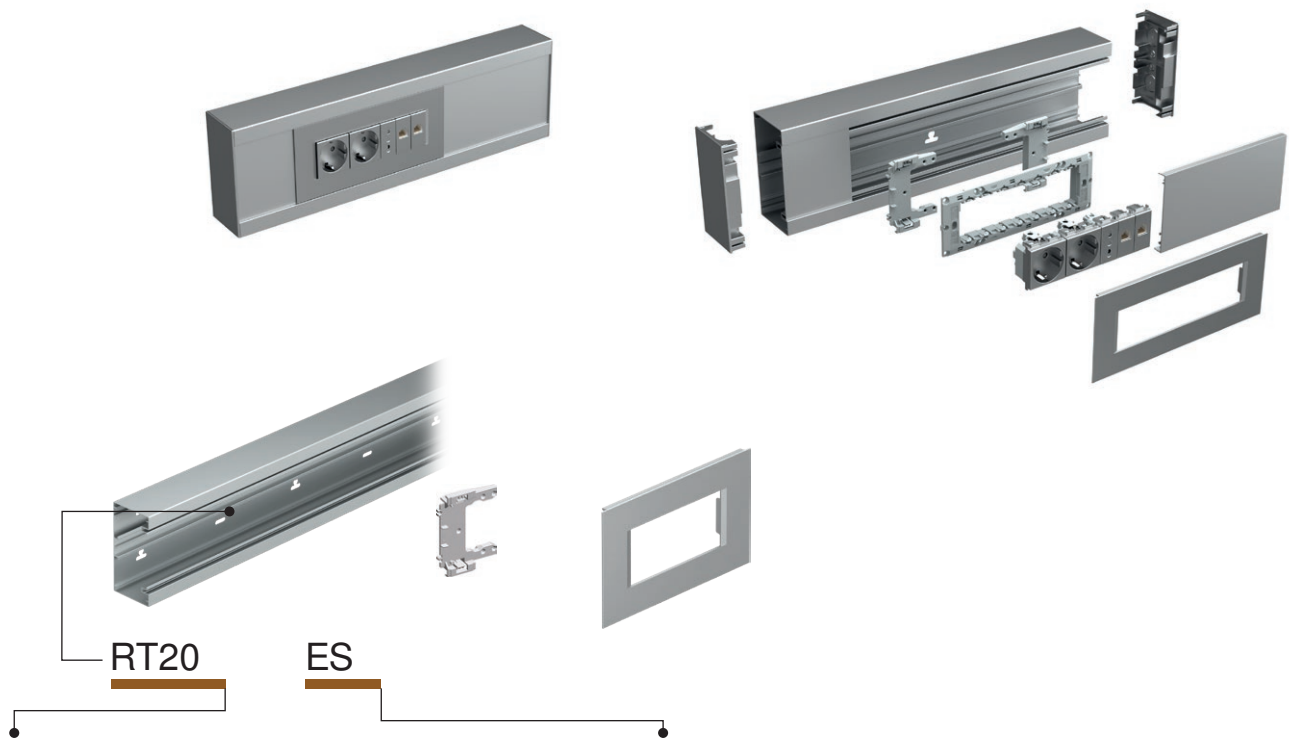

típus type	leírás description	méret size	szín colour
RT10	MA 92 ADAPTER ADAPTER MA 92	/	■ ES matt ezüst elox silver-mat
RT12	MA 92 FEDLAP COVER PLATE MA 92	2/3M	□ PW matt fehér (RAL 9016) white-mat
RT14	MA 92 FEDLAP COVER PLATE MA 92	4M	
⋮	⋮	⋮	
⋮	⋮	⋮	

MA 92 ADAPTER



RT10

- adapter a 2/3M, 4M vagy 7M szerelőkeret doboz nélküli MA kábelcsatlakozóhoz történő rögzítéséhez
- minden egyes szerelőkerethez két-két adapter szükséges
- EN 50085-1 szabványnak megfelel

ADAPTER MA 92

- adapter for fixing mounting frames 2/3M, 4M or 7M on MA trunking without box
- each mounting frame needs two adapters
- in accordance with EN 50085-1

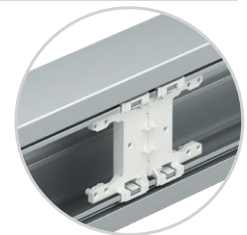

MA 92 2/3M FEDLAP



■ RT12ES
□ RT12PW

- MA 2/3M dekoratív fedlap
- EN 50085-1 szabványnak megfelel

COVER PLATE MA 92 2/3M

- decorative cover plate MA 2/3M
- in accordance with EN 50085-1

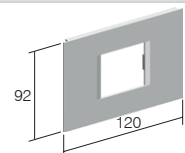

MA 92 4M FEDLAP



■ RT14ES
□ RT14PW

- MA dekoratív fedlap, 4M
- EN 50085-1 szabványnak megfelel

COVER PLATE MA 92 4M

- decorative cover plate MA 4M
- in accordance with EN 50085-1

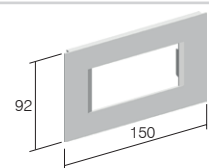

MA 92 7M FEDLAP



■ RT17ES
□ RT17PW

- MA dekoratív fedlap, 7M
- EN 50085-1 szabványnak megfelel

COVER PLATE MA 92 7M

- decorative cover plate MA 7M
- in accordance with EN 50085-1

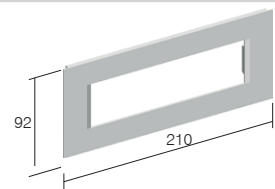

ALUMÍNIUM KÁBELCSATORNÁS RENDSZER

MA 130x65 CSATORNA ALAP



- RT20ES
- RT20PW

- extrudált alumíniumból készült csatorna alap
- magasság: 130 mm, hossz: 2 m
- 35 mm-es DIN - sín forma a talapzaton
- EN 50085-1 szabványnak megfelel

TRUNKING BASE MA 130x65

- trunking base from extruded aluminium
- height 130mm, length 2m
- DIN - rail 35mm shape on bottom
- in accordance with EN 50085-1

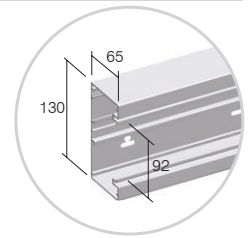

MA 165x65 CSATORNA ALAP



- RT21ES
- RT21PW

- extrudált alumíniumból készült csatorna alap
- magasság: 165mm, hossz: 2 m
- 35 mm-es DIN - sín forma a talapzaton
- EN 50085-1 szabványnak megfelel

TRUNKING BASE MA 165x65

- trunking base from extruded aluminium
- height 165mm, length 2m
- DIN - rail 35mm shape on bottom
- in accordance with EN 50085-1

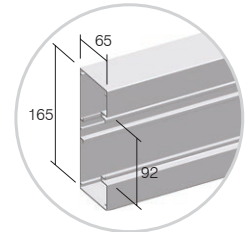

MA 92 CSATORNAFEDÉL



- RT25ES
- RT25PW

- extrudált alumíniumból készült sülyesztett burkolat
- magasság: 92mm, hossz: 2 m
- EN 50085-1 szabványnak megfelel

FRONT COVER MA 92

- front cover from extruded aluminium
- height 92mm, length 2m
- in accordance with EN 50085-1

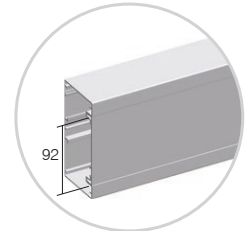

MA 43 VÁLASZFAL



RT30

- extrudált polimerből készült párkány
- magasság: 43 mm, hossz: 2 m
- EN 50085-1 szabványnak megfelel

CABLE SHELF MA 43

- cable shelf from extruded polymer
- depth 43mm, length 2m
- in accordance with EN 50085-1

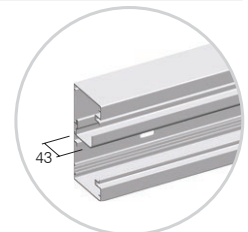

MA 43 AL VÁLASZFAL



RT31

- extrudált alumíniumból készült párkány
- magasság: 43 mm, hossz: 2 m
- EN 50085-1 szabványnak megfelel

CABLE SHELF MA 43 AL

- cable shelf from extruded aluminium
- depth 43mm, length 2m
- in accordance with EN 50085-1

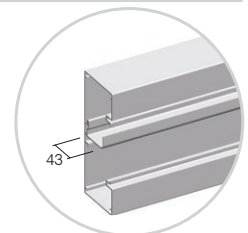

MA 43 AL DUPLA VÁLASZFAL



RT32

- extrudált alumíniumból készült dupla párkány
- magasság: 43 mm, hossz: 2 m
- EN 50085-1 szabványnak megfelel

CABLE SHELF MA 43 AL DOUBLE

- double cable shelf from extruded aluminium
- depth 43mm, length 2m
- in accordance with EN 50085-1

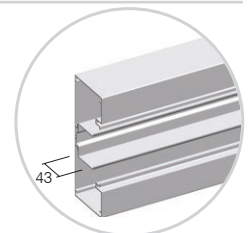

MA 130x65 VÉGELEM



- RT35ES
- RT35PW

- polimerből készült végelem
- magasság: 130mm
- EN 50085-1 szabványnak megfelel

STOP END MA 130x65

- stop end element from polymer
- height 130mm
- in accordance with EN 50085-1

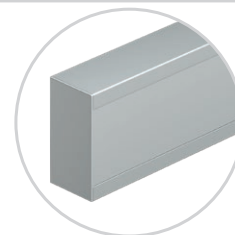

MA 165x65 VÉGELEM



- RT36ES
- RT36PW

- fémből készült elem
- magasság: 165mm
- EN 50085-1 szabványnak megfelel

STOP END MA 165x65

- stop end element from metal
- height 165mm
- in accordance with EN 50085-1

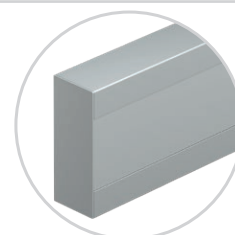

MA 65 EGYENES ILLESZTŐELEM KÉSZLET



RT38

- polimerből készült egyenes illesztőelem
- a készlet két elemet és két csavart tartalmaz
- EN 50085-1 szabványnak megfelel

SET JOINING PIECE MA 65

- joining piece from polymer
- set contains two pieces and screws
- in accordance with EN 50085-1

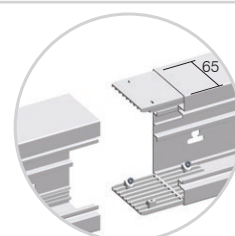

MA 130x65 UNIVERZÁLIS SAROKELEM



- RT40ES
- RT40PW

- univerzális sarokelem
- magasság: 130mm
- EN 50085-1 szabványnak megfelel

UNIVERSAL CORNER MA 130x65

- universal corner element
- height 130mm
- in accordance with EN 50085-1



MA 165x65 UNIVERZÁLIS SAROKELEM



- RT41ES
- RT41PW

- univerzális sarokelem
- magasság: 165mm
- EN 50085-1 szabványnak megfelel

UNIVERSAL CORNER MA 165x65

- universal corner element
- height 165mm
- in accordance with EN 50085-1



MA 2x A6.3 FÖLDELŐ KAPOCS



RT42

- a süllyesztett alap és süllyesztett burkolat földelésére szolgáló földelő kapocs
- EN 50085-1 szabványnak megfelel

EARTHING PIECE MA 2x A6.3

- earthing piece for earthing of trunking base and front cover
- in accordance with EN 50085-1

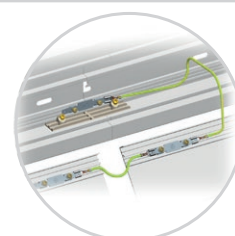

MA 130x65 / 130 L-HAJLAT



- RT43ES
- RT43PW

- alumíniumból készült, univerzális L-hajlat
- magasság: 130 mm, hossz: 400mm
- MA 130x65-ra csatlakozás
- EN 50085-1 szabványnak megfelel

L-BEND MA 130x65 / 130

- universal L bend element from aluminium
- height 130mm, length 400mm
- connection on MA 130x65
- in accordance with EN 50085-1

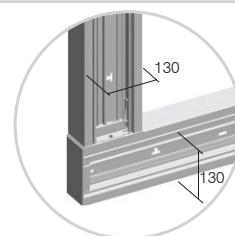

ALUMÍNIUM KÁBELCSATORNÁS RENDSZER

MA 165x65 / 130 L-HAJLAT

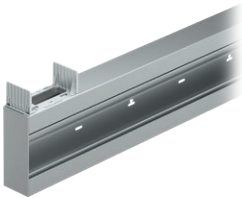

- RT44ES
- RT44PW

- alumíniumból készült, univerzális L-hajlat
- magasság: 165mm, hossz: 400mm
- MA 130x65-ra csatlakozás
- EN 50085-1 szabványnak megfelel

L-BEND MA 165x65 / 130

- universal L bend element from aluminium
- height 165mm, length 400mm
- connection on MA 130x65
- in accordance with EN 50085-1

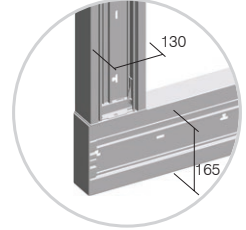

MA 165x65 / 165 L-HAJLAT



- RT47ES
- RT47PW

- alumíniumból készült, univerzális L-hajlat
- magasság: 165mm, hossz: 400mm
- MA 165x65-ra csatlakozás
- EN 50085-1 szabványnak megfelel

L-BEND MA 165x65 / 165

- universal L bend element from aluminium
- height 165mm, length 400mm
- connection on MA 165x65
- in accordance with EN 50085-1

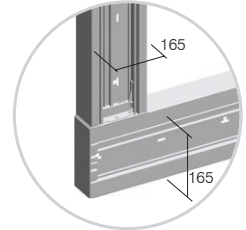

MA 130x65 / 130 T-IDOM



- RT45ES
- RT45PW

- alumíniumból készült, univerzális T-IDOM
- magasság: 130 mm, hossz: 400mm
- MA 130x65-ra csatlakozás
- EN 50085-1 szabványnak megfelel

T-BEND MA 130x65 / 130

- universal T bend element from aluminium
- height 130mm, length 400mm
- connection on MA 130x65
- in accordance with EN 50085-1

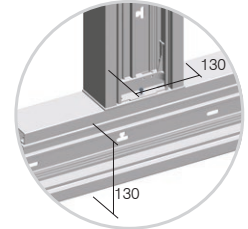

MA 165x65 / 130 T-IDOM



- RT46ES
- RT46PW

- alumíniumból készült, univerzális T-IDOM
- magasság: 165mm, hossz: 400mm
- MA 130x65-ra csatlakozás
- EN 50085-1 szabványnak megfelel

T-BEND MA 165x65 / 130

- universal T bend element from aluminium
- height 165mm, length 400mm
- connection on MA 130x65
- in accordance with EN 50085-1

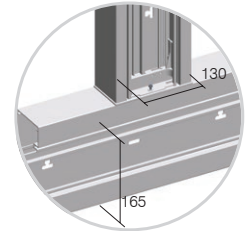

MA 165x65 / 165 T-IDOM

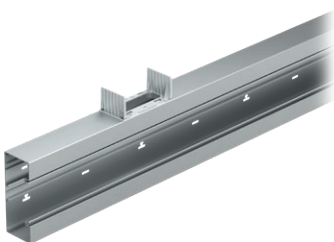

- RT48ES
- RT48PW

- alumíniumból készült, univerzális T-IDOM
- magasság: 165mm, hossz: 400mm
- MA 165x65-ra csatlakozás
- EN 50085-1 szabványnak megfelel

T-BEND MA 165x65 / 165

- universal T bend element from aluminium
- height 165mm, length 400mm
- connection on MA 165x65
- in accordance with EN 50085-1

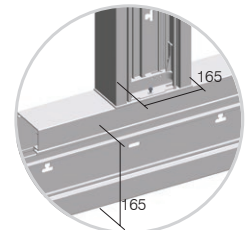

Az MA kábelcsatorna egy moduláris rendszeren alapul, amely a 2M, 4M vagy 7M elemkombinációból tevődik össze

MA trunking is based on modular system making 2M, 4M or 7M combinations of elements

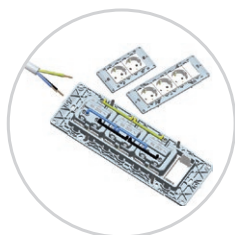

A Modulhoz speciális elemeket biztosítunk a gyors beszereléshez

In Modul we provide special elements for quick installation

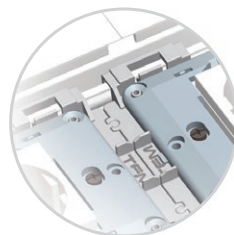

Az MA adapter pontos pozicionálást biztosít mindenféle megerősítés nélkül

With Adapter MA exact positioning without extra effort is provided

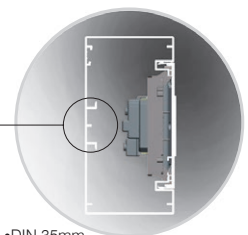

A dobozmentes rögzítésnek köszönhetően több hely marad a kábelnek és az EN-60715 szabvány szerinti alakú DIN-sínes alapnak

Mounted without box means more space for cables, DIN-rail base shape EN-60715

T R U N K I N G S Y S T E M A L U M I N I U M



MA ÖNÁLLÓ RÖGZÍTŐLEMEZ 130x65



- RT50ES
- RT50PW

- az MA130 kábelcsatorna-alapzat padlóra és/vagy mennyezetre szerelésére szolgáló rögzítőlemez
- EN 50085-1 szabványnak megfelel

FIXING PLATE MA SINGLE 130x65

- fixing plate for fixing trunking base MA130 on the floor and/or on the ceiling
- in accordance with EN 50085-1



- RT51ES
- RT51PW

MA DUPLA OSZLOPILLESZTŐ ELEM 130x65

- két MA130 kábelcsatorna-alapzat padlóra és/vagy mennyezetre szerelésére szolgáló oszlopillesztés
- EN 50085-1 szabványnak megfelel

FIXING PLATE MA DOUBLE 130x65

- fixing plate for fixing two trunking bases MA130 on the floor and/or on the ceiling
- in accordance with EN 50085-1



MA OSZLOP 130x65x500



- RT52ES
- RT52PW

- MA oszlop
- magasság: 500mm
- a csomag része a 7M szerelőkeret
- EN 50085-1 szabványnak megfelel

SERVICE POST MA 130x65x500

- service post MA
- height 500mm
- mounting frame 7M included
- in accordance with EN 50085-1

MA KETTŐS OSZLOP 130x130x500



- RT53ES
- RT53PW

- MA kettős oszlop
- magasság: 500mm
- a csomag részei a 7M szerelőkeretek
- EN 50085-1 szabványnak megfelel

SERVICE POST MA DOUBLE 130x130x500

- service post MA double
- height 500mm
- mounting frames 7M included
- in accordance with EN 50085-1

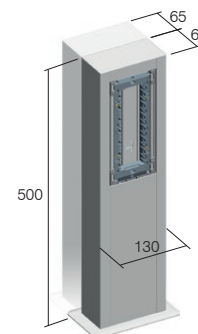

Cable intersection mm ²	Kábel keresztmetszete / Cable cross-section (mm ²)				
	1 vezeték / 1 wire	2 vezeték / 2 wires	3 vezeték / 3 wires	4 vezeték / 4 wires	5 vezeték / 5 wires
1,5	44	111	121	144	169
2,5	49	133	157	169	211
4	58	169	183	211	256
6	68	196	225	256	307

Kábelcsatorna kapacitása Trunk capacity				
Kábelcsatorna/ Trunk kapacitás capacity max ø	MA 130x65	MA 130x65	MA 165x65	MA 130x65
	üres / empty	modulkapcsolókkal és aljzatokkal / with Modul switches and sockets	üres / empty	modulkapcsolókkal és aljzatokkal / with Modul switches and sockets
	7600 mm ²	5500 mm ²	9900 mm ²	7800 mm ²
	54 mm	2x42 mm	54 mm	2x42 mm

M T P A D L Ó D O B O Z O K

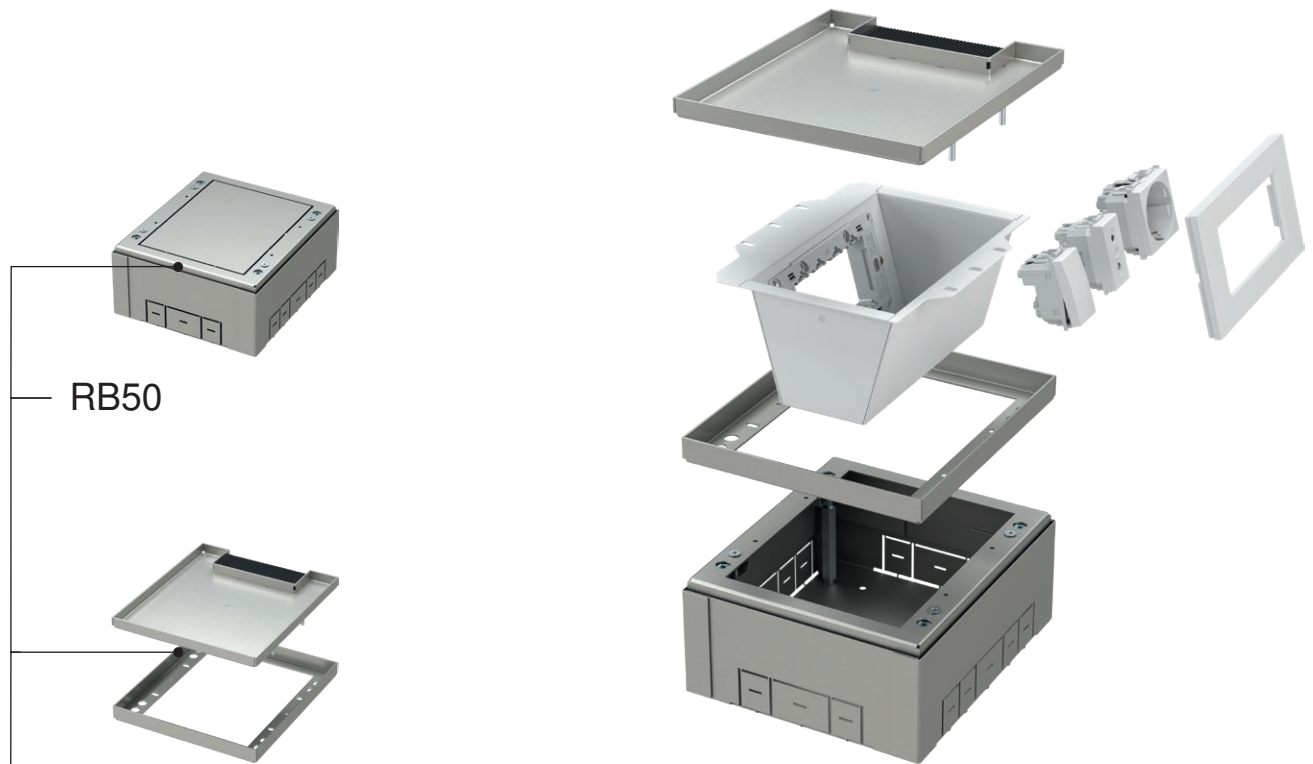

típus type	leírás description	műszaki adatok technical data
RB50	PADLÓDOBOZ ALAP FLOOR BOX BASE	4M
RB65S1	PADLÓELOSZTÓDOBOZ-FEDLAP FLOOR DISTRIBUTION BOX COVER	4M
RB60	BETÉT PADLÓELOSZTÓ-DOBOZHÓZ INSERT FOR FLOOR DISTRIBUTION BOX	4M
·	·	·
·	·	·

	RB65S1	RB66S1	RB67S2	RB68S2
X	177	178	265	516,5
Y	200,5	265	265	265
Z	17,5	17,5	17,5	17,5

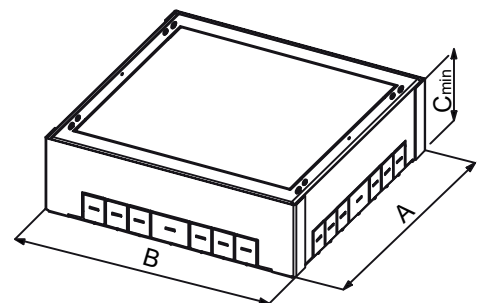
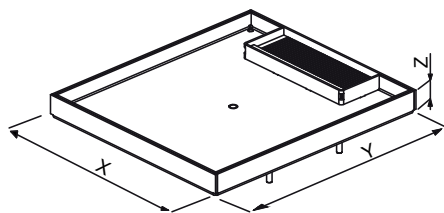

	RB50	RB51	RB52	RB53
A	208,5	273	273	273
B	182	182,5	269,5	521
C	83	83	83	83

F L O O R B O X E S M T

PADLÓDOBOZ ALAP 4M



RB50

- padlódoboz alap 4M
- galvanizált fém
- padlóba vagy dupla rétegű padlóba való telepítéshez
- szerelési méretek: 208,5x182 mm, mélység: min. 83 mm
- állítható magasság: 83-128 mm
- megfelel az EN 5005-1 - EN 50085-2-2 szabvány követelményeinek

FLOOR BOX BASE 4M

- floor box base 4M
- metal, galvanized
- for installation in a floor or double floor
- mounting dimensions 208.5x182mm, min. depth 83mm
- adjustable height 83-128mm
- in accordance with EN 5005-1 and EN 50085-2-2

BETÉT PADLÓELOSZTÓ-DOBOZHoz 4M



RB60

- betét padlódobozhoz 4M
- RAL 9006 fehér színű fém
- MODUL 4M szerelőkereettel
- megfelel az EN 5005-1 - EN 50085-2-2 szabvány követelményeinek

INSERT FOR FLOOR DISTRIBUTION BOX 4M

- insert for floor box 4M
- metal, colour white RAL 9006
- mounting frame MODUL 4M included
- in accordance with EN 5005-1 and EN 50085-2-2

PADLÓELOSZTÓDOBOZ-FEDLAP 4M



RB65S1

- padlódoboz-fedlap 4M
- galvanizált fém
- szerelési méretek: 200,5x177 mm, mélység: 17,5 mm
- padlóvastagság max. 11,5 mm-ig
- megfelel az EN 5005-1 - EN 50085-2-2 szabvány követelményeinek

FLOOR DISTRIBUTION BOX COVER 4M

- floor box cover 4M
- metal, galvanized
- mounting dimensions 200.5x177mm, depth 17.5mm
- floor thickness up to 11.5mm
- in accordance with EN 5005-1 and EN 50085-2-2

PADLÓDOBOZ ALAP 7M



RB51

- padlódoboz alap 7M
- galvanizált fém
- padlóba vagy dupla rétegű padlóba való telepítéshez
- szerelési méretek: 273x182,5 mm, mélység: min. 83mm
- állítható magasság: 83-128 mm
- megfelel az EN 5005-1 - EN 50085-2-2 szabvány követelményeinek

FLOOR BOX BASE 7M

- floor box base 7M
- metal, galvanized
- for installation in a floor or double floor
- mounting dimensions 273x182.5mm, min. depth 83mm
- adjustable height 83-128mm
- in accordance with EN 5005-1 and EN 50085-2-2

BETÉT PADLÓELOSZTÓ-DOBOZHoz 7M



RB61

- betét padlódobozhoz 7M
- RAL 9006 fehér színű fém
- MODUL 7M szerelőkereettel
- megfelel az EN 5005-1 - EN 50085-2-2 szabvány követelményeinek

INSERT FOR FLOOR DISTRIBUTION BOX 7M

- insert for floor box 7M
- metal, colour white RAL 9006
- mounting frame MODUL 7M included
- in accordance with EN 5005-1 and EN 50085-2-2

PADLÓELOSZTÓDOBOZ-FEDLAP 7M



RB66S1

- padlódoboz-fedlap 7M
- galvanizált fém
- szerelési méretek: 265x178 mm, mélység: 17,5 mm
- padlóvastagság max. 11,5 mm-ig
- megfelel az EN 5005-1 - EN 50085-2-2 szabvány követelményeinek

FLOOR DISTRIBUTION BOX COVER 7M

- floor box cover 7M
- metal, galvanized
- mounting dimensions 265x178mm, depth 17.5mm
- floor thickness up to 11.5mm
- in accordance with EN 5005-1 and EN 50085-2-2

PADLÓDOBOZ ALAP 2X7M

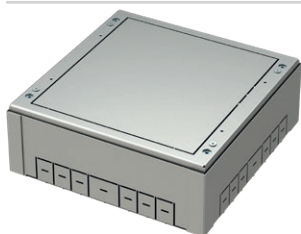

RB52

- padlódoboz alap 2X7M
- galvanizált fém
- padlóba vagy dupla rétegű padlóba való telepítéshez
- szerelési méretek: 273x269,5 mm, mélység: min. 83mm
- állítható magasság: 83-128 mm
- megfelel az EN 5005-1 - EN 50085-2-2 szabvány követelményeinek

FLOOR BOX BASE 2X7M

- floor box base 2X7M
- metal, galvanized
- for installation in a floor or double floor
- mounting dimensions 273x269.5mm, min. depth 83mm
- adjustable height 83-128mm
- in accordance with EN 5005-1 and EN 50085-2-2

BETÉT PADLÓELOSZTÓ-DOBOZHÓZ 2X7M



RB62

- betét padlódobozhoz 2X7M
- RAL 9006 fehér színű fém
- MODUL 2x7M szerelőkereettel
- megfelel az EN 5005-1 - EN 50085-2-2 szabvány követelményeinek

INSERT FOR FLOOR DISTRIBUTION BOX 2X7M

- insert for floor box 2x7M
- metal, colour white RAL 9006
- mounting frames MODUL 2x7M included
- in accordance with EN 5005-1 and EN 50085-2-2

PADLÓELOSZTÓDOBOZ-FEDLAP 2X7M



RB67S2

- padlódoboz-fedlap 2X7M
- galvanizált fém
- szerelési méretek: 265x265 mm, mélység: 17,5 mm
- padlóvastagság max. 11,5 mm-ig
- megfelel az EN 5005-1 - EN 50085-2-2 szabvány követelményeinek

FLOOR DISTRIBUTION BOX COVER 2X7M

- floor box cover 2x7M
- metal, galvanized
- mounting dimensions 265x265mm, depth 17.5mm
- floor thickness up to 11.5mm
- in accordance with EN 5005-1 and EN 50085-2-2

PADLÓDOBOZ ALAP 4X7M

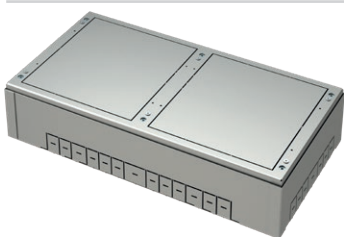

RB53

- padlódoboz alap 4X7M
- galvanizált fém
- padlóba vagy dupla rétegű padlóba való telepítéshez
- szerelési méretek: 273x521 mm, mélység: min. 83mm
- állítható magasság: 83-128 mm
- megfelel az EN 5005-1 - EN 50085-2-2 szabvány követelményeinek

FLOOR BOX BASE 4X7M

- floor box base 4X7M
- metal, galvanized
- for installation in a floor or double floor
- mounting dimensions 273x521mm, min. depth 83mm
- adjustable height 83-128mm
- in accordance with EN 5005-1 and EN 50085-2-2

BETÉT PADLÓELOSZTÓ-DOBOZHÓZ 2X7M



RB62

- betét padlódobozhoz 2X7M
- RAL 9006 fehér színű fém
- MODUL 2x7M szerelőkereettel
- megfelel az EN 5005-1 - EN 50085-2-2 szabvány követelményeinek

INSERT FOR FLOOR DISTRIBUTION BOX 2X7M

- insert for floor box 2x7M
- metal, colour white RAL 9006
- mounting frames MODUL 2x7M included
- in accordance with EN 5005-1 and EN 50085-2-2

PADLÓELOSZTÓDOBOZ-FEDLAP 4X7M



RB68S2

- padlódoboz-fedlap 4X7M
- galvanizált fém
- szerelési méretek: 265x516,5 mm, mélység: 17,5 mm
- padlóvastagság max. 11,5 mm-ig
- megfelel az EN 5005-1 - EN 50085-2-2 szabvány követelményeinek

FLOOR DISTRIBUTION BOX COVER 4X7M

- floor box cover 4x7M
- metal, galvanized
- mounting dimensions 265x516.5mm, depth 17.5mm
- floor thickness up to 11.5mm
- in accordance with EN 5005-1 and EN 50085-2-2



RB55S1

típus type	leírás description	műszaki adatok technical data
RB55S1	PADLÓDOBOZ FEDÉLLEL DUPLA RÉTEGŰ PADLÓHOZ FLOOR BOX WITH COVER FOR DOUBLE FLOORS	4M
RB60	BETÉT PADLÓELOSZTÓ-DOBOZHÓZ INSERT FOR FLOOR DISTRIBUTION BOX	4M
⋮	⋮	⋮
⋮	⋮	⋮

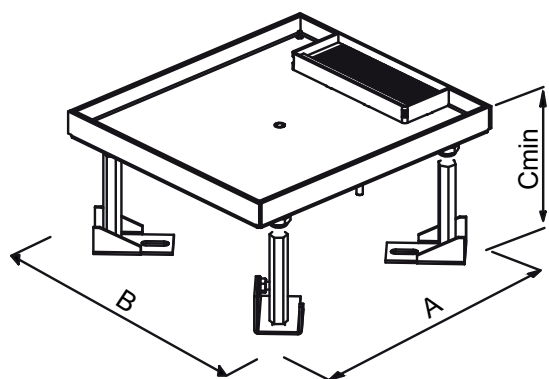

	RB55S1	RB56S1	RB57S2	RB58S2
A	200,5	265	265	265
B	177	178	265	516,5
C	100	100	100	100

PADLÓDOBOZ FEDÉLLEL DUPLA RÉTEGŰ PADLÓHOZ 4M



RB55S1

- padlódoboz alap 4M
- galvanizált fém
- szerelési méretek: 200,5x177 mm, mélység: min. 100 mm
- állítható magasság: 100-145mm
- padlóvastagság max. 11,5 mm-ig
- megfelel az EN 5005-1 - EN 50085-2-2 szabvány követelményeinek

FLOOR BOX WITH COVER FOR DOUBLE FLOORS 4M

- floor box base 4M
- metal, galvanized
- mounting dimensions 200.5x177mm, min. depth 100mm
- adjustable height 100-145mm
- floor thickness up to 11.5mm
- in accordance with EN 5005-1 and EN 50085-2-2

BETÉT PADLÓELOSZTÓ-DOBOZHÓZ 4M



RB60

- betét padlódobozhoz 4M
- RAL 9006 fehér színű fém
- MODUL 4M szerelőkereettel
- megfelel az EN 5005-1 - EN 50085-2-2 szabvány követelményeinek

INSERT FOR FLOOR DISTRIBUTION BOX 4M

- insert for floor box 4M
- metal, colour white RAL 9006
- mounting frame MODUL 4M included
- in accordance with EN 5005-1 and EN 50085-2-2

PADLÓDOBOZ FEDÉLLEL DUPLA RÉTEGŰ PADLÓHOZ 7M



RB56S1

- padlódoboz alap 7M
- galvanizált fém
- szerelési méretek: 265x178 mm, mélység: min. 100 mm
- állítható magasság: 100-145mm
- padlóvastagság max. 11,5 mm-ig
- megfelel az EN 5005-1 - EN 50085-2-2 szabvány követelményeinek

FLOOR BOX WITH COVER FOR DOUBLE FLOORS 7M

- floor box base 7M
- metal, galvanized
- mounting dimensions 265x178mm, min. depth 100mm
- adjustable height 100-145mm
- floor thickness up to 11.5mm
- in accordance with EN 5005-1 and EN 50085-2-2

BETÉT PADLÓELOSZTÓ-DOBOZHÓZ 7M



RB61

- betét padlódobozhoz 7M
- RAL 9006 fehér színű fém
- MODUL 7M szerelőkereettel
- megfelel az EN 5005-1 - EN 50085-2-2 szabvány követelményeinek

INSERT FOR FLOOR DISTRIBUTION BOX 7M

- insert for floor box 7M
- metal, colour white RAL 9006
- mounting frame MODUL 7M included
- in accordance with EN 5005-1 and EN 50085-2-2

PADLÓDOBOZ FEDÉLLEL DUPLA RÉTEGŰ PADLÓHOZ 2X7M



RB57S2

- padlódoboz alap 2X7M
- galvanizált fém
- szerelési méretek: 265x265 mm, mélység: min. 100 mm
- állítható magasság: 100-145mm
- padlóvastagság max. 11,5 mm-ig
- megfelel az EN 5005-1 - EN 50085-2-2 szabvány követelményeinek

FLOOR BOX WITH COVER FOR DOUBLE FLOORS 2X7M

- floor box base 2x7M
- metal, galvanized
- mounting dimensions 265x265mm, min. depth 100mm
- adjustable height 100-145mm
- floor thickness up to 11.5mm
- in accordance with EN 5005-1 and EN 50085-2-2

BETÉT PADLÓELOSZTÓ-DOBOZHÓZ 2X7M



RB62

- betét padlódobozhoz 2X7M
- RAL 9006 fehér színű fém
- MODUL 2x7M szerelőkereettel
- megfelel az EN 5005-1 - EN 50085-2-2 szabvány követelményeinek

INSERT FOR FLOOR DISTRIBUTION BOX 2X7M

- insert for floor box 2x7M
- metal, colour white RAL 9006
- mounting frames MODUL 2x7M included
- in accordance with EN 5005-1 and EN 50085-2-2

PADLÓDOBOZ FEDÉLLEL DUPLA RÉTEGŰ PADLÓHOZ 4X7M



RB58S2

- padlódoboz alap 4X7M
- galvanizált fém
- szerelési méretek: 265x516,5 mm, mélység: min. 100 mm
- állítható magasság: 100-145mm
- padlóvastagság max. 11,5 mm-ig
- megfelel az EN 5005-1 - EN 50085-2-2 szabvány követelményeinek

FLOOR BOX WITH COVER FOR DOUBLE FLOORS 4X7M

- floor box base 4x7M
- metal, galvanized
- mounting dimensions 265x516.5mm, min. depth 100mm
- adjustable height 100-145mm
- floor thickness up to 11.5mm
- in accordance with EN 5005-1 and EN 50085-2-2

BETÉT PADLÓELOSZTÓ-DOBOZHÓZ 2X7M

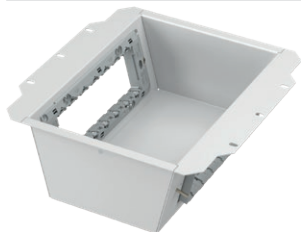

RB62

- betét padlódobozhoz 2X7M
- RAL 9006 fehér színű fém
- MODUL 2x7M szerelőkereettel
- megfelel az EN 5005-1 - EN 50085-2-2 szabvány követelményeinek

INSERT FOR FLOOR DISTRIBUTION BOX 2X7M

- insert for floor box 2x7M
- metal, colour white RAL 9006
- mounting frames MODUL 2x7M included
- in accordance with EN 5005-1 and EN 50085-2-2

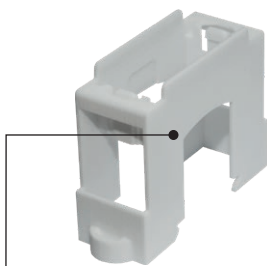

RB10

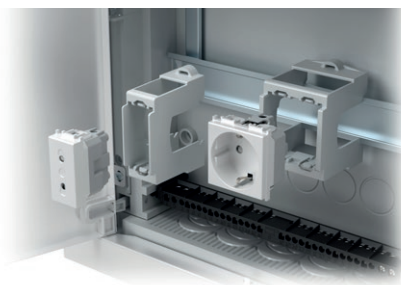

típus type	leírás description	műszaki adatok technical data
RB10	ADAPTER DIN-SÍNHEZ ADAPTER FOR DIN RAIL	35mm 1M
RB11	ADAPTER DIN-SÍNHEZ ADAPTER FOR DIN RAIL	35mm 2M
⋮	⋮	⋮

ADAPTER 35 mm-es DIN-SÍNHEZ 1M



RB10

- MODUL 1M adapter
- 35 mm-es DIN-sínhez
- EN 50022 szabványnak megfelel

ADAPTER FOR DIN RAIL 35mm 1M

- adapter MODUL 1M
- for DIN rail 35mm
- in accordance with EN 50022

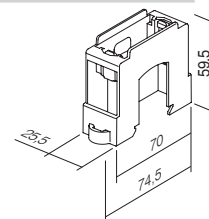

ADAPTER 35 mm-es DIN-SÍNHEZ 2M



RB11

- MODUL 2M adapter
- 35 mm-es DIN-sínhez
- EN 50022 szabványnak megfelel

ADAPTER FOR DIN RAIL 35mm 2M

- adapter MODUL 2M
- for DIN rail 35mm
- in accordance with EN 50022

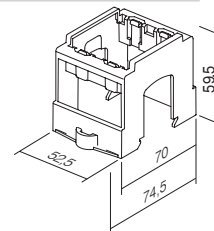

SWITCH
LOGIQ



TEM

LOGIQ

OMNIPRESENT MAGABIZTOSÁG **minden szobához**

Minden szobához van egy forma. A kapcsolók univerzális vonalai a modern munkakörnyezetekben, valamint az otthonos és kényelmes lakóterekben is feldobják a hangulatot. A LOGIQ termékcsalád egyszerű és logikus megoldást kínál az Ön összes igényéhez.

OMNIPRESENT CONFIDENCE made for every room

A shape for every room. The switches have universal lines that leave a mark in both modern work environments as well as in cosy, comfortable living spaces. The LOGIQ family offers a simple and logical solution for your every wish.



LOGIQ

SZÍNHARMÓNIA **Válassza ki a színárnyalatát**

A LOGIQ termékcsaládban az ügyfeleink által ismert és kedvelt elegáns, logikus és bevált színárnyalatok találhatók. Ne kössön kompromisszumot – a LOGIQ termékcsaládban megtalálhatja a számítását. Minden esetben elő tudjuk állítani a színárnyalatot az Ön speciális kérésének megfelelően. Logikusan.

HARMONY OF COLOURS Choose your hue

The LOGIQ family prides itself on its logical range of verified and elegant hues known and loved by our clients. Don't compromise, the LOGIQ family has you covered. We can always create the hue of colour in accordance with your special request. Logically.

- | | |
|---|--------------------|
| <input checked="" type="checkbox"/> antracit | <i>anthracite</i> |
| <input checked="" type="checkbox"/> titán | <i>titanium</i> |
| <input type="checkbox"/> fényes fehér | <i>polar white</i> |

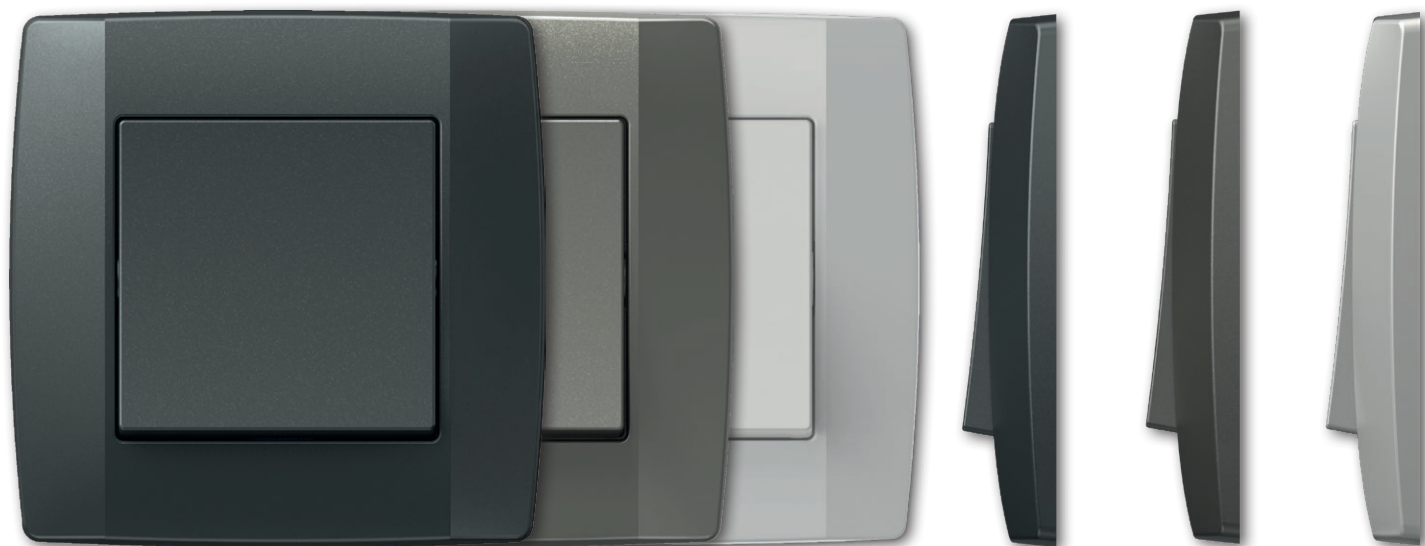

KORLÁTLAN KÉPZELET

Kombinálja össze saját maga

A LOGIQ termékcsalád segítségével Ön kombinálhatja össze a termékeket. A kombinálás leegyszerűsítése érdekében létrehoztunk egy hasznos rendszert, amely támogatja a vízszintes és függőleges vonalak szekvenálását. Az úgynevezett 55/55 rendszerrel minden alkalommal ugyanazokat az univerzális elemeket használhatja. Tudja, hogy mit szeretne? Ne aggódjon, a LOGIQ kapcsolók kitalálják az Ön gondolatát.

LIMITLESS IMAGINATION

Create your own combination

The LOGIQ family allows you to create your own combination. To make combining simple, we have created a useful system that supports the sequencing of horizontal and vertical lines. The so-called 55/55 system allows you to use the same universal elements every time. Know what you want? Don't worry, the LOGIQ switches can read your mind.



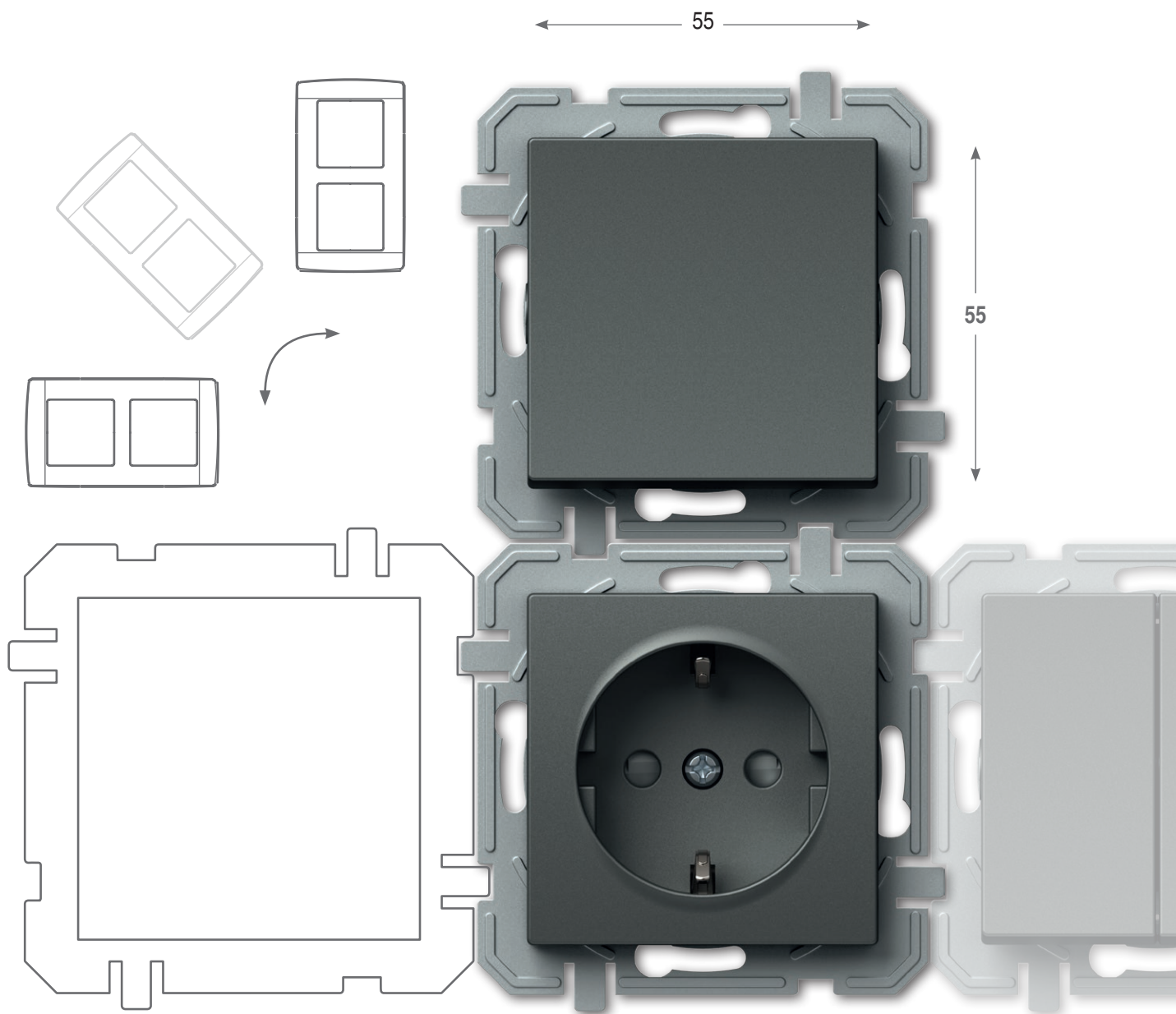

EGYSZERŰSÉG A LEGIGÉNYESEBBEKNEK

A LOGIQ termékcsaládban egyetlen helyen megtalálhatja a különféle célokra tervezett kapcsolókat, szabályozókat, érzékelőket és aljzatokat. Ezeket a termékeket önállóan vagy sorozatban is használhatja. Ahogyan minden termékcsalád nő és fejlődik, a LOGIQ termékcsalád is folyamatosan fejleszteni fogja termékínálatunkat az Ön igényeinek és kívánságainak megfelelően. Örömmel fogadjuk véleményét, és szívesen kínálunk olyan megoldást, ami egyszerűen és logikusan továbbviszi a LOGIQ termékcsalád hagyományát.

SIMPLE FOR THE MOST DEMANDING

The LOGIQ family offers switches, regulators, sensors, and sockets for every purpose in one place. You can use these products individually or in a sequence. Just like every family that grows and develops, the LOGIQ family will continue to develop our range of products in accordance with your needs and wishes. We are happy to listen to you and offer a solution which will simply and logically continue the story of the LOGIQ family.



MINDEN EGY HELYEN, ÉS MÉG ANNÁL IS TÖBB
ALL IN ONE PLACE AND MORE



LOGIKUS TELEPÍTÉS

A LOGIQ szabványos kerek szerelődobozok széles körét kínálja. A dobozok egyszerű és nagyobb kihívást jelentő körülmények között új épületekhez és átalakításokhoz egyaránt használhatók. A rendszernél alkalmazott bedugós érintkezők lerövidítik az elemek beszerelési idejét.

LOGICAL INSTALLATION

LOGIQ is a solution for the system of standardized round installations boxes. It can be used for simple as well as more demanding installations, new buildings and adaptations. The system is characterised by plug-in contacts which save time during installation of elements.

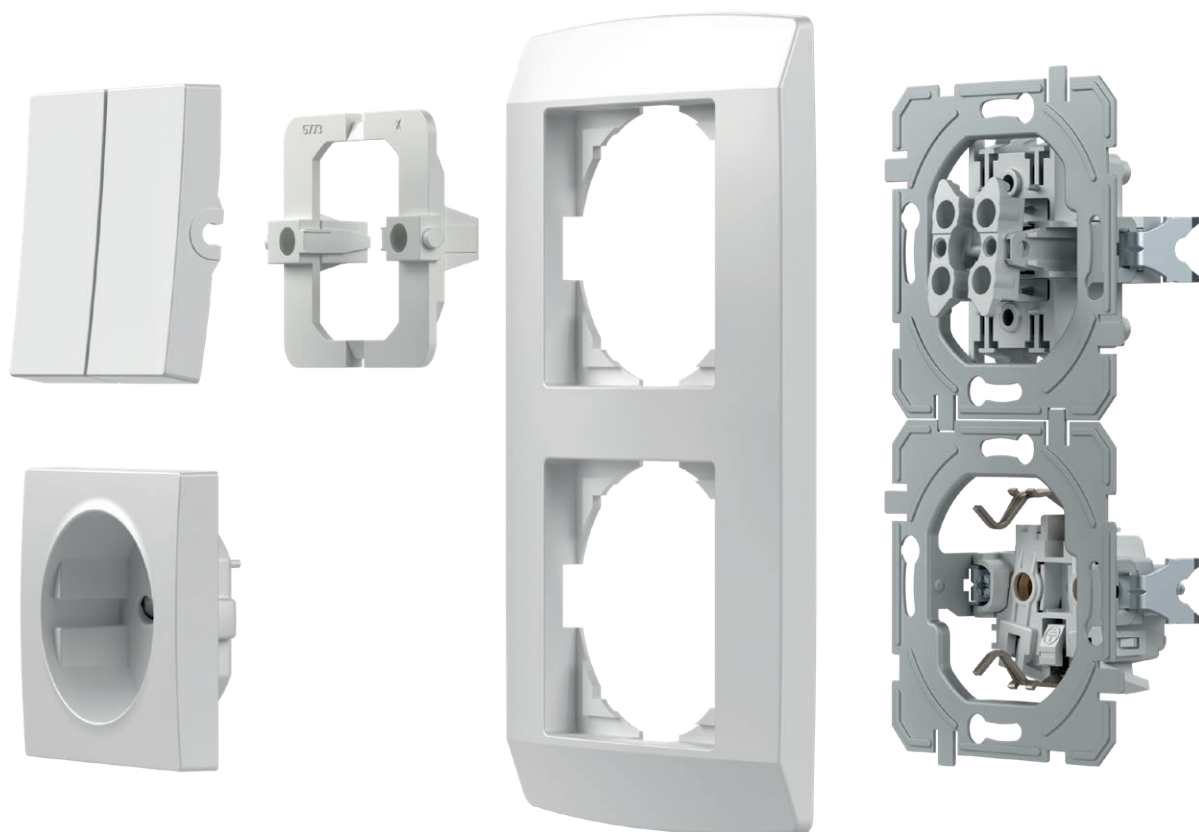

NEM ÁRT, HA TUDJA

GOOD TO KNOW



Minden aljzat biztonsági reteszekkel van felszerelve, amely védelmet nyújt az áram alatt lévő érintkezők részére.

All the sockets are equipped with a safety shutters assuring the protection to live contacts.



A kapcsoló jól átgondolt kialakítása lehetővé teszi a jelzés egyszerű integrálását - akár későbbi időpontban is.

The well-thought-out design of the switch enables the easy integration of the indication, including at a later time.



Az ezüsttövezetből készült érintkezők gondoskodnak a kapcsoló biztonságos használatáról.

Contacts made of silver alloy guarantee safe switching.

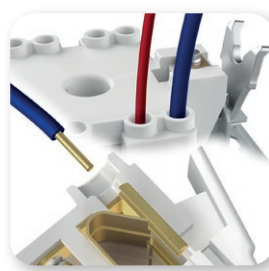

A bedugós érintkezőknek köszönhetően a vezetékek gyorsan és megbízhatóan beköthetők. Ugyanahhoz az érintkezőhöz két különböző átmérőjű vezeték csatlakoztatható.

Plug-in contacts enable quick and reliable attachment of wires. Two wires of different diameters can be attached to the same contact.



A rögzítőkarmok mélyebb rögzítést tesznek lehetővé (akár csempébe, kerámialapokba, stb.)

Fixing claws enable deeper fixing (also through ceramic tiles, etc.)



A könnyedén beszerelhető szerelődobozok megkönnyítik az Ön munkáját. A termékek megfelelő hosszúsága garantált.

Easy-fitting installation boxes will make your work easier. Proper lengths are guaranteed.

SQ11 PW IN 01 XO

típus type	leírás description	műszaki adatok technical data	szín colour	opcionális adat 1 optional data 1	opcionális adat 2 optional data 2	opcionális adat 3 optional data 3
SQ10	EGYUTAS KAPCSOLÓ SWITCH 1WAY	10AX 250V~	<input type="checkbox"/> PW fényes fehér polar white	NT semleges neutral	01	XO fedlap nélkül without cover plate
SQ11	EGYUTAS NYOMÓGOMB PUSH BUTTON 1WAY	10A 250V~	<input type="checkbox"/> TI titán titanium	IN jelzőfény indicator	02	
SQ22	KÉT PÓLUSOS KAPCSOLÓ SWITCH 2POLE	16AX 250V~	<input type="checkbox"/> AT antracit anthracite	03		
...

EGYUTAS KAPCSOLÓ – 10 AX 250 V~

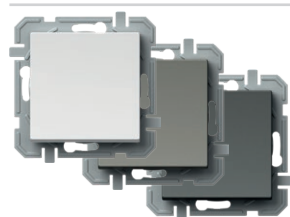

- SQ10PWXO
- SQ10TIXO
- SQ10ATXO

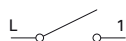

- 10 AX 250 V~, SQ10 típus
- EN 60669-1 szabványnak megfelel
- bedugós érintkezők 1,5-2,5 mm²
SWITCH 1WAY 10AX 250V~
- 10AX 250V~, type SQ10
- in accordance with EN 60669-1
- plug-in contacts 1.5-2.5mm²



EGYUTAS KAPCSOLÓ 10 AX 250 V~ __ IN

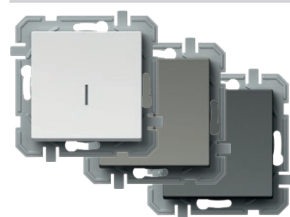

- SQ10PWINXO
- SQ10TIINXO
- SQ10ATINXO

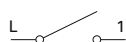

- IN jelzőfény neon lámpa nélkül
- 10 AX 250 V~, SQ10 típus
- EN 60669-1 szabványnak megfelel
- bedugós érintkezők 1,5-2,5 mm²
SWITCH 1WAY 10AX 250V~ __ IN
- IN indicator, without neon lamp
- 10AX 250V~, type SQ10
- in accordance with EN 60669-1
- plug-in contacts 1.5-2.5mm²



EGYUTAS NYOMÓGOMB 10A 250 V~

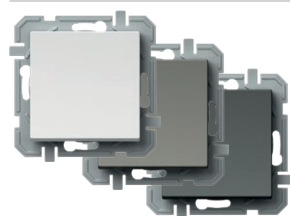

- SQ11PWXO
- SQ11TIXO
- SQ11ATXO



- 10 A 250 V~, SQ11 típus
- EN 60669-1 szabványnak megfelel
- bedugós érintkezők 1,5-2,5 mm²
PUSH BUTTON 1WAY 10A 250V~
- 10A 250V~, type SQ11
- in accordance with EN 60669-1
- plug-in contacts 1.5-2.5mm²



EGYUTAS NYOMÓGOMB 10 A 250 V~ __ IN 01



- SQ11PWIN01XO
- SQ11TIIN01XO
- SQ11ATIN01XO



- IN 01 jelzőcsengő neon lámpa nélkül
- 10 A 250 V~, SQ11 típus
- EN 60669-1 szabványnak megfelel
- bedugós érintkezők 1,5-2,5 mm²
PUSH BUTTON 1WAY 10A 250V~ __ IN 01
- IN 01 indicator bell, without neon lamp
- 10A 250V~, type SQ11
- in accordance with EN 60669-1
- plug-in contacts 1.5-2.5mm²





- SQ11PWIN02XO
- SQ11TIIN02XO
- SQ11ATIN02XO



EGYUTAS NYOMÓGOMB 10 A 250 V~ __ IN 02

- IN 02 jelzőlámpa neon lámpa nélkül
- 10 A 250 V~, SQ11 típus
- EN 60669-1 szabványnak megfelel
- bedugós érintkezők 1,5-2,5 mm²

PUSH BUTTON 1WAY 10A 250V~ __ IN 02

- IN 02 indicator light, without neon lamp
- 10A 250V~, type SQ11
- in accordance with EN 60669-1
- plug-in contacts 1.5-2.5mm²

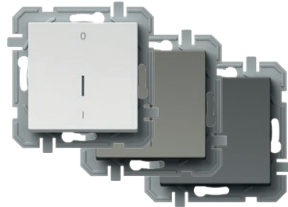

- SQ22PWIN03XO
- SQ22TIIN03XO
- SQ22ATIN03XO

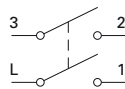

KAPCSOLÓ; 2 PÓLUSÚ; 16 AX 250 V ~ __ IN 03

- IN 03 nulla 0-1 neon lámpa nélkül
- 16 AX 250 V~, SQ22 típus
- EN 60669-1 szabványnak megfelel
- csavaros érintkezők 1,5-2,5 mm²

SWITCH 2POLE 16AX 250V~ __ IN 03

- IN 03 neutral 0-1, without neon lamp
- 16AX 250V~, type SQ22
- in accordance with EN 60669-1
- screw contacts 1.5-2.5mm²



- SQ50PWXO
- SQ50TIXO
- SQ50ATXO

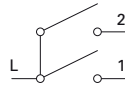

KAPCSOLÓ, KÉTÁLLÁSÚ/EGYUTAS – 10AX 250V~

- 10 AX 250 V~, SQ50 típus
- EN 60669-1 szabványnak megfelel
- bedugós érintkezők 1,5-2,5 mm²

SWITCH 2GANG-1WAY 10AX 250V~

- 10AX 250V~, type SQ50
- in accordance with EN 60669-1
- plug-in contacts 1.5-2.5mm²



- SQ51PWXO
- SQ51TIXO
- SQ51ATXO

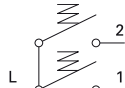

NYOMÓGOMB, KÉTÁLLÁSÚ/EGYUTAS – 10A 250 V~

- 10 A 250 V~, SQ51 típus
- EN 60669-1 szabványnak megfelel
- bedugós érintkezők 1,5-2,5 mm²

PUSH BUTTON 2GANG-1WAY 10A 250V~

- 10A 250V~, type SQ51
- in accordance with EN 60669-1
- plug-in contacts 1.5-2.5mm²



- SQ52PWNT09XO
- SQ52TINT09XO
- SQ52ATNT09XO

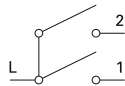

KAPCSOLÓRETESZEK 10 AX 250 V~ __ NT 09

- NT 09 semleges fel-le
- 10 AX 250 V~, SQ52 típus
- EN 60669-1 szabványnak megfelel
- bedugós érintkezők 1,5-2,5 mm²
- mechanikus retesszel

SWITCH SHUTTERS 10AX 250V~ __ NT 09

- NT 09 neutral up-down
- 10AX 250V~, type SQ52
- in accordance with EN 60669-1
- plug-in contacts 1.5-2.5mm²
- with mechanical interblock



- SQ53PWNT09XO
- SQ53TINT09XO
- SQ53ATNT09XO

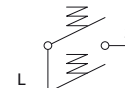

NYOMÓGOMBRETESZEK 10 A 250 V~ __ NT 09

- NT 09 semleges fel-le
- 10 A 250 V~, SQ53 típus
- EN 60669-1 szabványnak megfelel
- bedugós érintkezők 1,5-2,5 mm²
- mechanikus retesszel

PUSH BUTTON SHUTTERS 10A 250V~ __ NT 09

- NT 09 neutral up-down
- 10A 250V~, type SQ53
- in accordance with EN 60669-1
- plug-in contacts 1.5-2.5mm²
- with mechanical interblock

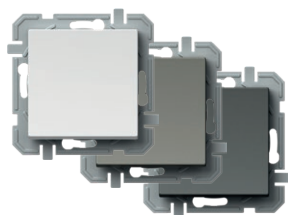

- SQ60PWXO
- SQ60TIXO
- SQ60ATXO

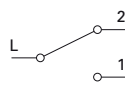

KÉTUTAS KAPCSOLÓ – 10AX 250V~

- 10 AX 250 V~, SQ60 típus
- EN 60669-1 szabványnak megfelel
- bedugós érintkezők 1,5-2,5 mm²

SWITCH 2WAY 10AX 250V~

- 10AX 250V~, type SQ60
- in accordance with EN 60669-1
- plug-in contacts 1.5-2.5mm²

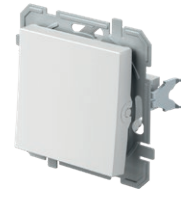

DUPLA KÉTUTAS KAPCSOLÓ – 10 AX 250 V~

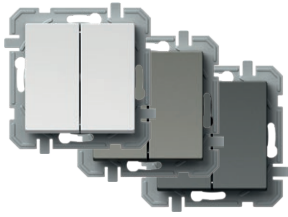

- SQ63PWXO
- SQ63TIXO
- SQ63ATXO

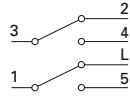

- 10 AX 250 V~, SQ63 típus
- EN 60669-1 szabványnak megfelel
- bedugós érintkezők 1,5-2,5 mm²

SWITCH DOUBLE 2WAY 10AX 250V~
 - 10AX 250V~, type SQ63
 - in accordance with EN 60669-1
 - plug-in contacts 1.5-2.5mm²



KÖZBENSŐ KAPCSOLÓ – 10AX 250V~

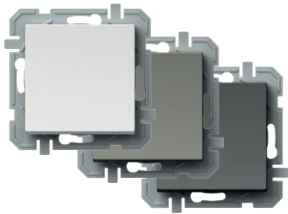

- SQ70PWXO
- SQ70TIXO
- SQ70ATXO

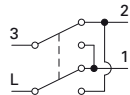

- 10 AX 250 V~, SQ70 típus
- EN 60669-1 szabványnak megfelel
- bedugós érintkezők 1,5-2,5 mm²

SWITCH INTERMEDIATE 10AX 250V~
 - 10AX 250V~, type SQ70
 - in accordance with EN 60669-1
 - plug-in contacts 1.5-2.5mm²



SQ10
SQ11

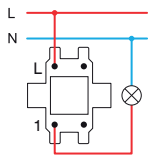

SQ22

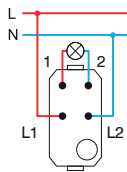

SQ50
SQ51

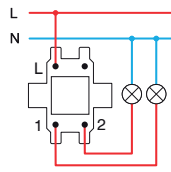

SQ52
SQ53

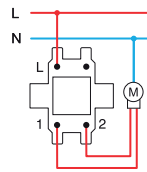

SQ60+SQ60

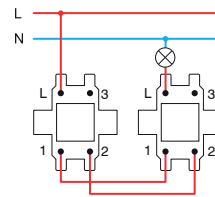

SQ63+SQ63

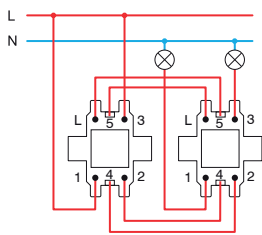

SQ60+SQ70+SQ60

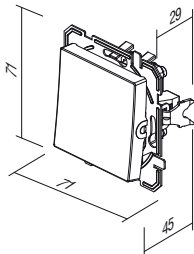
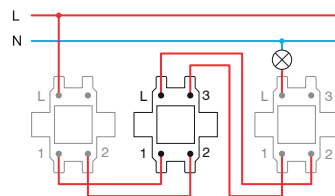

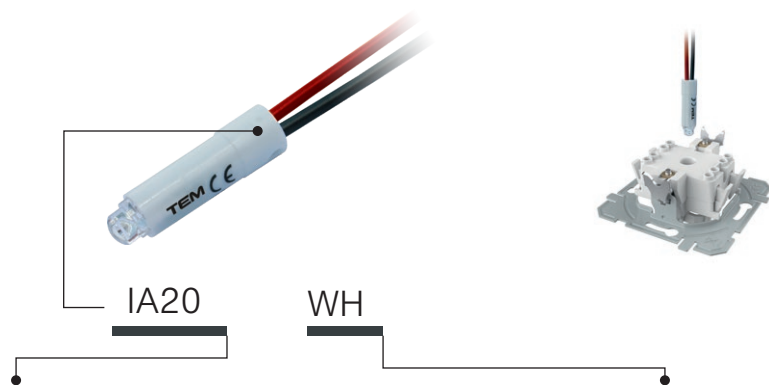

típus type	leírás description	műszaki adatok technical data	szín colour
IA10	NEON LÁMPA NEON LAMP	230V~ 0,34W	<input type="checkbox"/> WH fehér white
IA20	LED JELZÉS LED SIGNALLING UNIT	230V~ 0,40W	<input checked="" type="checkbox"/> BL kék blue
IA21	LED JELZÉS LED SIGNALLING UNIT	24V AC/DC 0,20W	<input checked="" type="checkbox"/> RD piros red
.	.	.	<input checked="" type="checkbox"/> GR zöld green
.	.	.	<input checked="" type="checkbox"/> OR narancssárga orange

NEON LÁMPA 230V~ 0,34W

 IA10OR

- valaminek a jelzésére, jelzésre vagy állandó, folyamatos jelzéshez
- jelzőfényes gombbal való kombinálásra

NEON LAMP 230V~ 0,34W

- for indication, signalling or permanent signalling
- in combination with a button featuring an indicator

LED JELZÉS 230V~ AC/DC 0,40W



 IA20WH
 IA20GR
 IA20RD
 IA20BL

- valaminek a jelzésére, jelzésre vagy állandó, folyamatos jelzéshez
- jelzőfényes gombbal való kombinálásra

LED SIGNALLING UNIT 230V AC/DC 0,40W

- for indication, signalling or permanent signalling
- in combination with a button featuring an indicator

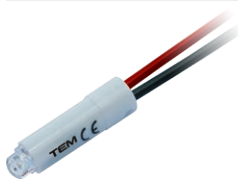
LED JELZÉS 24 V AC/DC 0,20W



 IA21WH
 IA21RD

- valaminek a jelzésére, jelzésre vagy állandó, folyamatos jelzéshez
- jelzőfényes gombbal való kombinálásra

LED SIGNALLING UNIT 24V AC/DC 0,20W

- for indication, signalling or permanent signalling
- in combination with a button featuring an indicator

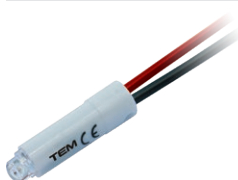
LED JELZÉS 12V~ AC/DC 0,10W

 IA22WH
 IA22RD

- valaminek a jelzésére, jelzésre vagy állandó, folyamatos jelzéshez
- jelzőfényes gombbal való kombinálásra

LED SIGNALLING UNIT 12V AC/DC 0,10W

- for indication, signalling or permanent signalling
- in combination with a button featuring an indicator

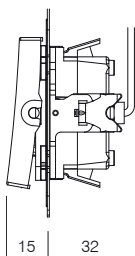

Jelzés
Indication

*Jelzés
Signalization

Állandó jelzés
Permanent signalling

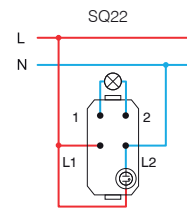
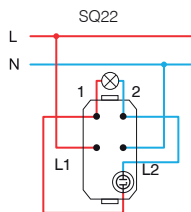
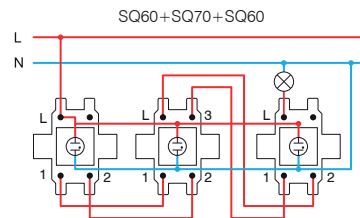
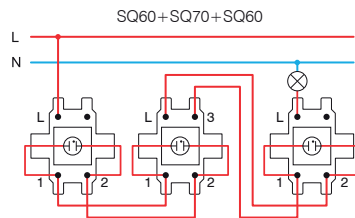
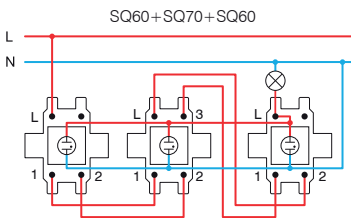
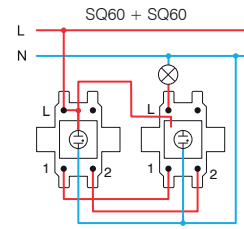
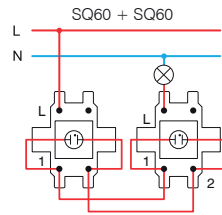
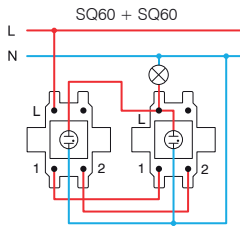
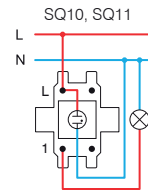
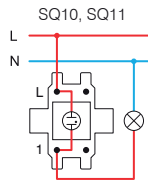
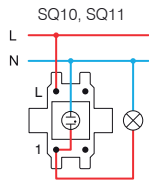

* a csatlakozások nem alkalmasak energiatakarékos izzókhhoz (CFL, LED) /
the connections are not suitable for energy-saving bulbs (CFL, LED)

S O C K E T S V Q



típus type	leírás description	műszaki adatok technical data	opcionális adat 1 optional data 1
VQ10	SCHUKO ALJZAT SOCKET SCHUKO	2P+E 16A 250V~	XO fedlap nélkül without cover plate
VQ11	SCHUKO ALJZAT+FEDÉL SOCKET SCHUKO+COVER	2P+E 16A 250V~	
VQ12	SCHUKO ALJZAT SOCKET SCHUKO	2P+E 16A 250V~ BV	
.	.	.	
.	.	.	

szín
colour

<input type="checkbox"/> PW	fényes fehér polar white	<input type="checkbox"/> PT	fehér+átlátszó white+transparent	<input type="checkbox"/> PP	fehér+fehér white+white
<input type="checkbox"/> TI	titán titanium	<input type="checkbox"/> TT	titán+átlátszó titanium+transparent	<input type="checkbox"/> TI	titán+titán titanium+titanium
<input type="checkbox"/> AT	antracit anthracite	<input type="checkbox"/> AT	antracit+átlátszó anthracite+transparent	<input type="checkbox"/> AA	antracit+antracit anthracite+anthracite
<input type="checkbox"/> RD	piros red	<input type="checkbox"/> RT	piros+átlátszó red+transparent	<input type="checkbox"/> RR	piros+piros red+red
<input type="checkbox"/> GR	zöld green	<input type="checkbox"/> GT	zöld+átlátszó green+transparent	<input type="checkbox"/> GG	zöld+zöld green+green
<input type="checkbox"/> OR	narancssárga orange	<input type="checkbox"/> OT	narancssárga+átlátszó orange+transparent	<input type="checkbox"/> OO	narancssárga+narancssárga orange+orange



schuko - az EN 60884-1 és a CEE7 szabvánnyal összhangban (III-as szabványlap)

schuko - in accordance with EN 60884-1, CEE7 (standard sheet III)

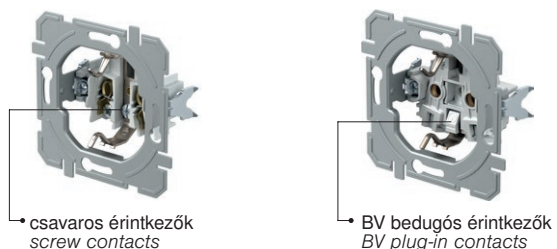

SCHUKO ALJZAT 2P+E 16 A 250 V~ __ XO

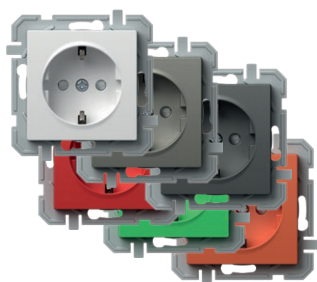

- VQ10PWXO
- VQ10TIXO
- VQ10ATXO
- VQ10RDXO
- VQ10GRXO
- VQ10ORXO

- csavaros érintkezők 1,5-2,5 mm²
- XO takarólemezek nélkül
- 2P+E schuko
- 16 A 250 V~, VQ10 típus
- beépített védelem az érintkezők megérintése ellen



SOCKET SCHUKO 2P+E 16A 250V~ __ XO

- screw contacts 1.5-2.5mm²
- XO without surround
- 2P+E schuko
- 16A 250V~, type VQ10
- shuttered live contacts

SCHUKO ALJZAT+BURKOLAT 2P+E 16 A 250 V~ __ XO

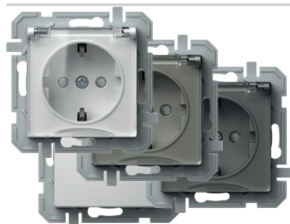

- VQ11PTXO
- VQ11TTXO
- VQ11ATXO
- VQ11PPXO

- csavaros érintkezők 1,5-2,5 mm²
- XO takarólemezek nélkül
- 2P+E schuko+burkolat
- 16 A 250 V~, VQ11 típus
- beépített védelem az érintkezők megérintése ellen



SOCKET SCHUKO+COVER 2P+E 16A 250V~ __ XO

- screw contacts 1.5-2.5mm²
- XO without surround
- 2P+E schuko+cover
- 16A 250V~, type VQ11
- shuttered live contacts

SCHUKO ALJZAT 2P+E 16 A 250 V~ BV __ XO

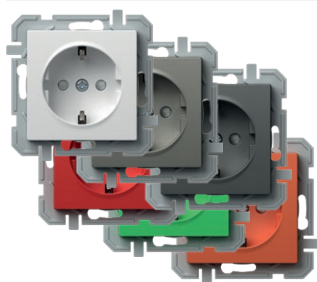

- VQ12PWXO
- VQ12TIXO
- VQ12ATXO
- VQ12RDXO
- VQ12GRXO
- VQ12ORXO

- BV bedugós érintkezők 1,5-2,5 mm²
- XO takarólemezek nélkül
- 2P+E schuko
- 16 A 250 V~, VQ12 típus
- beépített védelem az érintkezők megérintése ellen



SOCKET SCHUKO 2P+E 16A 250V~ BV __ XO

- BV plug-in contacts 1.5-2.5mm²
- XO without surround
- 2P+E schuko
- 16A 250V~, type VQ12
- shuttered live contacts

SCHUKO ALJZAT + BURKOLAT 2P+E 16 A 250 V~ BV __ XO



- VQ13PTXO
- VQ13TTXO
- VQ13ATXO
- VQ13PPXO

- BV bedugós érintkezők 1,5-2,5 mm²
- XO takarólemezek nélkül
- 2P+E schuko+burkolat
- 16 A 250 V~, VQ13 típus
- beépített védelem az érintkezők megérintése ellen



SOCKET SCHUKO+COVER 2P+E 16A 250V~ BV __ XO

- BV plug-in contacts 1.5-2.5mm²
- XO without surround
- 2P+E schuko+cover
- 16A 250V~, type VQ13
- shuttered live contacts

SCHUKO ALJZAT DUPLA 2P+E 16 A 250 V~



- VQ16PW
- VQ16TI
- VQ16AT

- 2P+E schuko dupla
- 16 A 250 V~, VQ16 típus
- IEC 60884-1, CEE7 szabvánnyal összhangban
- csavaros érintkezők 1,5-2,5 mm²
- beépített védelem az érintkezők megérintése ellen



SOCKET SCHUKO DOUBLE 2P+E 16A 250V~

- 2P+E schuko double
- 16A 250V~, type VQ16
- in accordance with IEC 60884-1, CEE7
- screw contacts 1.5-2.5 mm²
- shuttered live contacts

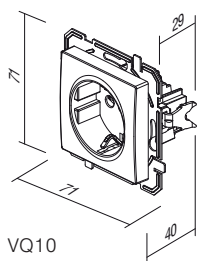

VQ10

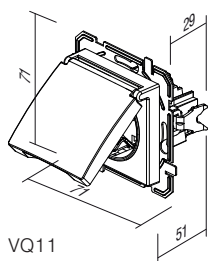

VQ11

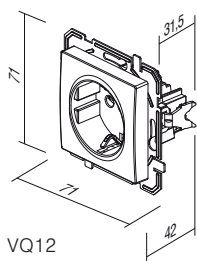

VQ12

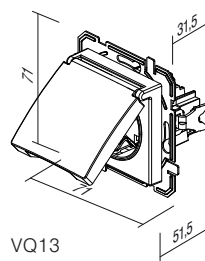

VQ13

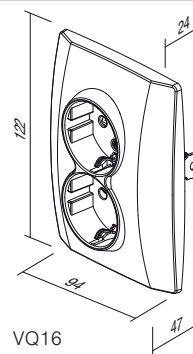

VQ16

S O C K E T S V Q



- VQ40PWXO
- VQ40TIXO
- VQ40ATXO

- VQ40RDXO
- VQ40GRXO
- VQ40ORXO

FRANCIA ALJZAT 2P+E 16 A 250 V~ __ XO

- csavaros érintkezők 1,5-2,5 mm²
- XO takarólemezek nélkül
- 2P+E francia
- 16A 250V~, típus: VQ40
- beépített védelem az érintkezők megérintése ellen

SOCKET FRENCH 2P+E 16A 250V~ __ XO

- screw contacts 1.5-2.5mm²
- XO without surround
- 2P+E French
- 16A 250V~, type VQ40
- shuttered live contacts



- VQ41PTXO
- VQ41TTXO
- VQ41ATXO

- VQ41PPXO

FRANCIA ALJZAT + BURKOLAT 2P+E 16 A 250 V~ __ XO

- csavaros érintkezők 1,5-2,5 mm²
- XO takarólemezek nélkül
- 2P+E francia+fedél
- 16A 250V~, típus: VQ41
- beépített védelem az érintkezők megérintése ellen

SOCKET FRENCH+COVER 2P+E 16A 250V~ __ XO

- screw contacts 1.5-2.5mm²
- XO without surround
- 2P+E French+cover
- 16A 250V~, type VQ41
- shuttered live contacts



- VQ42PWXO
- VQ42TIXO
- VQ42ATXO

FRANCIA ALJZAT 2P+E 16 A 250 V~ BV __ XO

- BV bedugós érintkezők 1,5-2,5 mm²
- XO takarólemezek nélkül
- 2P+E francia
- 16A 250V~, típus: VQ42
- beépített védelem az érintkezők megérintése ellen

SOCKET FRENCH 2P+E 16A 250V~ BV __ XO

- BV plug-in contacts 1.5-2.5mm²
- XO without surround
- 2P+E French
- 16A 250V~, type VQ42
- shuttered live contacts

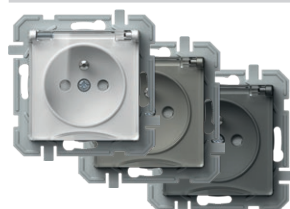

- VQ43PTXO
- VQ43TTXO
- VQ43ATXO

FRANCIA ALJZAT + BURKOLAT 2P+E 16 A 250 V~ BV __ XO

- BV bedugós érintkezők 1,5-2,5 mm²
- XO takarólemezek nélkül
- 2P+E francia+fedél
- 16A 250V~, típus: VQ43
- beépített védelem az érintkezők megérintése ellen

SOCKET FRENCH+COVER 2P+E 16A 250V~ BV __ XO

- BV plug-in contacts 1.5-2.5mm²
- XO without surround
- 2P+E French+cover
- 16A 250V~, type VQ43
- shuttered live contacts



- VQ46PWXO
- VQ46TIXO
- VQ46ATXO

FRANCIA ALJZAT DUPLA 2P+E 16 A 250 V~

- 2P+E francia dupla, 16A 250V~, típus: VQ46
- az IEC 60884-1, a CEE7 és az NF C 61-314 szabvánnyal összhangban ČSN 33 2318; PN-E 93201
- csavaros érintkezők 1,5-2,5 mm²
- beépített védelem az érintkezők megérintése ellen

SOCKET FRENCH DOUBLE 2P+E 16A 250V~

- 2P+E French double
- 16A 250V~, type VQ46
- in accordance with IEC 60884-1, CEE7; NF C 61-314, ČSN 33 2318; PN-E 93201
- screw contacts 1.5-2.5 mm²
- shuttered live contacts

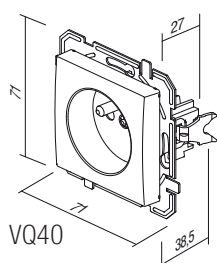

VQ40

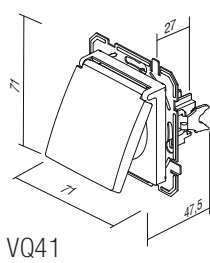

VQ41

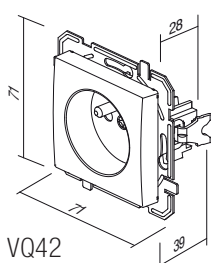

VQ42

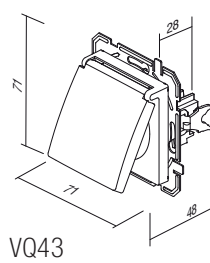

VQ43

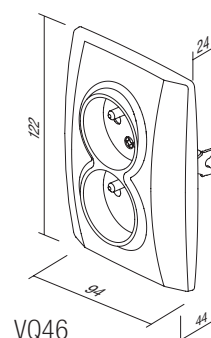

VQ46

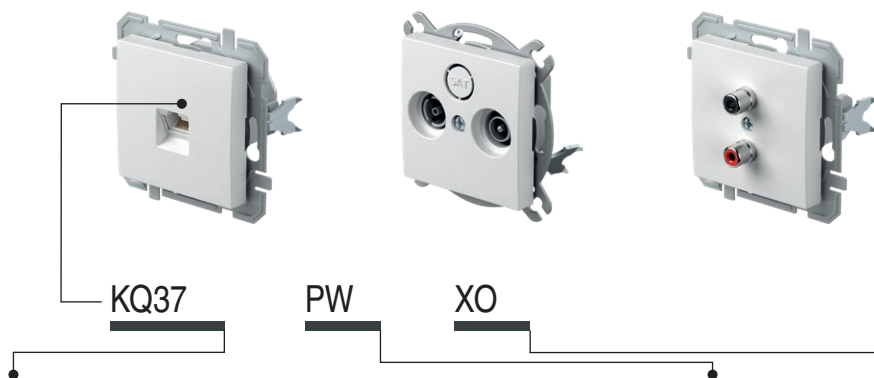

típus type	leírás description	műszaki adatok technical data	szín colour	opcionális adat 1 optional data 1
KQ11	TV-R VÉGVEZETÉK ALJZAT SOCKET TV-R END-LINE	1dB	<input type="checkbox"/> PW fényes fehér polar white	XO fedlap nélkül without cover plate
KQ12	TV-R ÁTMENŐ ALJZAT SOCKET TV-R THROUGHPASS	10dB	<input type="checkbox"/> TI titán titanium	
KQ16	SAT-TV-R VÉGVEZETÉK ALJZAT SOCKET SAT-TV-R END-LINE	3dB	<input type="checkbox"/> AT antracit anthracite	
...

TV ALAP ALJZAT 0 dB



- KQ10PWXO
- KQ10TIXO
- KQ10ATXO

- TV alap
- 0 dB csökkentés
- hátsó csatlakozó – F szabvány

SOCKET TV BASIC 0dB

- TV basic
- reduction 0dB
- back connector – F standard



TV-R VÉGVEZETÉK ALJZAT 1 dB



- KQ11PWXO
- KQ11TIXO
- KQ11ATXO

- TV-R végvezeték
- frekvenciatartomány: 5÷862 MHz
- csökkentés: R - 1,5 dB, TV - 1 dB
- EN 50083-1 szabványnak megfelel
- csavaros érintkező

SOCKET TV-R END-LINE 1dB

- TV-R end-line
- frequency range 5÷862 MHz
- reduction: R-1.5dB, TV-1dB
- in accordance with EN 50083-1
- screw contact



TV-R ÁTMENŐ ALJZAT 10 dB



- KQ12PWXO
- KQ12TIXO
- KQ12ATXO

- TV-R átmenő
- frekvenciatartomány: 5÷862 MHz
- csökkentés: R - 10 dB, TV - 10 dB, átmenő - 2 dB
- EN 50083-1 szabványnak megfelel
- csavaros érintkezők

SOCKET TV-R TROUGHPASS 10dB

- TV-R throughpass
- frequency range 5÷862 MHz
- reduction: R-10dB, TV-10dB, trough-2dB
- in accordance with EN 50083-1
- screw contacts



SAT-TV-R VÉGVEZETÉK ALJZAT 3 dB



- KQ16PWXO
- KQ16TIXO
- KQ16ATXO

- SAT-TV-R végvezeték
- frekvenciatartomány: 5÷2400 MHz
- csökkentés: R - 1 dB, TV - 1,5 dB, SAT - 3 dB
- EN 50083-1 szabványnak megfelel
- csavaros érintkezők

SOCKET SAT-TV-R END-LINE 3dB

- SAT-TV-R end-line
- frequency range 5÷2400 MHz
- reduction: R-1dB, TV-1.5dB, SAT-3dB
- in accordance with EN 50083-1
- screw contacts



AUDIO ALJZAT – 2xRCA

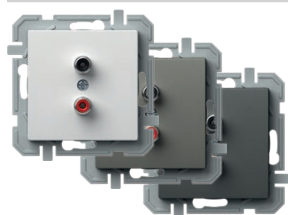

- KQ22PWXO
- KQ22TIXO
- KQ22ATXO

- audio 2xRCA
- forrasztott kábelcsatlakozás

SOCKET AUDIO 2xRCA

- audio 2xRCA
- soldering connection of cable



AUDIO ALJZAT HANGSZÓRÓK



- KQ23PWXO
- KQ23TIXO
- KQ23ATXO

- audio 2x Ø 4 mm
- a hangszóró kábeléhez, Ø4mm-es banán dugóhoz vagy villás dugóhoz
- forrasztott kábelcsatlakozás a hátsó részen

SOCKET AUDIO LOUDSPEAKERS

- audio 2x Ø4mm
- to accommodate speaker wire, banana plug Ø4mm or spades
- soldering connection of cable at the back side



TEL ALJZAT KS RJ11 6/4



- KQ36PWXO
- KQ36TIXO
- KQ36ATXO

- KS trapézrögzítéssel szabvány
- RJ11 6/4
- IEC 60603-7 szabványnak megfelel

SOCKET TEL KS RJ11 6/4

- KS keystone fixing standard
- RJ11 6/4
- in accordance with IEC 60603-7



CAT5e KS RJ45 8/8 ALJZAT

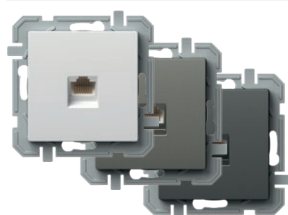

- KQ37PWXO
- KQ37TIXO
- KQ37ATXO

- KS trapézrögzítéssel szabvány
- CAT5e, RJ45 8/8
- IEC 60603-7 szabványnak megfelel

SOCKET CAT5e KS RJ45 8/8

- KS keystone fixing standard
- CAT5e, RJ45 8/8
- in accordance with IEC 60603-7



TEL ALJZAT KS DUPLA 2x RJ11 6/4

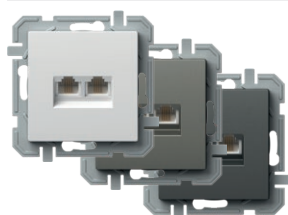

- KQ38PWXO
- KQ38TIXO
- KQ38ATXO

- KS trapézrögzítéssel szabvány
- 2x RJ11, 6/4
- IEC 60603-7 szabványnak megfelel

SOCKET TEL KS DOUBLE 2x RJ11 6/4

- KS keystone fixing standard
- 2x RJ11, 6/4
- in accordance with IEC 60603-7



CAT5e KS DUPLA 2x RJ45 8/8 ALJZAT

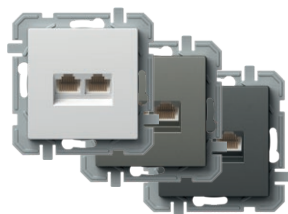

- KQ39PWXO
- KQ39TIXO
- KQ39ATXO

- KS trapézrögzítéssel szabvány
- 2x CAT5e, RJ45 8/8
- IEC 60603-7 szabványnak megfelel

SOCKET CAT5e KS DOUBLE 2x RJ45 8/8

- KS keystone fixing standard
- 2x CAT5e, RJ45 8/8
- in accordance with IEC 60603-7



ALJZAT – TEL LT RJ11 6/4

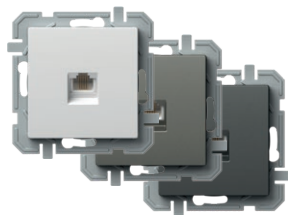

- KQ35PWXO
- KQ35TIXO
- KQ35ATXO

- TEL LT csavar
- csavaros érintkezők
- RJ11 6/4
- IEC 60603-7 szabványnak megfelel

SOCKET TEL LT RJ11 6/4

- TEL LT screw
- screw contacts
- RJ11 6/4
- in accordance with IEC 60603-7



CAT6s ALJZAT KS RJ45 8/8 KESKENY



- KQ40PWXO
- KQ40TIXO
- KQ40ATXO

- KS trapéztárolási szabvány
- CAT6s, RJ45 8/8
- IEC 60603-7 szabványnak megfelel

SOCKET CAT6s KS RJ45 8/8 SLIM

- KS keystone fixing standard
- CAT6s, RJ45 8/8
- in accordance with IEC 60603-7



CAT6s ALJZAT KS DUPLA 2x RJ45 8/8 KESKENY

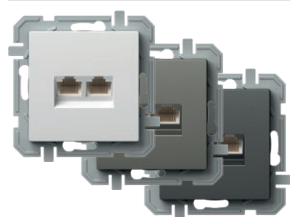

- KQ41PWXO
- KQ41TIXO
- KQ41ATXO

- KS trapéztárolási szabvány
- 2x CAT6s, RJ45 8/8
- IEC 60603-7 szabványnak megfelel

SOCKET CAT6s KS DOUBLE 2x RJ45 8/8 SLIM

- KS keystone fixing standard
- 2x CAT6s, RJ45 8/8
- in accordance with IEC 60603-7

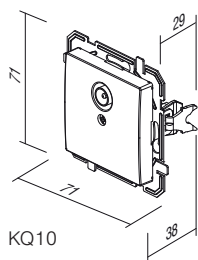

KQ10

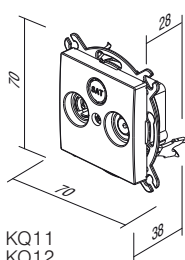

KQ11
KQ12

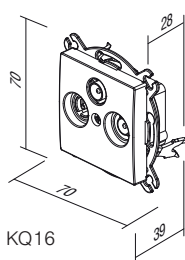

KQ16

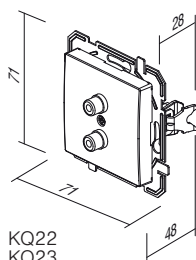

KQ22
KQ23

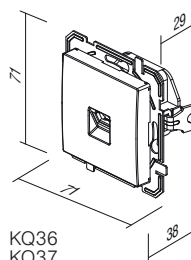

KQ36
KQ37
KQ35
KQ40

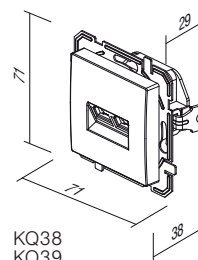

KQ38
KQ39
KQ41



EQ15

PW

XO

típus type	leírás description	műszaki adatok technical data	szín colour	opcionális adat 1 optional data 1
EQ15	KÉTUTAS FORGATÓGOMBOS FÉNYSZABÁLYOZÓ DIMMER ROTATIVE 2WAY	RL 400W	□ PW fényes fehér polar white	XO fedlap nélkül without cover plate
EQ16	KÉTUTAS FORGATÓGOMBOS FÉNYSZABÁLYOZÓ DIMMER ROTATIVE 2WAY	RLC 400W	■ TI titán titanium	
EQ19	KÉTUTAS FORGATÓGOMBOS FÉNYSZABÁLYOZÓ DIMMER ROTATIVE 2WAY	LED 100W	■ AT antracit anthracite	
⋮				

KÉTUTAS FORGATÓGOMBOS FÉNYSZABÁLYOZÓ RL 400 W



- EQ15PWXO
- EQ15TIXO
- EQ15ATXO

- forgásirányítás kétutas kapcsolóval
- RL-terhelés, 40 W - 400W
- kétutas kapcsolós kombináció lehetséges
- több fény szabályozós kombináció nem engedélyezett
- megfelel az EN 60669-1 és az EN 60669-2-1 szabványnak
- bedugós érintkezők 1,5 mm²
- ellátás 230 V~ 50 Hz
- cserélhető biztosítékot tartalmaz



DIMMER ROTATIVE 2WAY RL 400W

- rotation control with 2-way switch
- load RL, 40W - 400W
- 2-way switch combination is possible
- more dimmers combination is not allowed
- in accordance with EN 60669-1 and EN 60669-2-1
- plug-in contacts 1,5mm²
- supply 230V~ 50Hz
- replaceable fuse included

KÉTUTAS FORGATÓGOMBOS FÉNYSZABÁLYOZÓ RLC 400 W

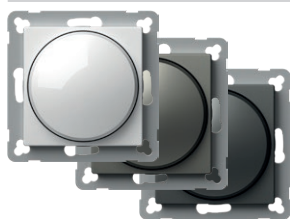

- EQ16PWXO
- EQ16TIXO
- EQ16ATXO

- forgásirányítás kétutas kapcsolóval
- RLC-terhelés, 20W - 400W
- kétutas kapcsolós kombináció lehetséges
- több fény szabályozós kombináció nem engedélyezett
- megfelel az EN 60669-1 és az EN 60669-2-1 szabványnak
- bedugós érintkezők 1,5 mm²
- ellátás 230 V~ 50 Hz
- elektronikus biztosíték



DIMMER ROTATIVE 2WAY RLC 400W

- rotation control with 2-way switch
- load RLC, 20W - 400W
- 2-way switch combination is possible
- more dimmers combination is not allowed
- in accordance with EN 60669-1 and EN 60669-2-1
- plug-in contacts 1,5mm²
- supply 230V~ 50Hz
- electronic fuse

KÉTUTAS FORGATÓGOMBOS FÉNYSZABÁLYOZÓ LED 100 W



- EQ19PWXO
- EQ19TIXO
- EQ19ATXO

- forgásirányítás kétutas kapcsolóval
- terhelés: LED, 0-100 W (max. 10 LED)
GLS, 10-250 W
- kétutas kapcsolós kombináció lehetséges
- több fény szabályozós kombináció nem engedélyezett
- megfelel az EN 60669-1 és az EN 60669-2-1 szabványnak
- bedugós érintkezők 1,5 mm²
- ellátás 230 V~ 50 Hz
- cserélhető biztosítékot tartalmaz



DIMMER ROTATIVE 2WAY LED 100W

- rotation control with 2-way switch
- load: LED, 0-100W (max. 10 LEDs)
GLS, 10-250W
- 2-way switch combination is possible
- more dimmers combination is not allowed
- in accordance with EN 60669-1 and EN 60669-2-1
- plug-in contacts 1,5mm²
- supply 230V~ 50Hz
- replaceable fuse included

EQ15, EQ16, EQ19

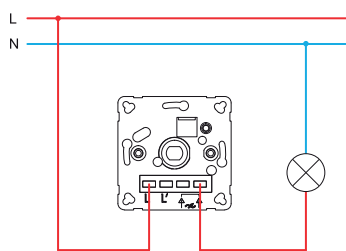

EQ15, EQ16, EQ19

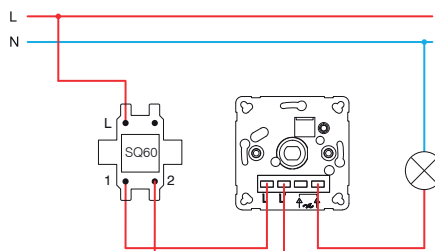

EQ15, EQ16, EQ19

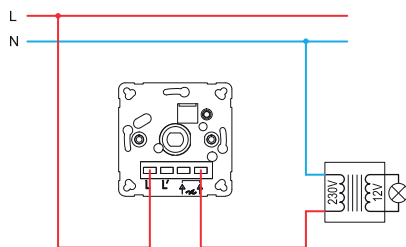

EQ15, EQ16, EQ19

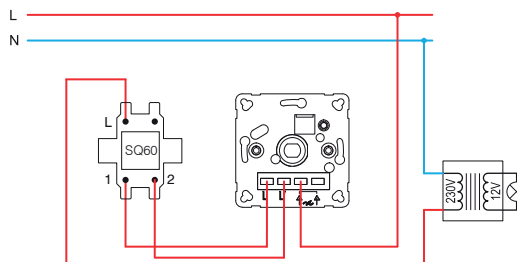

EQ16, EQ19

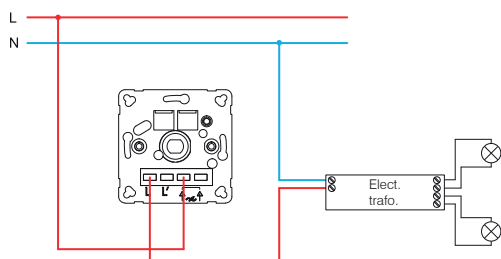

EQ16, EQ19

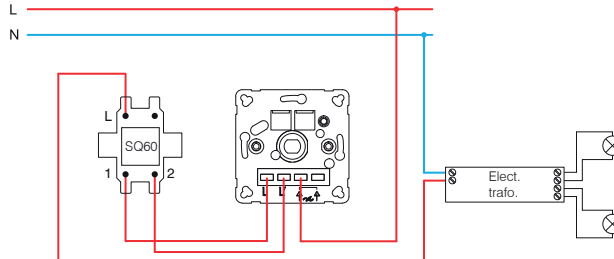

EQ15 (40÷400W)

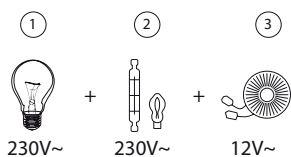

- 1 - izzós lámpa
incandescent lamp
- 2 - halogén lámpa
halogen lamp

EQ16 (20÷400W)

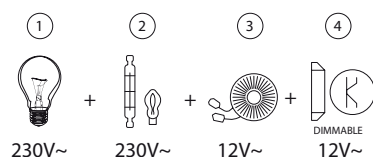

- 3 - klasszikus transzformátor
classical transformer
- 4 - szabályozható elektronikus feszültségátalakító
dimmable electronic transformer

EQ19 (GLS 10÷250W ; LED 0÷100W)

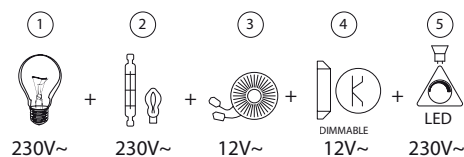

- 5 - tompítható LED-lámpa
dimmable LED lamp

IR KAPCSOLÓ – 5 A; 230 V~



- EQ32PWXO
- EQ32TIXO
- EQ32ATXO

- IR infravörös kapcsoló
- tápfeszültség: 230V~ ±10 %, 50Hz
- relé: 5A / 250V~ kimenet nagy ellenállású korlátozott áramhoz nullátmenethez
- védelmi besorolás: IP40
- vezetékek keresztmetszete az érintkezőnél: 0,75–2,5 mm²
- érzékelési szög: max. 110° 20°C-on
- érzékelési terület: kb. 8 m 20°C-on
- időtartam beállítása: kb. 5 mp-től 12 percig
- fényerő beállítása: kb. 5 - 200 LUX
- üzemi hőmérséklet: 0°C - +40°C
- nem használható 45 mm mély dobozokba való beszereléshez
- csak beltéri használatra

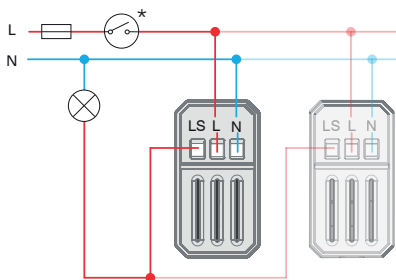

IR SWITCH 5A 230V~

- IR infrared switch
- supply voltage: 230V~ ±10 % 50Hz
- relay: 5A / 250V~ output for limited current with high resistance for zero crossing
- protection rating: IP40
- cross-section of wires at the contact terminal: 0.75 - 2.5 mm²
- detection angle: up to 110° at 20°C
- detection area: approx. 8 m at 20°C
- adjustability of duration: from approx. 5 s to 12 min
- adjustability of brightness: from approx. 5 to 200 LUX
- operating temperature: from 0°C to +40°C
- not suitable for installation in 45 mm deep boxes
- only for indoor usage

FŰTÉSI HŐFOKSZABÁLYZÓ – 10 A; 230 V~

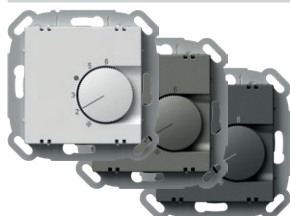

- EQ35PWXO
- EQ35TIXO
- EQ35ATXO

- üzemmód: fűtés
- tápellátás: 230 V~, 50 Hz
- kimenet: 4 A (max. 10 A), 230 V~, 50 Hz
- kapcsoló érintkező: NC (max. 10 működtetőelem)
- szabályozási tartomány: +5 °C – 30 °C
- hiszterézis: 0,5 K
- védelem: IP30
- érzékelőtípus: bimetal
- elektromos csatlakozás típusa: rugóterhelésű érintkezők
- vezetők típusa: 0,75 – 1,5 mm² (hajlékony sodrott kábelér) vagy 1,0 – 2,5 mm² (tömör mag)

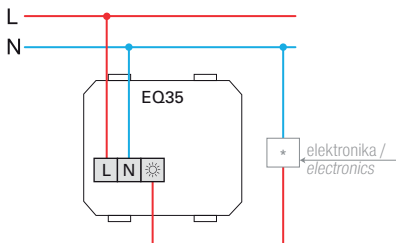

THERMOSTAT HEATING 10A 230V~

- operation mode: heating
- power supply: 230 V~, 50 Hz
- output: 4 A (max. 10 A), 230 V~, 50 Hz
- switching contact: NC (max. 10 actuators)
- regulation range: +5 °C to +30 °C
- hysteresis: 0,5 K
- protection: IP30
- sensor type: bimetal
- type of electrical connection: spring-loaded contacts
- type of conductors: 0,75 – 1,5 mm² (flexible-stranded core) or 1,0 – 2,5 mm² (solid core)

FŰTÉSI / HŰTÉSI HŐFOKSZABÁLYZÓ – 5 A 230 V~

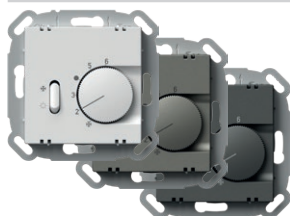

- EQ36PWXO
- EQ36TIXO
- EQ36ATXO

- üzemmód: fűtés/hűtés
- tápellátás: 230 V~, 50 Hz
- kimenet: 2 A (max. 5 A), 230 V~, 50 Hz
- kapcsoló érintkező: átváltó kapcsoló (billenős, max. 5 működtetőelem)
- szabályozási tartomány: +5 °C – 30 °C
- hiszterézis: 0,5 K
- védelem: IP30
- érzékelőtípus: bimetal
- elektromos csatlakozás típusa: rugóterhelésű érintkezők
- vezetők típusa: 0,75 – 1,5 mm² (hajlékony sodrott kábelér) vagy 1,0 – 2,5 mm² (tömör mag)

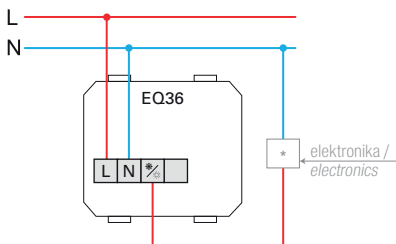

THERMOSTAT HEATING / COOLING 5A 230V~

- operation mode: heating / cooling
- power supply: 230 V~, 50 Hz
- output: 2 A (max. 5 A), 230 V~, 50 Hz
- switching contact: changeover switch (toggler, max. 5 actuators)
- regulation range: +5 °C to +30 °C
- hysteresis: 0,5 K
- protection: IP30
- sensor type: bimetal
- type of electrical connection: spring-loaded contacts
- type of conductors: 0,75 – 1,5 mm² (flexible-stranded core) or 1,0 – 2,5 mm² (solid core)

PADLÓFŰTÉSI HŐFOKSZABÁLYZÓ – 16 A; 230 V~

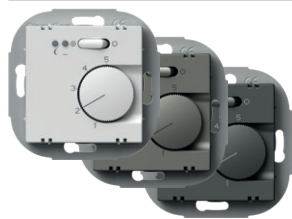

- EQ37PWXO
- EQ37TIXO
- EQ37ATXO

- üzemmód: padlófűtés
- tápellátás: 230 V~, 50 Hz
- kimenet: 2 A (max. 16 A), 230 V~, 50 Hz
- szabályozási tartomány: 10 °C – +50 °C
- hiszterézis: 1 K
- védelem: IP30
- érzékelőtípus: NTC a DIN EN 60730-2-1 szabványnak megfelelő
- jelzőfények: Piros LED a fűtéshez, valamint zöld LED az éjszakai csökkentett módhoz
- elektromos csatlakozás típusa: Csavaros érintkezők
- vezetők típusa: 0,5–2,5 mm²

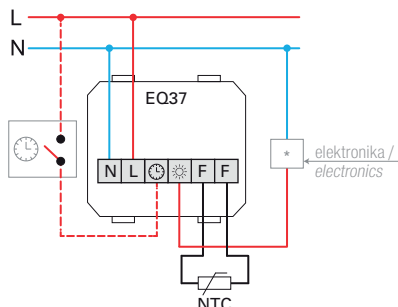

THERMOSTAT FLOOR HEATING 16A 230V~

- operation mode: floor heating
- power supply: 230 V~, 50 Hz
- output: 2 A (max. 16 A), 230 V~, 50 Hz
- regulation range: +10 °C to +50 °C
- hysteresis: 1 K
- protection: IP30
- sensor type: NTC in compliance with DIN EN 60730-2-1
- indicators: Red LED for heating and green LED for night decrease mode
- type of electrical connection: Screw contacts
- type of conductors: 0,5 – 2,5mm²

USB TÁPELLÁTÁS 5 V 3,0 A



- EQ68PWXO
- EQ68TIXO
- EQ68ATXO

- az elektromos készülékek szabványos USB-port általi töltéséhez (az Apple készülékekkel is kompatibilis)
- tápellátás: 100-230 V~ 50/60 Hz
- áramfogyasztás: 300 mA 100V~-nál / 150 mA 230 V~-nál
- készenléti áramfogyasztás: 30 mW 230 V~-nál
- névleges kimeneti feszültség: 5 V DC (± 5%) SELV
- kimeneti bűgőfeszültség: 150mV
- névleges kimeneti áram: 3.0 A (±10%)
- csatlakozótípus: USB A / USB C
- hatékonyság: maximum 77%
- üzemi hőmérséklet: 0 °C / +45 °C (belső használatra)
- IP védelmi osztály: IP20, kizárólag beltéri használatra
- class II. besorolású eszköz
- túlfeszültség kategória (EN 62109): Class III. besorolású
- csavaros érintkezők: max. 2,5 mm²
- min. 3 mm-es érintkezési résszel rendelkező eszköz
- megfelel az EN 60950-1 szabványnak és az LVD és EMC irányelveknek



USB POWER SUPPLY UNIT 5V 3.0A

- for charging electronic devices via a standard USB port (also compatible with Apple devices)
- power supply: 100-230V~ 50/60Hz
- power consumption: 300mA at 100V~/150mA at 230V~
- standby power consumption: 30mW at 230V~
- nominal output voltage: 5 VCD (± 5%) SELV
- output ripple voltage: 150mV
- nominal output current: 3.0 A (±10%)
- connector type: USB A / USB C
- efficiency: maximum of 77%
- operating temperature: 0°C/+45°C (indoor use)
- IP protection class: IP20, indoor use only
- class device II
- overvoltage category (EN 62109): Class III
- screw contacts: max. 2.5 mm²
- device with a contact gap of at least 3mm
- in accordance with the EN 60950-1 and LVD & EMC directives

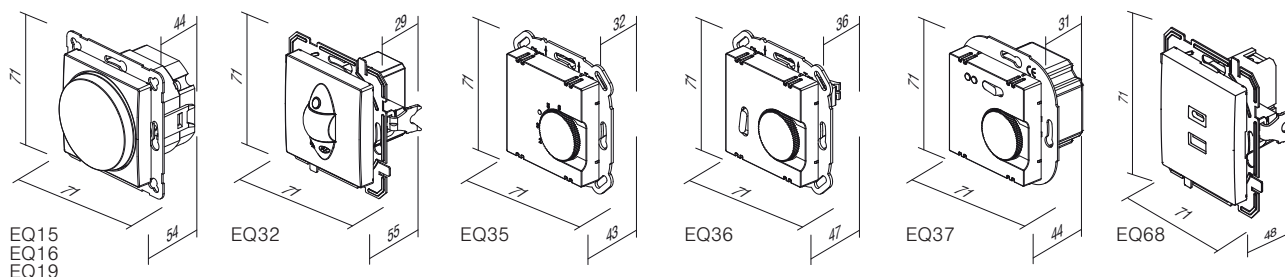

A C C E S S O R I E S P Q

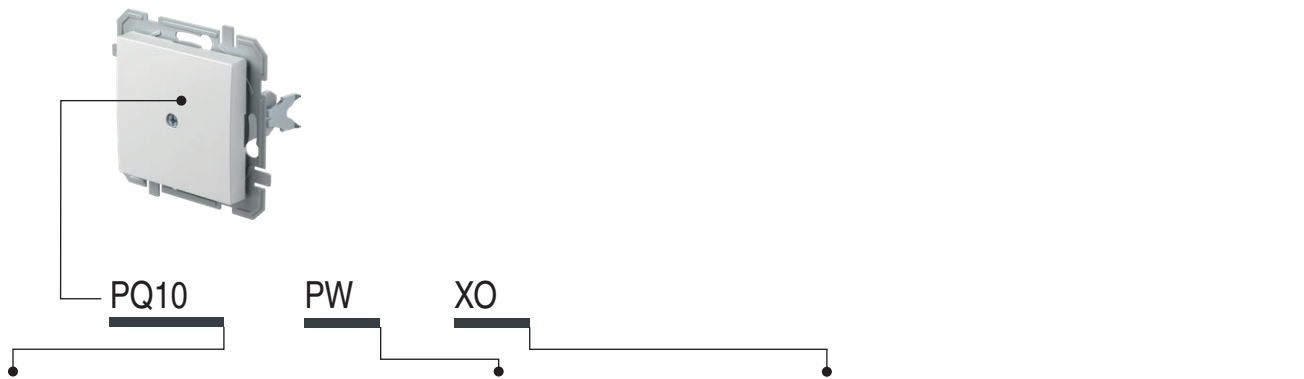

típus type	leírás description	szín colour	opcionális adat 1 optional data 1
PQ10	ÜRES BLANK	<input type="checkbox"/> PW fényes fehér polar white	XO fedlap nélkül without cover plate
PQ30	TAE/TDO BURKOLAT COVER TAE/TDO	<input type="checkbox"/> TI titán titanium <input type="checkbox"/> AT antracit anthracite	

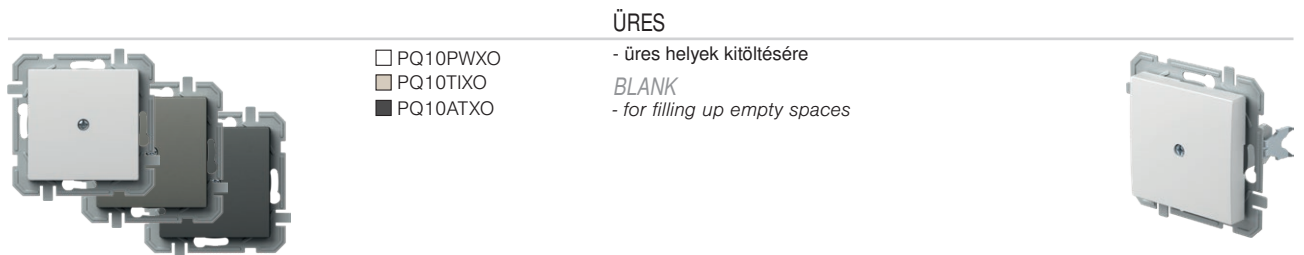

- PQ10PWXO
- PQ10TIXO
- PQ10ATXO

ÜRES

- üres helyek kitöltésére
BLANK
- for filling up empty spaces

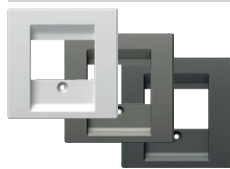

- PQ30PW
- PQ30TI
- PQ30AT

TAE/TDO BURKOLAT

- TAE vagy TDO burkolat csavarral
COVER TAE/TDO
- TAE or TDO cover with screw

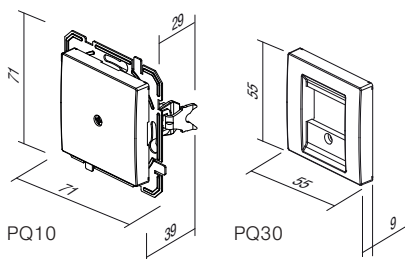

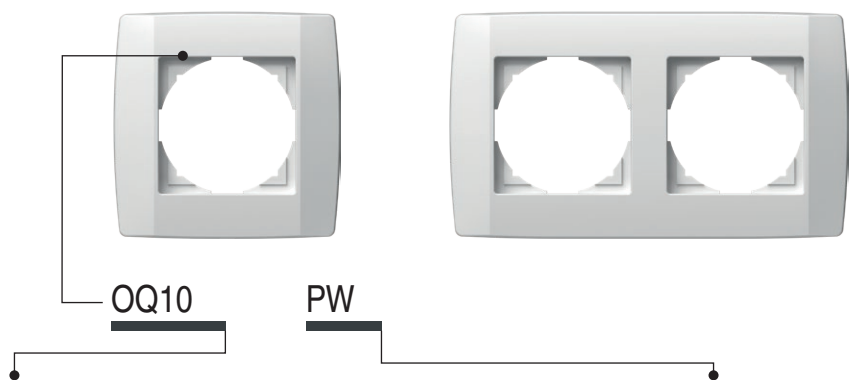



típus type	leírás description	szín colour
OQ10	FEDLAP LOGIQ 1 COVER PLATE LOGIQ 1	 PW fényes fehér polar white
OQ20	FEDLAP LOGIQ 2 COVER PLATE LOGIQ 2	 TI titán titanium
OQ30	FEDLAP LOGIQ 3 COVER PLATE LOGIQ 3	 AT antracit anthracite
:	:	:





FEDLAP LOGIQ 1

-  OQ10PW
-  OQ10TI
-  OQ10AT

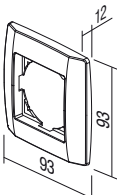

- dekorációs fedlap 1-állású
- EN 60669-1 szabványnak megfelel

COVER PLATE LOGIQ 1
- decorative cover plate 1-gang
- in accordance with EN 60669-1





FEDLAP LOGIQ 2

-  OQ20PW
-  OQ20TI
-  OQ20AT

- dekorációs fedlap 2-állású
- EN 60669-1 szabványnak megfelel

COVER PLATE LOGIQ 2
- decorative cover plate 2-gang
- in accordance with EN 60669-1

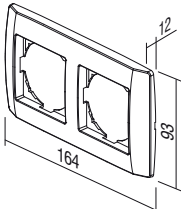

C O V E R P L A T E S O Q



- OQ30PW
- OQ30TI
- OQ30AT

FEDLAP LOGIQ 3

- dekorációs fedlap 3-állású
- EN 60669-1 szabványnak megfelel

COVER PLATE LOGIQ 3

- decorative cover plate 3-gang
- in accordance with EN 60669-1

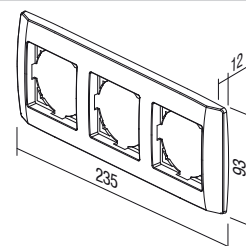

- OQ40PW
- OQ40TI
- OQ40AT

FEDLAP LOGIQ 4

- dekorációs fedlap 4-állású
- EN 60669-1 szabványnak megfelel

COVER PLATE LOGIQ 4

- decorative cover plate 4-gang
- in accordance with EN 60669-1

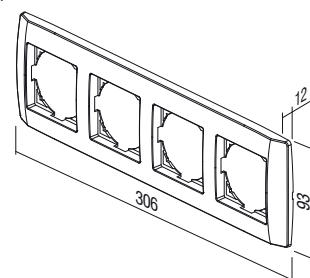

- OQ50PW
- OQ50TI
- OQ50AT

FEDLAP LOGIQ 5

- dekorációs fedlap 5-állású
- EN 60669-1 szabványnak megfelel

COVER PLATE LOGIQ 5

- decorative cover plate 5-gang
- in accordance with EN 60669-1

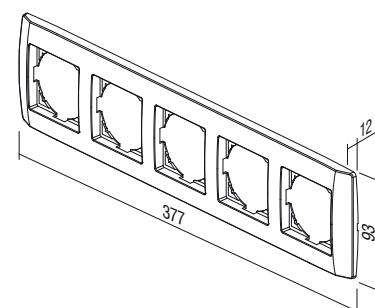

TEM

ekonomik





ekonomik

KIVÁLÓSÁGRA TERVEZTÉK A stílus alapvető fontosságú

Semleges, kompakt, elegáns kivitel, amely illeszkedik minden munkahelyi környezethez vagy lakótérhez. Nem tűnik ki a beltérből, hanem inkább harmonikusan illeszkedik hozzá.

PLANNED FOR EXCELLENCE Style is essential

A neutral, compact, elegant design is adjustable to every working or living area. It does not stick out from the interior, but rather harmonically fits into it.





ekonomik

SZÍNHARMÓNIA

Válassza ki a színárnyalatát

Az emberek igényei sokfélék lehetnek. Ezért gondosan válogattuk össze termékpalettánkat, hogy Ön is megtalálja az igényeinek megfelelő darabokat. A semleges színek nem korlátozzák a teret, épp ellenkezőleg: kiegészítik azt.

HARMONY OF COLOURS

Choose your hue

Desires can be very different. Therefore we have carefully selected possibilities for you, which can offer you the right answer. A neutral palette of colours will only complement your ambient - it will not restrict it.

<input type="checkbox"/> PW	fényes fehér	<i>polar white</i>
<input type="checkbox"/> IW	csontfehér	<i>ivory white</i>
<input type="checkbox"/> ES	matt ezüst	<i>elox silver</i>
<input type="checkbox"/> CO	fehér, hőre keményedő	<i>white thermoset</i>
<input type="checkbox"/> NB	éjfekete	<i>night black</i>



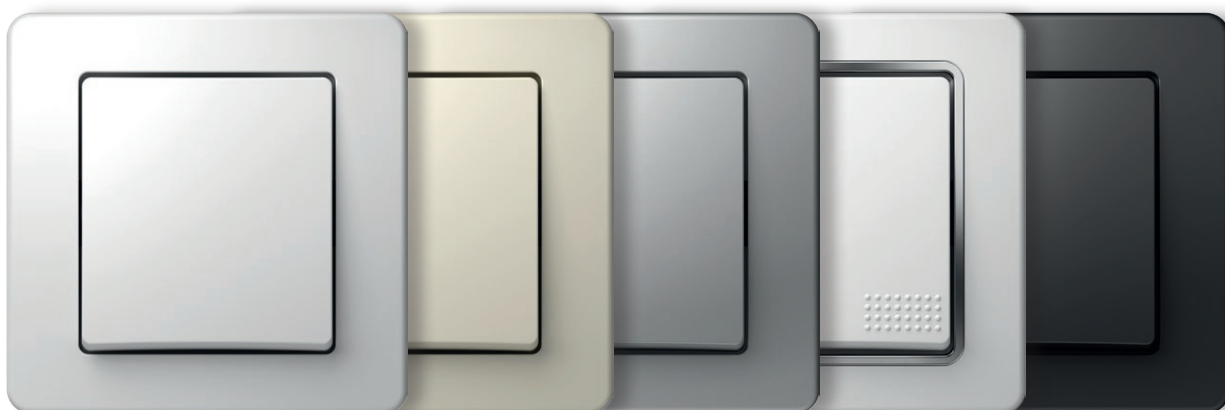

EGYSZERŰSÉG A LEGIGÉNYESEBBEKNEK

A gondos tervezésnek köszönhetően a feszültség alatt álló elemekhez nem lehet szabad kézzel hozzáférni. A szerkezetek kampós (1) rögzítése lehetővé teszi a további csavaros (2) rögzítést. Ez a kialakítás különösen elősegíti az aljzatok biztonságos és megbízható rögzítését.

SIMPLE FOR THE MOST DEMANDING

By careful planning elements under voltage have been protected against touching. Basic fixing of mechanisms with fixing claws (1) allows additional strengthening with screws (2). This manner is especially appropriate for safe and reliable fixing of sockets.

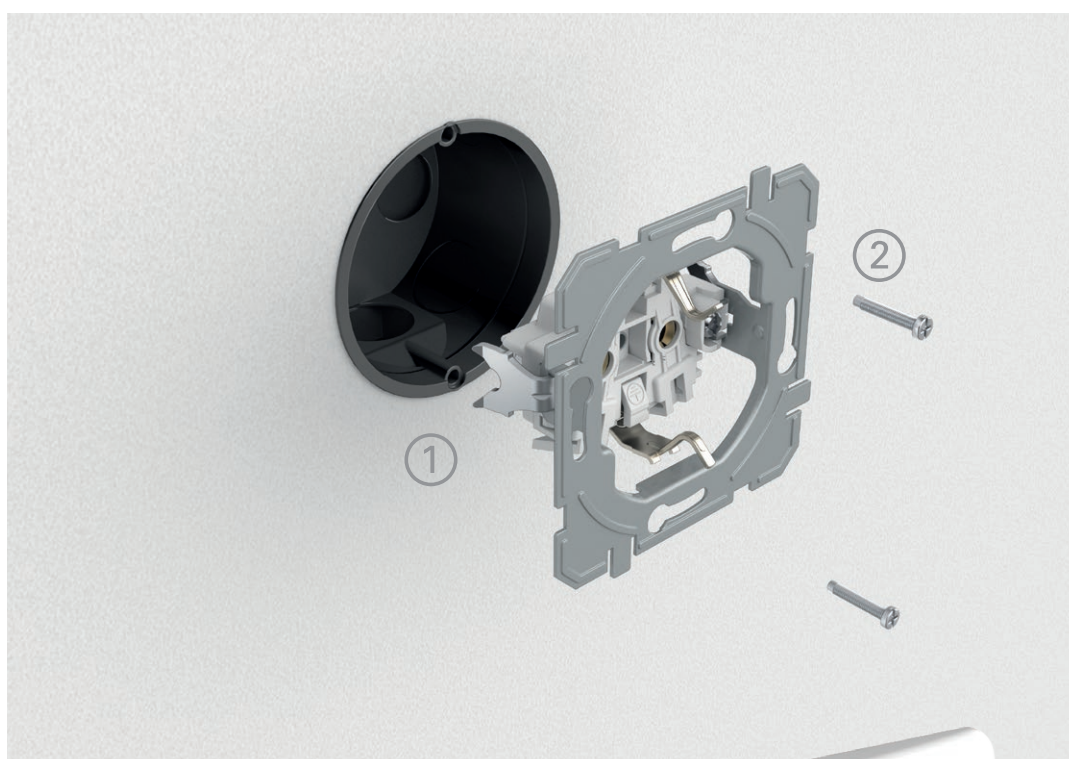

KEDVÉRE KOMBINÁLHATJA AZ ELEMÉKET.
COMBINE AS YOU PLEASE.

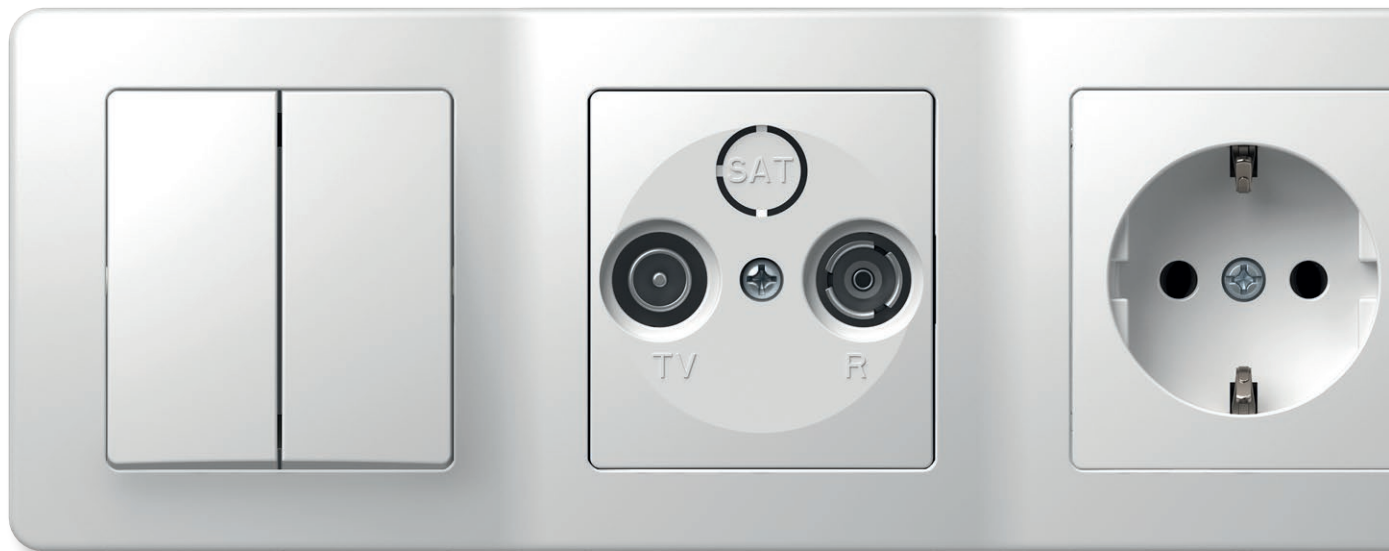

Az elemek kombinálásával takarékoskodhat a falon rendelkezésre álló helytel. Ha korlátozott hely érhető el, akkor a »függőleges« megoldások előnyben részesülnek.

With combining you save space on the wall. When faced with a limited space, »vertically« is the right decision.

KÖNNYŰ TELEPÍTÉS

Az Ekonomik szabványos kerek szerelődobozok széles körét kínálja. A dobozok egyszerű és nagyobb kihívást jelentő körülmények között új épületekhez és átalakításokhoz egyaránt használhatók. A rendszernél alkalmazott bedugós érintkezők lerövidítik az elemek beszerelési idejét.

EASY INSTALLATION

Ekonomik is a solution for the system of standardized round installations boxes. It can be used for simple as well as more demanding installations, new buildings and adaptations. The system is characterised by plug-in contacts which save time during installation of elements.

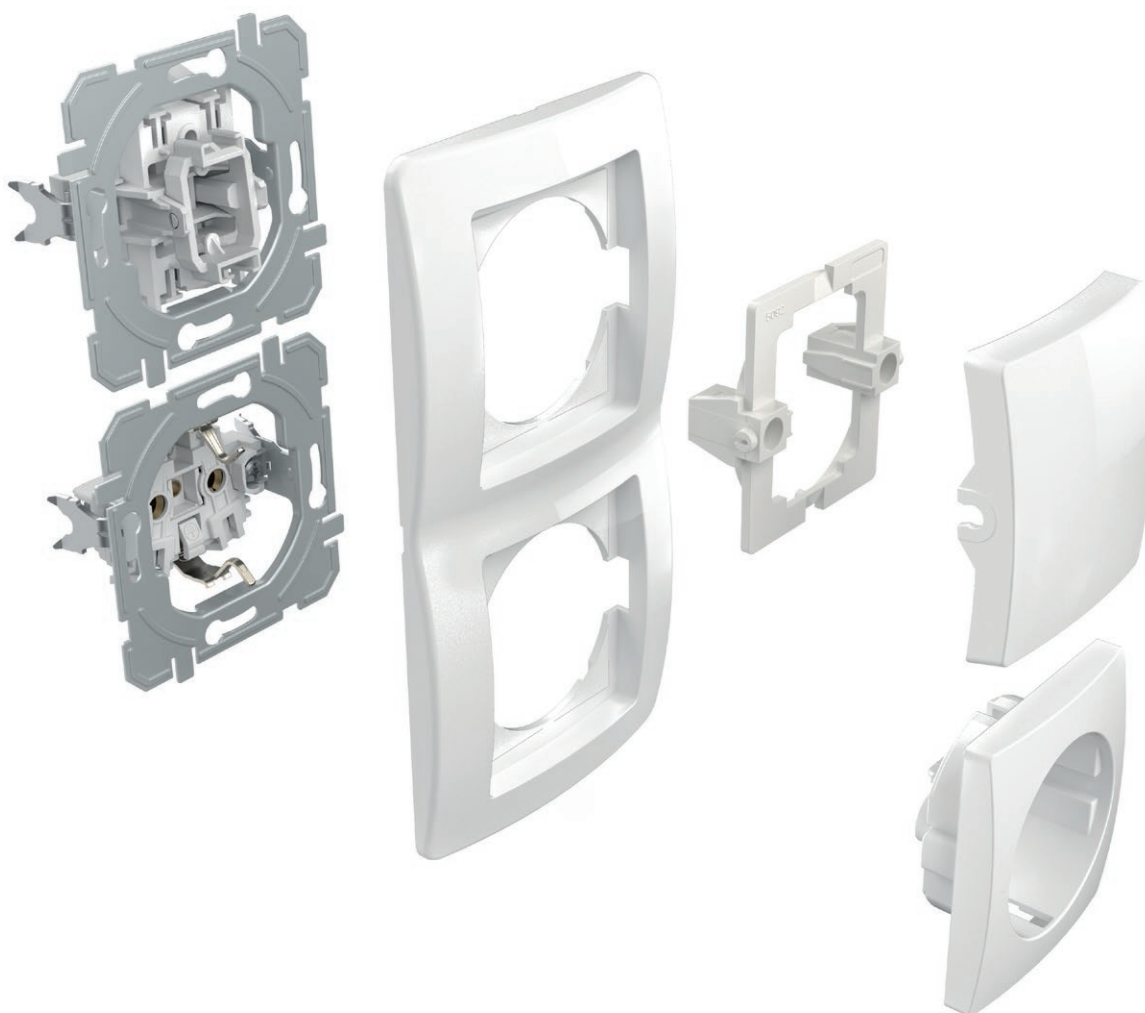

NEM ÁRT, HA TUDJA

GOOD TO KNOW



Minden aljzat biztonsági reteszekkel van felszerelve, amely védelmet nyújt az áram alatt lévő érintkezők részére.

All the sockets are equipped with a safety shutters assuring the protection to live contacts.



A kapcsoló jól átgondolt kialakítása lehetővé teszi a jelzés egyszerű integrálását - akár későbbi időpontban is.

The well-thought-out design of the switch enables the easy integration of the indication, including at a later time.



Az ezüstműveztből készült érintkezők gondoskodnak a kapcsoló biztonságos használatáról.

Contacts made of silver alloy guarantee safe switching.



A bedugós érintkezőknek köszönhetően a vezetékek gyorsan és megbízhatóan beköthetők. Ugyanahhoz az érintkezőhöz két különböző átmérőjű vezeték csatlakoztatható.

Plug-in contacts enable quick and reliable attachment of wires. Two wires of different diameters can be attached to the same contact.



A rögzítőkarmok mélyebb rögzítést tesznek lehetővé (akár csempébe, kerámialapokba, stb.)







Fixing claws enable deeper fixing (also through ceramic tiles, etc.)

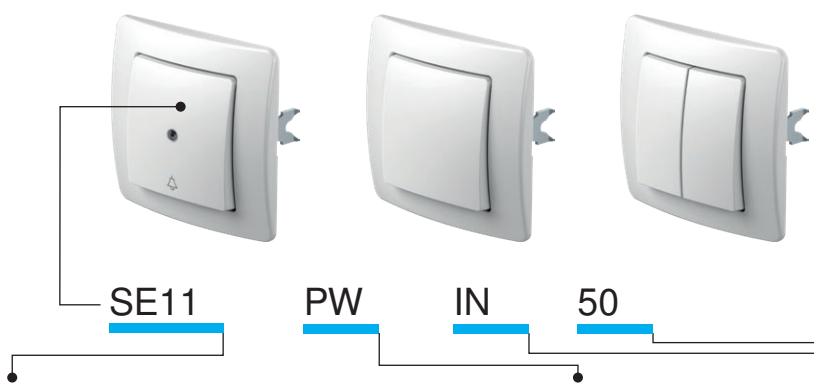

A könnyedén beszerelhető szerelődobozok megkönnyítik az Ön munkáját. A termékek megfelelő hosszúsága garantált.

Easy-fitting installation boxes will make your work easier. Proper lengths are guaranteed.



típus type	leírás description	műszaki adatok technical data	szín colour	1. opcionális adatok optional data 1	2. opcionális adatok optional data 2
SE10	EGYPÓLUSÚ KAPCSOLÓ SWITCH 1WAY	10AX 250V~	<input type="checkbox"/> PW fényes fehér polar white	 NT semleges neutral	 50
SE11	EGYPÓLUSÚ NYOMÓGOMB PUSH BUTTON 1WAY	10A 250V~	<input type="checkbox"/> IW fényes krém ivory white	 IN jelzőlámpa indicator	 51
SE22	KÉTPÓLUSÚ KAPCSOLÓ SWITCH 2POLE	16AX 250V~	<input type="checkbox"/> ES matt ezüst elox silver		 03
...	<input type="checkbox"/> CO fehér, hőre keményedő white thermoset		 04
...	<input type="checkbox"/> NB éjfékete night black		...

EGYPÓLUSÚ KAPCSOLÓ – 10AX 250V~

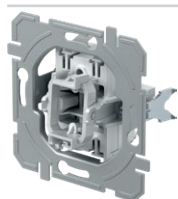

SE10

- 10AX 250V~, típus: SE10
- EN 60669-1 szabványnak megfelel
- bedugós érintkezők 1,5-2,5 mm²

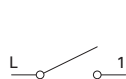

- SWITCH 1WAY 10AX 250V~
- 10AX 250V~, type SE10
 - in accordance with EN 60669-1
 - plug-in contacts 1.5-2.5mm²

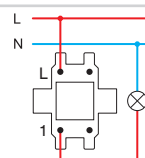

EGYPÓLUSÚ NYOMÓGOMB 10A 250 V~

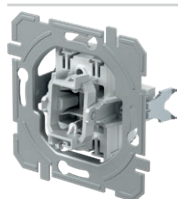

SE11

- 10A 250V~, típus: SE11
- EN 60669-1 szabványnak megfelel
- bedugós érintkezők 1,5-2,5 mm²

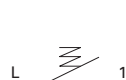

- PUSH BUTTON 1WAY 10A 250V~
- 10A 250V~, type SE11
 - in accordance with EN 60669-1
 - plug-in contacts 1.5-2.5mm²

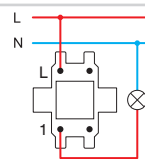

KÉT PÓLUSÚ KAPCSOLÓ – 16AX 250V~

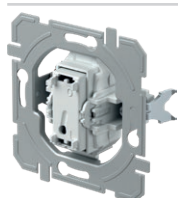

SE22

- 16AX 250V~, típus: SE22
- EN 60669-1 szabványnak megfelel
- csavaros érintkezők 1,5-2,5 mm²
- csak TE10__NT03 gombbal való kombináció esetén

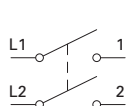

- SWITCH 2POLE 16AX 250V~
- 16AX 250V~, type SE22
 - in accordance with EN 60669-1
 - screw contacts 1.5-2.5mm²
 - only in combination with button TE10__NT03

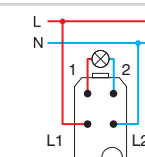

KAPCSOLÓ, CSILLÁR 10 AX 250~

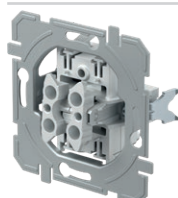

SE50

- 10AX 250V~, típus: SE50
- EN 60669-1 szabványnak megfelel
- bedugós érintkezők 1,5-2,5 mm²

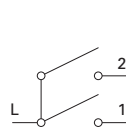

- SWITCH 2GANG-1WAY 10AX 250V~
- 10AX 250V~, type SE50
 - in accordance with EN 60669-1
 - plug-in contacts 1.5-2.5mm²

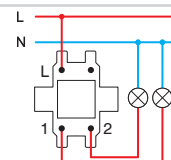

S W I T C H E S S E

NYOMÓGOMB, CSILLÁRNYOMÓ – 10A 250V~

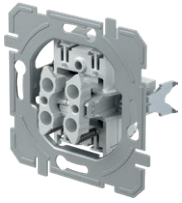

SE51

- 10A 250V~, típus: SE51
- EN 60669-1 szabványnak megfelel
- bedugós érintkezők 1,5-2,5 mm²

PUSH BUTTON 2GANG-1WAY 10A 250V~

- 10A 250V~, type SE51
- in accordance with EN 60669-1
- plug-in contacts 1.5-2.5mm²

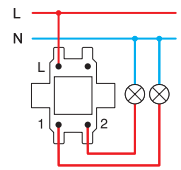
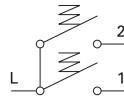

ZSALUKAPCSOLÓ 10 AX 250 V~

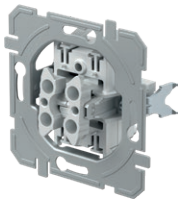

SE52

- 10AX 250V~, típus: SE52
- EN 60669-1 szabványnak megfelel
- bedugós érintkezők 1,5-2,5 mm²
- mechanikus retesszel

SWITCH SHUTTERS 10AX 250V~

- 10AX 250V~, type SE52
- in accordance with EN 60669-1
- plug-in contacts 1.5-2.5mm²
- with mechanical interblock

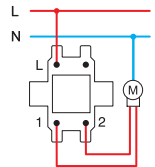
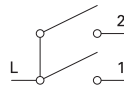

ZSALUNYOMÓGOMB 10 A 250 V~

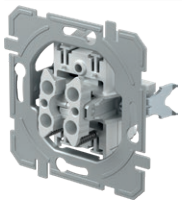

SE53

- 10A 250V~, típus: SE53
- EN 60669-1 szabványnak megfelel
- bedugós érintkezők 1,5-2,5 mm²
- mechanikus retesszel

PUSH BUTTON SHUTTERS 10A 250V~

- 10A 250V~, type SE53
- in accordance with EN 60669-1
- plug-in contacts 1.5-2.5mm²
- with mechanical interblock

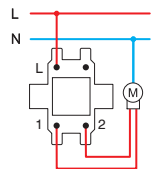
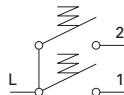

VÁLTÓ KAPCSOLÓ – 10AX 250V~

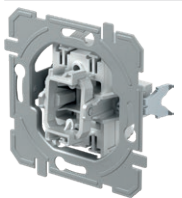

SE60

- 10AX 250V~, típus: SE60
- EN 60669-1 szabványnak megfelel
- bedugós érintkezők 1,5-2,5 mm²

SWITCH 2WAY 10AX 250V~

- 10AX 250V~, type SE60
- in accordance with EN 60669-1
- plug-in contacts 1.5-2.5mm²

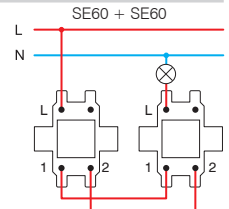
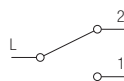

DUPLA VÁLTÓ KAPCSOLÓ – 10AX 250V~

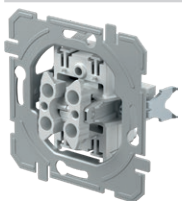

SE63

- 10AX 250V~, típus: SE63
- EN 60669-1 szabványnak megfelel
- bedugós érintkezők 1,5-2,5 mm²

SWITCH DOUBLE 2WAY 10AX 250V~

- 10AX 250V~, type SE63
- in accordance with EN 60669-1
- plug-in contacts 1.5-2.5mm²

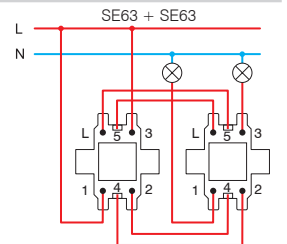

KERESZTKAPCSOLÓ – 10AX 250V~

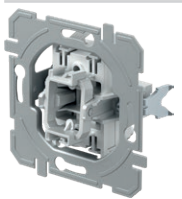

SE70

- 10AX 250V~, típus: SE70
- EN 60669-1 szabványnak megfelel
- bedugós érintkezők 1,5-2,5 mm²

SWITCH INTERMEDIATE 10AX 250V~

- 10AX 250V~, type SE70
- in accordance with EN 60669-1
- plug-in contacts 1.5-2.5mm²

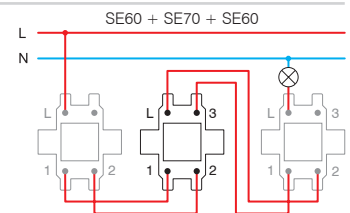

EGYPÓLUSÚ KAPCSOLÓ – 10AX 250V~



- SE10PW
- SE10IW
- SE10ES
- SE10CO
- SE10NB

- 10AX 250V~, típus: SE10
 - EN 60669-1 szabványnak megfelel
 - bedugós érintkezők 1,5-2,5 mm²

SWITCH 1WAY 10AX 250V~
 - 10AX 250V~, type SE10
 - in accordance with EN 60669-1
 - plug-in contacts 1.5-2.5mm²



EGYPÓLUSÚ JELZŐFÉNYES 10 AX 250 V~ __ IN



- SE10PWIN
- SE10IWIN
- SE10ESIN
- SE10COIN
- SE10NBIN

- IN jelzőlámpa
 - 10AX 250V~, típus: SE10
 - EN 60669-1 szabványnak megfelel
 - bedugós érintkezők 1,5-2,5 mm²

SWITCH 1WAY 10AX 250V~ __ IN
 - IN indicator
 - 10AX 250V~, type SE10
 - in accordance with EN 60669-1
 - plug-in contacts 1.5-2.5mm²



EGYPÓLUSÚ NYOMÓGOMB 10A 250 V~



- SE11PW
- SE11IW
- SE11ES
- SE11CO
- SE11NB

- 10A 250V~, típus: SE11
 - EN 60669-1 szabványnak megfelel
 - bedugós érintkezők 1,5-2,5 mm²

PUSH BUTTON 1WAY 10A 250V~
 - 10A 250V~, type SE11
 - in accordance with EN 60669-1
 - plug-in contacts 1.5-2.5mm²



EGYPÓLUSÚ NYOMÓGOMB 10A 250 V~ __ TI 50



- SE11PWTI50
- SE11IWTI50
- SE11ESTI50
- SE11COTI50
- SE11NBTI50

- TI 50 jelzőcsengő + GLIMLÁMPA
 - 10A 250V~, típus: SE11
 - EN 60669-1 szabványnak megfelel
 - bedugós érintkezők 1,5-2,5 mm²

PUSH BUTTON 1WAY 10A 250V~ __ TI 50
 - TI 50 indicator bell+neon lamp
 - 10A 250V~, type SE11
 - in accordance with EN 60669-1
 - plug-in contacts 1.5-2.5mm²



EGYPÓLUSÚ NYOMÓGOMB 10A 250 V~ __ TI 51



- SE11PWTI51
- SE11IWTI51
- SE11ESTI51
- SE11COTI51
- SE11NBTI51

- TI 51 jelzőlámpa + GLIMLÁMPA
 - 10A 250V~, típus: SE11
 - EN 60669-1 szabványnak megfelel
 - bedugós érintkezők 1,5-2,5 mm²

PUSH BUTTON 1WAY 10A 250V~ __ TI 51
 - TI 51 indicator light+neon lamp
 - 10A 250V~, type SE11
 - in accordance with EN 60669-1
 - plug-in contacts 1.5-2.5mm²



EGYPÓLUSÚ NYOMÓGOMB 10 A 250 V~ __ IL



- SE11PWIL
- SE11IWIL
- SE11ESIL
- SE11COIL
- SE11NBIL

- IL felíratos lemez
 - 10A 250V~, típus: SE11
 - EN 60669-1 szabványnak megfelel
 - bedugós érintkezők 1,5-2,5 mm²

PUSH BUTTON 1WAY 10A 250V~ __ IL
 - IL inscription plate
 - 10A 250V~, type SE11
 - in accordance with EN 60669-1
 - plug-in contacts 1.5-2.5mm²



KAPCSOLÓ, 2 PÓLUSÚ 16 AX 250 V~ __ IN 03



- SE22PWIN03
- SE22IWIN03
- SE22ESIN03
- SE22NBIN03

- IN 03 semleges 0-1
 - 16AX 250V~, típus: SE22
 - EN 60669-1 szabványnak megfelel
 - csavaros érintkezők 1,5-2,5 mm²

SWITCH 2POLE 16AX 250V~ __ IN 03
 - IN 03 neutral 0-1
 - 16AX 250V~, type SE22
 - in accordance with EN 60669-1
 - screw contacts 1.5-2.5mm²



S W I T C H E S S E

	<ul style="list-style-type: none"> <input type="checkbox"/> SE50PW <input type="checkbox"/> SE50IW <input type="checkbox"/> SE50ES <input type="checkbox"/> SE50CO <input type="checkbox"/> SE50NB 	KAPCSOLÓ, CSILLÁRNYOMÓ – 10AX 250V~	<ul style="list-style-type: none"> - 10AX 250V~, típus: SE50 - EN 60669-1 szabványnak megfelel - bedugós érintkezők 1,5-2,5 mm² 	
	<ul style="list-style-type: none"> <input type="checkbox"/> SE51PW <input type="checkbox"/> SE51IW <input type="checkbox"/> SE51ES <input type="checkbox"/> SE51CO <input type="checkbox"/> SE51NB 	NYOMÓGOMB, CSILLÁRNYOMÓ – 10A 250 V~	<ul style="list-style-type: none"> - 10A 250V~, típus: SE51 - EN 60669-1 szabványnak megfelel - bedugós érintkezők 1,5-2,5 mm² 	
	<ul style="list-style-type: none"> <input type="checkbox"/> SE52PWNT09 <input type="checkbox"/> SE52IWNT09 <input type="checkbox"/> SE52ESNT09 <input type="checkbox"/> SE52CONT09 <input type="checkbox"/> SE52NBNT09 	ZSALUKAPCSOLÓ 10 AX 250 V~ __ NT 09	<ul style="list-style-type: none"> - NT 09 semleges fel-le - 10AX 250V~, típus: SE52 - EN 60669-1 szabványnak megfelel - bedugós érintkezők 1,5-2,5 mm² - mechanikus retesszel 	
	<ul style="list-style-type: none"> <input type="checkbox"/> SE53PWNT09 <input type="checkbox"/> SE53IWNT09 <input type="checkbox"/> SE53ESNT09 <input type="checkbox"/> SE53CONT09 <input type="checkbox"/> SE53NBNT09 	ZSALUNYOMÓGOMB 10 A 250 V~ __ NT 09	<ul style="list-style-type: none"> - NT 09 semleges fel-le - 10A 250V~, típus: SE53 - EN 60669-1 szabványnak megfelel - bedugós érintkezők 1,5-2,5 mm² - mechanikus retesszel 	
	<ul style="list-style-type: none"> <input type="checkbox"/> SE60PW <input type="checkbox"/> SE60IW <input type="checkbox"/> SE60ES <input type="checkbox"/> SE60CO <input type="checkbox"/> SE60NB 	VÁLTÓ KAPCSOLÓ – 10AX 250V~	<ul style="list-style-type: none"> - 10AX 250V~, típus: SE60 - EN 60669-1 szabványnak megfelel - bedugós érintkezők 1,5-2,5 mm² 	
	<ul style="list-style-type: none"> <input type="checkbox"/> SE63PW <input type="checkbox"/> SE63IW <input type="checkbox"/> SE63ES <input type="checkbox"/> SE63CO <input type="checkbox"/> SE63NB 	DUPLA VÁLTÓ KAPCSOLÓ – 10AX 250V~	<ul style="list-style-type: none"> - 10AX 250V~, típus: SE63 - EN 60669-1 szabványnak megfelel - bedugós érintkezők 1,5-2,5 mm² 	
	<ul style="list-style-type: none"> <input type="checkbox"/> SE70PW <input type="checkbox"/> SE70IW <input type="checkbox"/> SE70ES <input type="checkbox"/> SE70CO <input type="checkbox"/> SE70NB 	KERESZTKAPCSOLÓ – 10AX 250V~	<ul style="list-style-type: none"> - 10AX 250V~, típus: SE70 - EN 60669-1 szabványnak megfelel - bedugós érintkezők 1,5-2,5 mm² 	

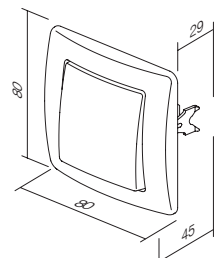
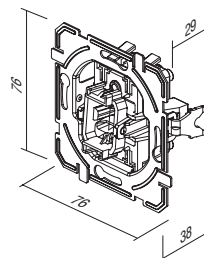

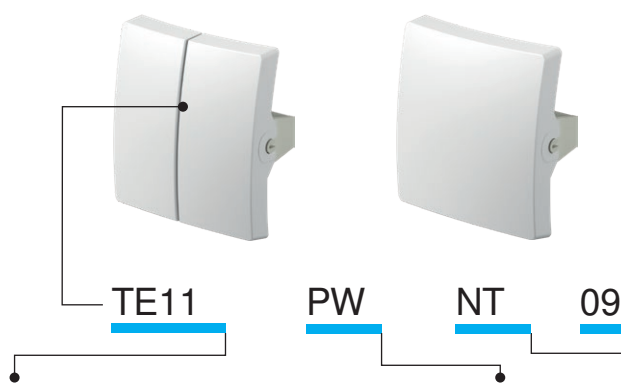

típus type	leírás description	szín colour	1. opcionális adatok optional data 1	2. opcionális adatok optional data 2
TE10	EGYES BILLENTYŰ BUTTON 1GANG	<input type="checkbox"/> PW fényes fehér polar white	NT semleges neutral	50
TE11	KETTES BILLENTYŰ BUTTON 2GANG	<input type="checkbox"/> IW fényes krém ivory white	IN jelzőlámpa indicator	51
...	...	<input type="checkbox"/> ES matt ezüst elox silver		03
...	...	<input type="checkbox"/> CO króm white thermoset		04
...	...	<input type="checkbox"/> NB éjfékete night black		

EGYES BILLENTYŰ



- TE10PW
- TE10IW
- TE10ES
- TE10CO
- TE10NB

- gomb és gombtartó együtt
BUTTON 1GANG
- button together with carrier



JELZŐFÉNYES BILLENTYŰ

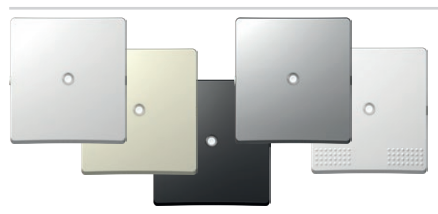

- TE10PWIN
- TE10IWIN
- TE10ESIN
- TE10COIN
- TE10NBIN

- billentyű rögzítővel
BUTTON INDICATOR
- button together with carrier



FELIRATOZHATÓ BILLENTYŰ

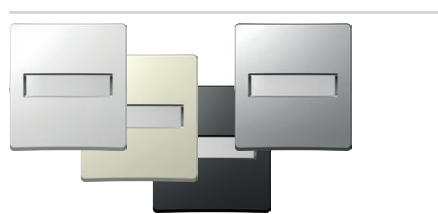

- TE13PWIL
- TE13IWIL
- TE13ESIL
- TE13NBIL

- feliratozható billentyű rögzítővel
BUTTON WITH INSCRIPTION PLATE
- button together with carrier, with inscription plate



KETTES BILLENTYŰ



- TE11PW
- TE11IW
- TE11ES
- TE11CO
- TE11NB

- kettes billentyű rögzítővel
BUTTON 2GANG
- button 2gang together with carrier

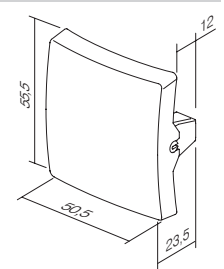
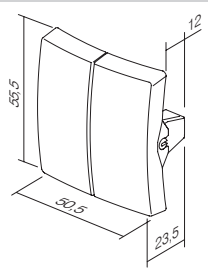

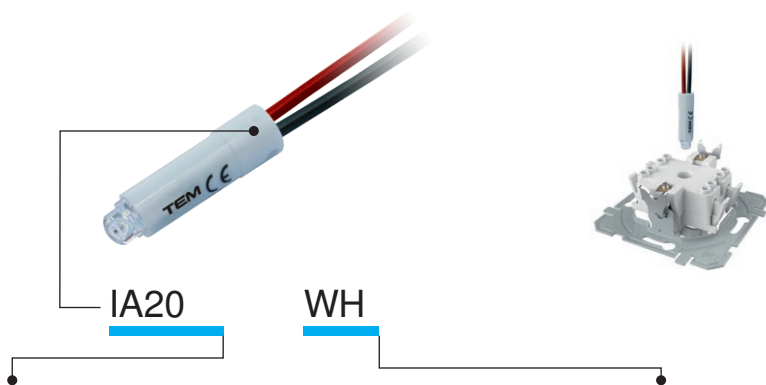

típus type	leírás description	műszaki adatok technical data	szín colour
IA10	GLIMLÁMPA NEON LAMP	230V~ 0,34W	<input type="checkbox"/> WH fehér white
IA20	LED JELZÉS LED SIGNALLING UNIT	230V~ 0,40W	<input checked="" type="checkbox"/> BL kék blue
IA21	LED JELZÉS LED SIGNALLING UNIT	24V AC/DC 0,20W	<input checked="" type="checkbox"/> RD piros red
·	·	·	<input checked="" type="checkbox"/> GR zöld green
·	·	·	<input checked="" type="checkbox"/> OR narancssárga orange

GLIMLÁMPA 230V~ 0,34W

 IA10OR

- valaminek a jelzésére, jelzésre vagy állandó, folyamatos jelzéshez
- jelzőfényes gombbal való kombinálásra

NEON LAMP 230V~ 0,34W

- for indication, signalling or permanent signalling
- in combination with a button featuring an indicator

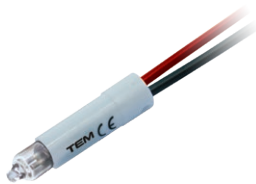

LED JELZÉS 230V~ AC/DC 0,40W

IA20WH
 IA20GR
 IA20RD
 IA20BL

- valaminek a jelzésére, jelzésre vagy állandó, folyamatos jelzéshez
- jelzőfényes gombbal való kombinálásra

LED SIGNALLING UNIT 230V AC/DC 0,40W

- for indication, signalling or permanent signalling
- in combination with a button featuring an indicator

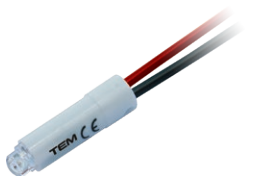

LED JELZÉS 24V~ AC/DC 0,20W

IA21WH
 IA21RD

- valaminek a jelzésére, jelzésre vagy állandó, folyamatos jelzéshez
- jelzőfényes gombbal való kombinálásra

LED SIGNALLING UNIT 24V AC/DC 0,20W

- for indication, signalling or permanent signalling
- in combination with a button featuring an indicator

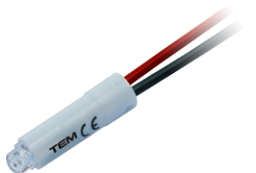

LED JELZÉS 12V~ AC/DC 0,10W

IA22WH
 IA22RD

- valaminek a jelzésére, jelzésre vagy állandó, folyamatos jelzéshez
- jelzőfényes gombbal való kombinálásra

LED SIGNALLING UNIT 12V AC/DC 0,10W

- for indication, signalling or permanent signalling
- in combination with a button featuring an indicator

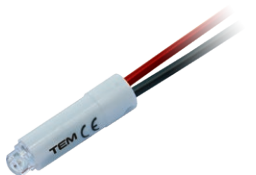

jelzés /
Indication

* jelzés /
Signalization

Állandó jelzés/
Permanent signalling

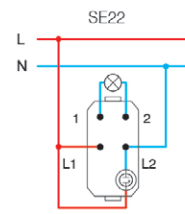
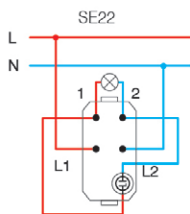
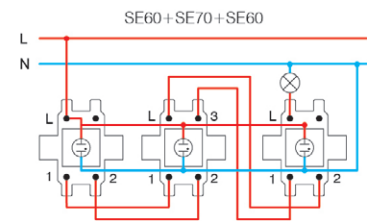
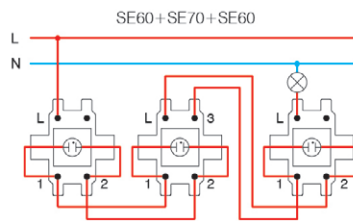
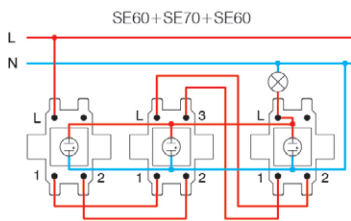
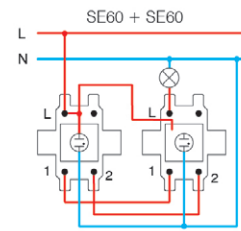
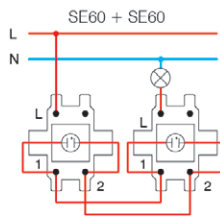
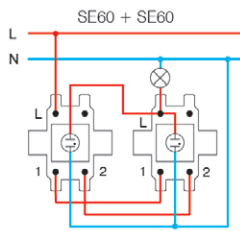
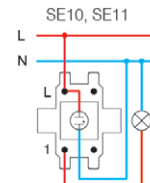
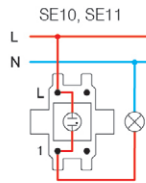
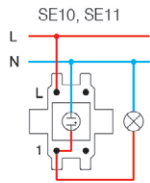

* energiatakarékos izzókhöz (CFL, LED) a csatlakozók nem megfelelőek /
the connections are not suitable for energy-saving bulbs (CFL, LED)

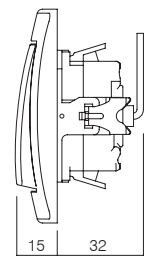

S O C K E T S V E

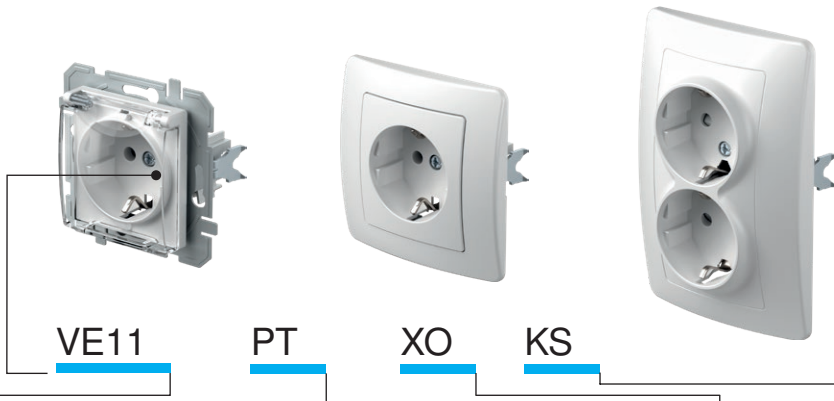

típus type	leírás description	műszaki adatok technical data	1. opcionális adatok optional data 1	2. opcionális adatok optional data 2
VE10	SCHUKO ALJZAT SOCKET SCHUKO	2P+E 16A 250V~	XO keret nélkül without cover plate	KS beépített védelem az érintkezők megérintése ellen shuttered live contacts
VE11	SCHUKO ALJZAT+FEDÉL SOCKET SCHUKO+COVER	2P+E 16A 250V~		
VE12	SCHUKO ALJZAT SOCKET SCHUKO	2P+E 16A 250V~ BV	KS beépített védelem az érintkezők megérintése ellen shuttered live contacts	
⋮	⋮	⋮		

szín
colour

<input type="checkbox"/> PW fényes fehér polar white	<input checked="" type="checkbox"/> PT fehér+átlátszó white+transparent	<input type="checkbox"/> PP fehér+fehér white+white
<input checked="" type="checkbox"/> IW fényes krém ivory white	<input checked="" type="checkbox"/> IT krém+átlátszó ivory+transparent	<input checked="" type="checkbox"/> II krém+krém ivory+ivory
<input type="checkbox"/> ES matt ezüst elox silver	<input checked="" type="checkbox"/> ST ezüst+átlátszó silver+transparent	<input type="checkbox"/> SS ezüst+ezüst silver+silver
<input type="checkbox"/> CO króm white thermoset	<input checked="" type="checkbox"/> CT fehér+átlátszó white+transparent	<input type="checkbox"/> BB fekete+fekete black+black
<input checked="" type="checkbox"/> NB éjfekete night black	<input checked="" type="checkbox"/> BT fekete+átlátszó black+transparent	<input checked="" type="checkbox"/> RR piros+piros red+red
<input checked="" type="checkbox"/> RD piros red	<input checked="" type="checkbox"/> RT piros+átlátszó red+transparent	<input checked="" type="checkbox"/> GG zöld+zöld green+green
<input checked="" type="checkbox"/> GR zöld green	<input checked="" type="checkbox"/> GT zöld+átlátszó green+transparent	<input checked="" type="checkbox"/> OO narancssárga+narancssárga orange+orange
<input checked="" type="checkbox"/> OR narancssárga orange	<input checked="" type="checkbox"/> OT narancssárga+átlátszó orange+transparent	



schuko - az EN 60884-1 és a CEE7 szabvánnyal összhangban (III-as szabványlap)

Francia - az NF C 61-314 szabvánnyal összhangban (V-ös szabványlap)

schuko - in accordance with EN 60884-1, CEE7 (standard sheet III)

French - in accordance with NF C 61-314 (standard sheet V)

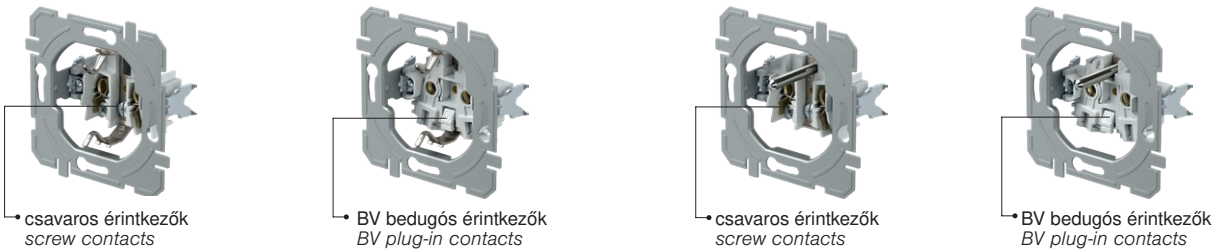

ALJZAT, SCHUKO 2P+E 16 A 250 V~ __ XO

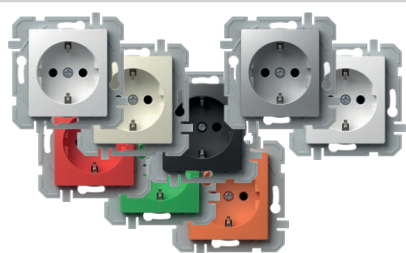

- VE10PWXO
- VE10IWXO
- VE10ESXO
- VE10COXO
- VE10NBXO
- VE10RDXO
- VE10GRXO
- VE10ORXO

- csavaros érintkezők 1,5-2,5 mm²
- XO takarólemezek nélkül
- 2P+E schuko
- 16A 250V~, típus:VE10

SOCKET SCHUKO 2P+E 16A 250V~ __ XO

- screw contacts 1.5-2.5mm²
- XO without surround
- 2P+E schuko
- 16A 250V~, type VE10



ALJZAT, SCHUKO + BURKOLAT 2P+E 16 A 250 V~ __ XO



- VE11PTXO
- VE11ITXO
- VE11STXO
- VE11BTXO

- csavaros érintkezők 1,5-2,5 mm²
- XO takarólemezek nélkül
- 2P+E schuko+fedél
- 16A 250V~, típus: VE11

SOCKET SCHUKO+COVER 2P+E 16A 250V~ __ XO

- screw contacts 1.5-2.5mm²
- XO without surround
- 2P+E schuko+cover
- 16A 250V~, type VE11



ALJZAT, SCHUKO 2P+E 16 A 250 V~ BV __ XO

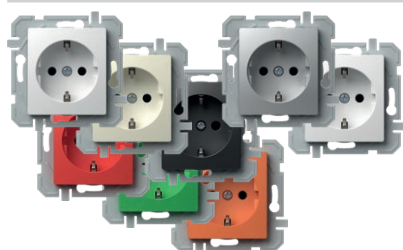

- VE12PWXO
- VE12IWXO
- VE12ESXO
- VE12COXO
- VE12NBXO
- VE12RDXO
- VE12GRXO
- VE12ORXO

- BV bedugós érintkezők 1,5-2,5 mm²
- XO takarólemezek nélkül
- 2P+E schuko
- 16A 250V~, típus: VE12

SOCKET SCHUKO 2P+E 16A 250V~ BV __ XO

- BV plug-in contacts 1.5-2.5mm²
- XO without surround
- 2P+E schuko
- 16A 250V~, type VE12



ALJZAT, SCHUKO + BURKOLAT 2P+E 16 A 250 V~ BV __ XO



- VE13PTXO
- VE13ITXO
- VE13STXO
- VE13BTXO
- VE13PPXO

- BV bedugós érintkezők 1,5-2,5 mm²
- XO takarólemezek nélkül
- 2P+E schuko+fedél
- 16A 250V~, típus: VE13

SOCKET SCHUKO+COVER 2P+E 16A 250V~ BV __ XO

- BV plug-in contacts 1.5-2.5mm²
- XO without surround
- 2P+E schuko+cover
- 16A 250V~, type VE13



ALJZAT, SCHUKO 2P+E 16 A 250 V~



- VE10PW
- VE10IW
- VE10ES
- VE10CO
- VE10NB

- csavaros érintkezők 1,5-2,5 mm²
- 2P+E schuko
- 16A 250V~, típus:VE10

SOCKET SCHUKO 2P+E 16A 250V~

- screw contacts 1.5-2.5mm²
- 2P+E schuko
- 16A 250V~, type VE10



ALJZAT, SCHUKO + BURKOLAT 2P+E 16 A 250 V~



- VE11PT
- VE11IT
- VE11ST
- VE11CT
- VE11BT

- csavaros érintkezők 1,5-2,5 mm²
- 2P+E schuko+fedél
- 16A 250V~, típus: VE11

SOCKET SCHUKO+COVER 2P+E 16A 250V~

- screw contacts 1.5-2.5mm²
- 2P+E schuko+cover
- 16A 250V~, type VE11



ALJZAT, SCHUKO 2P+E 16 A 250 V~ BV



- VE12PW
- VE12IW
- VE12ES
- VE12CO
- VE12NB

- BV bedugós érintkezők 1,5-2,5 mm²
- 2P+E schuko
- 16A 250V~, típus: VE12

SOCKET SCHUKO 2P+E 16A 250V~ BV

- BV plug-in contacts 1.5-2.5mm²
- 2P+E schuko
- 16A 250V~, type VE12



ALJZAT, SCHUKO + BURKOLAT 2P+E 16 A 250 V~ BV



- VE13PT
- VE13IT
- VE13ST
- VE13CT
- VE13BT

- BV bedugós érintkezők 1,5-2,5 mm²
- 2P+E schuko+fedél
- 16A 250V~, típus: VE13

SOCKET SCHUKO+COVER 2P+E 16A 250V~ BV

- BV plug-in contacts 1.5-2.5mm²
- 2P+E schuko+cover
- 16A 250V~, type VE13



S O C K E T S V E

FRANCIA ALJZAT 2P+E 16 A 250 V~ __ XO

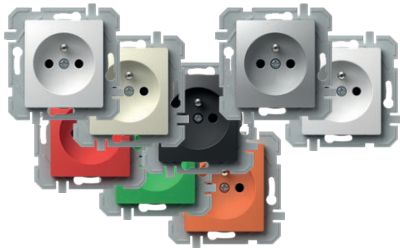

- VE40PWXO
- VE40IWXO
- VE40ESXO
- VE40COXO
- VE40NBXO
- VE40RDXO
- VE40GRXO
- VE40ORXO

- csavaros érintkezők 1,5-2,5 mm²
- XO takarólemezek nélkül
- 2P+E francia
- 16A 250V~, típus: VE40

SOCKET FRENCH 2P+E 16A 250V~ __ XO

- screw contacts 1.5-2.5mm²
- XO without surround
- 2P+E French
- 16A 250V~, type VE40



FRANCIA ALJZAT + BURKOLAT 2P+E 16 A 250 V~ __ XO

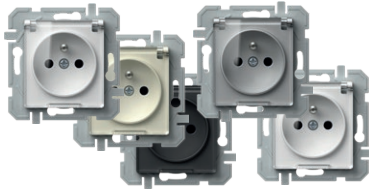

- VE41PTXO
- VE41ITXO
- VE41STXO
- VE41BTXO

- csavaros érintkezők 1,5-2,5 mm²
- XO takarólemezek nélkül
- 2P+E francia+fedél
- 16A 250V~, típus: VE41

SOCKET FRENCH+COVER 2P+E 16A 250V~ __ XO

- screw contacts 1.5-2.5mm²
- XO without surround
- 2P+E French+cover
- 16A 250V~, type VE41



FRANCIA ALJZAT 2P+E 16 A 250 V~ BV __ XO

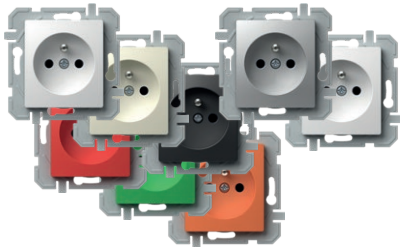

- VE42PWXO
- VE42IWXO
- VE42ESXO
- VE42COXO
- VE42NBXO
- VE42RDXO
- VE42GRXO
- VE42ORXO

- BV bedugós érintkezők 1,5-2,5 mm²
- XO takarólemezek nélkül
- 2P+E francia
- 16A 250V~, típus: VE42

SOCKET FRENCH 2P+E 16A 250V~ BV __ XO

- BV plug-in contacts 1.5-2.5mm²
- XO without surround
- 2P+E French
- 16A 250V~, type VE42



FRANCIA ALJZAT + BURKOLAT 2P+E 16 A 250 V~ BV __ XO



- VE43PTXO
- VE43ITXO
- VE43STXO
- VE43BTXO

- BV bedugós érintkezők 1,5-2,5 mm²
- XO takarólemezek nélkül
- 2P+E francia+fedél
- 16A 250V~, típus: VE43

SOCKET FRENCH+COVER 2P+E 16A 250V~ BV __ XO

- BV plug-in contacts 1.5-2.5mm²
- XO without surround
- 2P+E French+cover
- 16A 250V~, type VE43



VTIČNICA FRANCOSKA 2P+E 16 A 250 V~



- VE40PW
- VE40IW
- VE40ES
- VE40CO
- VE40NB

- vijačna pritrditev vodnikov 1,5-2,5 mm²
- 2P+E francoska
- 16 A 250 V~, tip VE40

SOCKET FRENCH 2P+E 16A 250V~

- screw contacts 1.5-2.5mm²
- 2P+E French
- 16A 250V~, type VE40



FRANCIA ALJZAT + BURKOLAT 2P+E 16 A 250 V~



- VE41PT
- VE41IT
- VE41BT
- VE41ST

- csavaros érintkezők 1,5-2,5 mm²
- 2P+E francia+fedél
- 16A 250V~, típus: VE41

SOCKET FRENCH+COVER 2P+E 16A 250V~

- screw contacts 1.5-2.5mm²
- 2P+E French+cover
- 16A 250V~, type VE41



FRANCIA ALJZAT 2P+E 16 A 250 V~ BV



- VE42PW
- VE42IW
- VE42ES
- VE42CO
- VE42NB

- BV bedugós érintkezők 1,5-2,5 mm²
- 2P+E francia
- 16A 250V~, típus: VE42

SOCKET FRENCH 2P+E 16A 250V~ BV

- BV plug-in contacts 1.5-2.5mm²
- 2P+E French
- 16A 250V~, type VE42



FRANCIA ALJZAT + BURKOLAT 2P+E 16 A 250 V~ BV



- VE43PT
- VE43IT
- VE43BT
- VE43ST

- BV bedugós érintkezők 1,5-2,5 mm²
- 2P+E francia+fedél
- 16A 250V~, típus: VE43

SOCKET FRENCH+COVER 2P+E 16A 250V~ BV

- BV plug-in contacts 1.5-2.5mm²
- 2P+E French+cover
- 16A 250V~, type VE43



SCHUKO ALJZAT DUPLA 2P+E 16 A 250 V~



- VE16PWKS
- VE16IWKS
- VE16ESKS
- VE16NBKS

- 2P+E schuko dupla, 16A 250V~, típus: VE16
- IEC 60884-1, CEE7 szabvánnyal összhangban
- csavaros érintkezők 1,5-2,5 mm²
- beépített védelem az érintkezők megérintése ellen

SOCKET SCHUKO DOUBLE 2P+E 16A 250V~

- 2P+E schuko double
- 16A 250V~, type VE16
- in accordance with IEC 60884-1, CEE7
- screw contacts 1.5-2.5 mm²
- shuttered live contacts



FRANCIA ALJZAT DUPLA 2P+E 16 A 250 V~



- VE46PWKS
- VE46IWKS
- VE46ESKS
- VE46NBKS

- 2P+E francia dupla, 16A 250V~, típus: VE46
- az IEC 60884-1, a CEE7 és az NF C 61-314 szabvánnyal összhangban ČSN 33 2318; PN-E 93201
- csavaros érintkezők 1,5-2,5 mm²
- beépített védelem az érintkezők megérintése ellen

SOCKET FRENCH DOUBLE 2P+E 16A 250V~

- 2P+E French double
- 16A 250V~, type VE46
- in accordance with IEC 60884-1, CEE7; NF C 61-314, ČSN 33 2318; PN-E 93201
- screw contacts 1,5-2,5 mm²
- shuttered live contacts



ALJZAT 2P+E 16 A 250 V~



- VE30PW
- VE30IW
- VE30ES
- VE30NB

- 2P, földelő érintkező nélkül, 16A 250V~
- az EN 60884-1 és a CEE7 szabvánnyal összhangban (I-es szabványlap)
- csavaros érintkezők 1,5-2,5 mm²

SOCKET 2P 16A 250V~

- 2P without earthing contact
- 16A 250V~
- in accordance with EN 60884-1, CEE7 (standard sheet I)
- screw contacts 1.5-2.5mm²

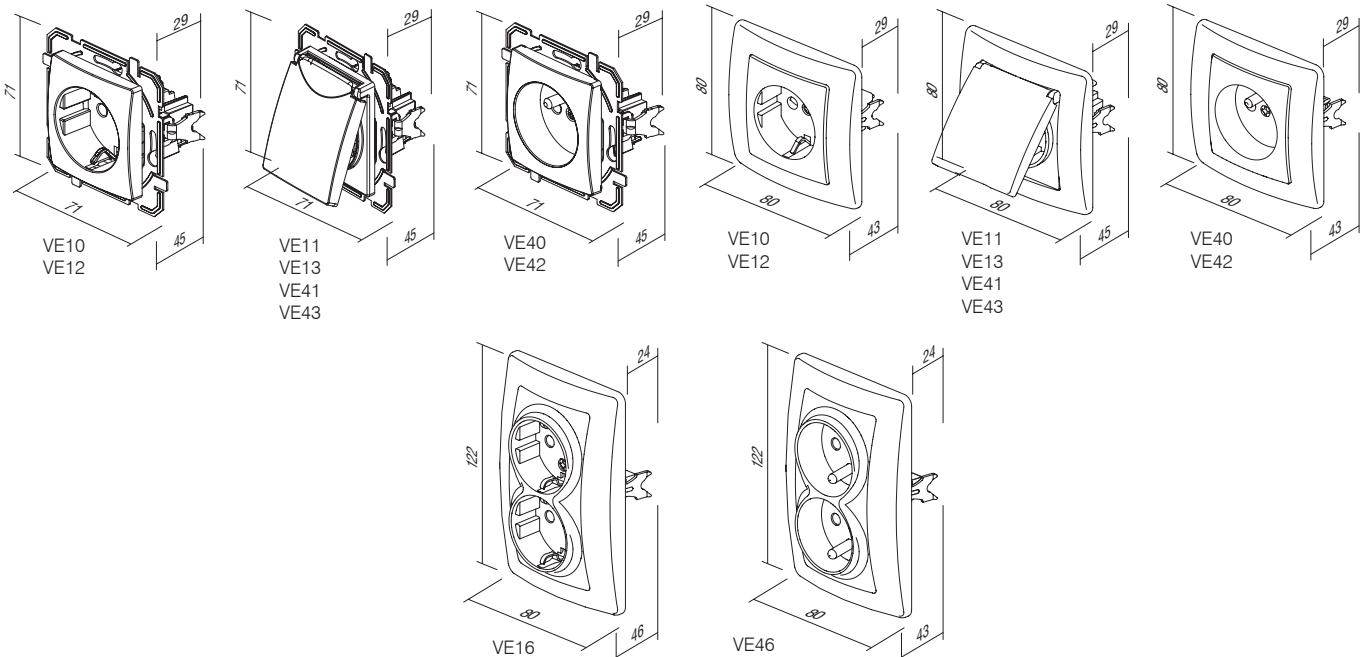



KE37

PW

típus type	leírás description	műszaki adatok technical data	szín colour
KE11	TV-R ALJZAT VÉGZÁRÓ SOCKET TV-R END-LINE	1dB	<input type="checkbox"/> PW fényes fehér polar white
KE12	TV-R ALJZAT ÁTMENŐ SOCKET TV-R THROUGHPASS	10dB	<input type="checkbox"/> IW fényes krém ivory white
KE16	SAT-TV-R ALJZAT VÉGZÁRÓ SOCKET SAT-TV-R END-LINE	3dB	<input type="checkbox"/> ES matt ezüst elox silver
⋮	⋮	⋮	<input type="checkbox"/> CO króm white thermoset
⋮	⋮	⋮	<input type="checkbox"/> NB éjféketek night black

TV-R VÉGZÁRÓ ALJZAT, 1dB



KE11

- TV-R véghuzal
- frekvenciatartomány: 5÷862MHz
- csökkentés: R-1,5 dB, TV-1dB
- EN 50083-1 szabványnak megfelel
- csavaros érintkezők

SOCKET TV-R END-LINE 1dB

- TV-R end-line
- frequency range 5÷862MHz
- reduction: R-1.5dB, TV-1dB
- in accordance with EN 50083-1
- screw contacts

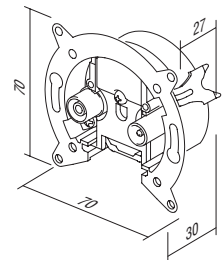

TV-R ALJZAT, ÁTMENŐ 10 dB



KE12

- TV-R áthidaló
- frekvenciatartomány: 5÷862MHz
- csökkentés: R-10dB, TV-10dB, keresztül-2dB
- EN 50083-1 szabványnak megfelel
- csavaros érintkezők

SOCKET TV-R TROUGHPASS 10dB

- TV-R troughpass
- frequency range 5÷862MHz
- reduction: R-10dB, TV-10dB, trough-2dB
- in accordance with EN 50083-1
- screw contacts

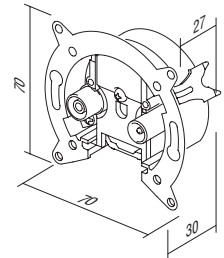
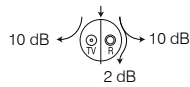

SAT-TV-R VÉGZÁRÓ ALJZAT, 3dB



KE16

- SAT-TV-R véghuzal, frekvenciatartomány: 5÷2400MHz
- csökkentés: R-1 dB, TV-1,5 dB, SAT-3 dB
- Ø60 átmérőjű kerek dobozba történő rögzítéshez karommal vagy csavarokkal
- EN 50083-1 szabványnak megfelel
- csavaros érintkezők

SOCKET SAT-TV-R END-LINE 3dB

- SAT-TV-R end-line
- frequency range 5÷2400MHz
- reduction: R-1dB, TV-1.5dB, SAT-3dB
- for mounting in round box Ø60 with claws or screws
- in accordance with EN 50083-1
- screw contacts

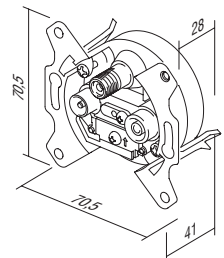
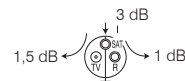

TEL KS RJ11 6/4 ALJZAT

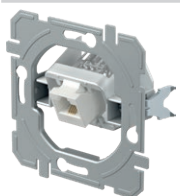

KE36

- KS Keystone szabvány
- RJ11 6/4
- IEC 60603-7 szabványnak megfelel

SOCKET TEL KS RJ11 6/4

- KS keystone fixing standard
- RJ11 6/4
- in accordance with IEC 60603-7

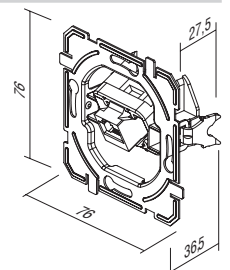

	KE37	<p>CAT5e KS RJ45 8/8 ALJZAT</p> <ul style="list-style-type: none"> - KS Keystone szabvány - CAT5e, RJ45 8/8 - IEC 60603-7 szabványnak megfelel <p><i>SOCKET CAT5e KS RJ45 8/8</i></p> <ul style="list-style-type: none"> - KS keystone fixing standard - CAT5e, RJ45 8/8 - in accordance with IEC 60603-7 	
	KE40	<p>CAT6s KS RJ45 8/8 ALJZAT SLIM</p> <ul style="list-style-type: none"> - KS Keystone szabvány - CAT6s, RJ45 8/8 - IEC 60603-7 szabványnak megfelel <p><i>SOCKET CAT6s KS RJ45 8/8 SLIM</i></p> <ul style="list-style-type: none"> - KS keystone fixing standard - CAT6s, RJ45 8/8 - in accordance with IEC 60603-7 	
	KE38	<p>TEL KS DUPLA 2x RJ11 6/4 ALJZAT</p> <ul style="list-style-type: none"> - KS Keystone szabvány - 2x RJ11 6/4 - IEC 60603-7 szabványnak megfelel <p><i>SOCKET TEL KS DOUBLE 2x RJ11 6/4</i></p> <ul style="list-style-type: none"> - KS keystone fixing standard - 2x RJ11 6/4 - in accordance with IEC 60603-7 	
	KE39	<p>CAT5e KS DUPLA 2x RJ45 8/8 ALJZAT</p> <ul style="list-style-type: none"> - KS Keystone szabvány - 2x CAT5e, RJ45 8/8 - IEC 60603-7 szabványnak megfelel <p><i>SOCKET CAT5e KS DOUBLE 2x RJ45 8/8</i></p> <ul style="list-style-type: none"> - KS keystone fixing standard - 2x CAT5e, RJ45 8/8 - in accordance with IEC 60603-7 	
	KE41	<p>CAT6s KS DUPLA 2x RJ45 8/8 ALJZAT SLIM</p> <ul style="list-style-type: none"> - KS Keystone szabvány - 2x CAT6s, RJ45 8/8 - IEC 60603-7 szabványnak megfelel <p><i>SOCKET CAT6s KS DOUBLE 2x RJ45 8/8 SLIM</i></p> <ul style="list-style-type: none"> - KS keystone fixing standard - 2x CAT6s, RJ45 8/8 - in accordance with IEC 60603-7 	
	KE45	<p>KS EGYES ADAPTER</p> <ul style="list-style-type: none"> - KS Keystone szabvány - egyes - AMP, Avaya, Brandrex, FMT, Mfico, Tyco, ... - kommunikációs modul nem tartalmaz <p><i>ADAPTER KS SINGLE</i></p> <ul style="list-style-type: none"> - KS keystone fixing standard - single - AMP, Avaya, Brandrex, FMT, Mfico, Tyco, ... - communication module not included 	

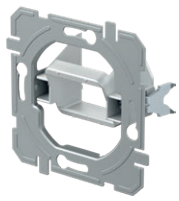

KE46

KS KETTŐS ADAPTER

- KS Keystone szabvány - kettős
- AMP, Tyco, ...
- kommunikációs modult nem tartalmaz

ADAPTER KS DOUBLE

- KS keystone fixing standard - double
- AMP, Tyco, ...
- communication module not included

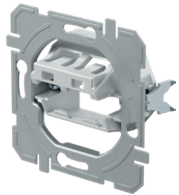
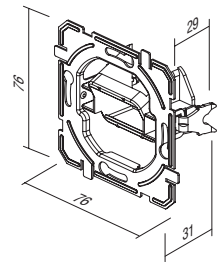

KE47

PD KETTŐS ADAPTER

- PD Panduit Mini-COM rögzítési szabvány - kettős
- kommunikációs modult nem tartalmaz

ADAPTER PD DOUBLE

- PD Panduit Mini-COM fixing standard - double
- communication module not included

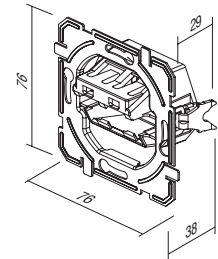



- KE10PW
- KE10IW
- KE10ES
- KE10CO
- KE10NB

TV ALAP ALJZAT 0 dB

- TV alap
- csökkentés: 0 dB
- hátsó csatlakozó – F szabvány

SOCKET TV BASIC 0dB

- TV basic
- reduction 0dB
- back connector – F standard



- KE11PW
- KE11IW
- KE11ES
- KE11CO
- KE11NB

TV-R VÉGZÁRÓ ALJZAT, 1dB

- TV-R véghezal
- frekvenciatartomány: 5÷862 MHz
- csökkentés: R-1,5 dB, TV-1dB
- EN 50083-1 szabványnak megfelel
- csavaros érintkező

SOCKET TV-R END-LINE 1dB

- TV-R end-line
- frequency range 5÷862 MHz
- reduction: R-1.5dB, TV-1dB
- in accordance with EN 50083-1
- screw contact



- KE12PW
- KE12IW
- KE12ES
- KE12CO
- KE12NB

TV-R ALJZAT ÁTMENŐ 10 dB

- TV-R áthidaló
- frekvenciatartomány: 5÷862 MHz
- csökkentés: R-10 dB, TV-10 dB, keresztül-2dB
- EN 50083-1 szabványnak megfelel
- csavaros érintkezők

SOCKET TV-R TROUGH-PASS 10dB

- TV-R troughpass
- frequency range 5÷862 MHz
- reduction: R-10dB, TV-10dB, trough-2dB
- in accordance with EN 50083-1
- screw contacts



- KE16PW
- KE16IW
- KE16ES
- KE16CO
- KE16NB

SAT-TV-R VÉGZÁRÓ ALJZAT, 3dB

- SAT-TV-R véghezal
- frekvenciatartomány: 5÷2400 MHz
- csökkentés: R-1 dB, TV-1,5 dB, SAT-3 dB
- EN 50083-1 szabványnak megfelel
- csavaros érintkezők

SOCKET SAT-TV-R END-LINE 3dB

- SAT-TV-R end-line
- frequency range 5÷2400 MHz
- reduction: R-1dB, TV-1.5dB, SAT-3dB
- in accordance with EN 50083-1
- screw contacts



- KE22PW
- KE22IW
- KE22ES
- KE22CO
- KE22NB

AUDIO-ALJZAT – 2xRCA

- audio 2xRCA
- forrasztott kábelcsatlakozás

SOCKET AUDIO 2xRCA

- audio 2xRCA
- soldering connection of cable



- KE23PW
- KE23IW
- KE23ES
- KE23CO
- KE23NB

ALJZAT, AUDIO HANGSZÓRÓK

- audio 2x Ø4mm
- a hangszóró kábeléhez, Ø4mm-es banándugóhoz vagy villás dugóhoz
- forrasztott kábelcsatlakozás a hátsó részen

SOCKET AUDIO LOUDSPEAKERS

- audio 2x Ø4mm
- to accommodate speaker wire, banana plug Ø4mm or spades
- soldering connection of cable at the back side

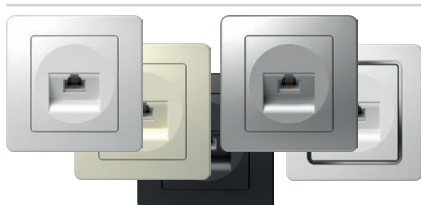

- KE36PW
- KE36IW
- KE36ES
- KE36CO
- KE36NB

TEL KS RJ11 6/4 ALJZAT

- KS Keystone szabvány
- RJ11 6/4
- IEC 60603-7 szabványnak megfelel

SOCKET TEL KS RJ11 6/4

- KS keystone fixing standard
- RJ11 6/4
- in accordance with IEC 60603-7



CAT5e KS RJ45 8/8 ALJZAT



- KE37PW
- KE37IW
- KE37ES
- KE37CO
- KE37NB

- KS Keystone szabvány
- CAT5e, RJ45 8/8
- IEC 60603-7 szabványnak megfelel

SOCKET CAT5e KS RJ45 8/8

- KS keystone fixing standard
- CAT5e, RJ45 8/8
- in accordance with IEC 60603-7



CAT6s KS RJ45 8/8 ALJZAT SLIM

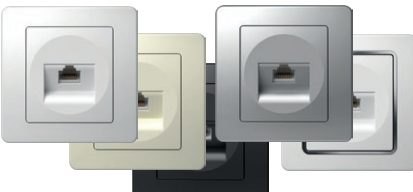

- KE40PW
- KE40IW
- KE40ES
- KE40CO
- KE40NB

- KS Keystone szabvány
- CAT6s, RJ45 8/8
- IEC 60603-7 szabványnak megfelel

SOCKET CAT6s KS RJ45 8/8 SLIM

- KS keystone fixing standard
- CAT6s, RJ45 8/8
- in accordance with IEC 60603-7



TEL KS DUPLA 2x RJ11 6/4 ALJZAT

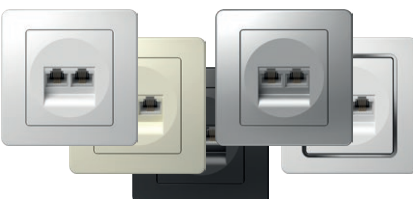

- KE38PW
- KE38IW
- KE38ES
- KE38CO
- KE38NB

- KS Keystone szabvány
- 2x RJ11, 6/4
- IEC 60603-7 szabványnak megfelel

SOCKET TEL KS DOUBLE 2x RJ11 6/4

- KS keystone fixing standard
- 2x RJ11, 6/4
- in accordance with IEC 60603-7



CAT5e KS DUPLA 2x RJ45 8/8 ALJZAT



- KE39PW
- KE39IW
- KE39ES
- KE39CO
- KE39NB

- KS Keystone szabvány
- 2x CAT5e, RJ45 8/8
- IEC 60603-7 szabványnak megfelel

SOCKET CAT5e KS DOUBLE 2x RJ45 8/8

- KS keystone fixing standard
- 2x CAT5e, RJ45 8/8
- in accordance with IEC 60603-7



CAT6s KS DUPLA 2x RJ45 8/8 ALJZAT SLIM

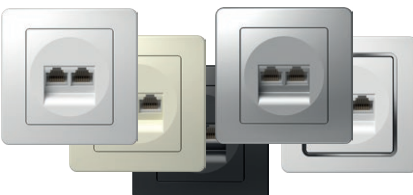

- KE41PW
- KE41IW
- KE41ES
- KE41CO
- KE41NB

- KS Keystone szabvány
- 2x CAT6s, RJ45 8/8
- IEC 60603-7 szabványnak megfelel

SOCKET CAT6s KS DOUBLE 2x RJ45 8/8 SLIM

- KS keystone fixing standard
- 2x CAT6s, RJ45 8/8
- in accordance with IEC 60603-7



ALJZAT – TEL LT RJ11 6/4



- KE35PW
- KE35IW
- KE35ES
- KE35CO
- KE35NB

- TEL LT csavar
- csavaros érintkezők
- RJ11 6/4
- IEC 60603-7 szabványnak megfelel

SOCKET TEL LT RJ11 6/4

- TEL LT screw
- screw contacts
- RJ11 6/4
- in accordance with IEC 60603-7

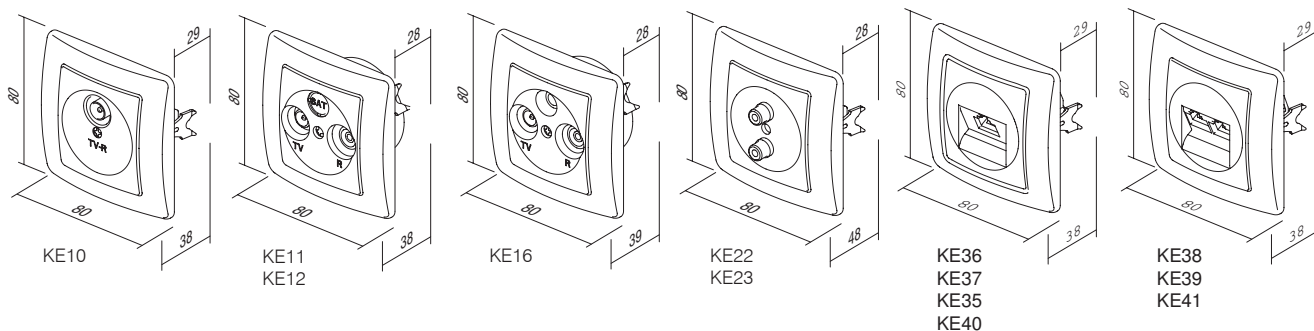

típus type	leírás description	műszaki adatok technical data	szín colour
PE10	TV-R BURKOLAT COVER TV-R	2P/3P	<input type="checkbox"/> PW fényes fehér polar white
PE20	KS EGYES BURKOLAT COVER KS SINGLE		<input type="checkbox"/> IW fényes krém ivory white
PE21	KS KETTŐS BURKOLAT COVER KS DOUBLE		<input type="checkbox"/> ES matt ezüst elox silver
...	<input type="checkbox"/> CO fehér, hőre keményedő white thermoset
			<input type="checkbox"/> NB éjfékete night black

TV-R 2P/3P BURKOLAT

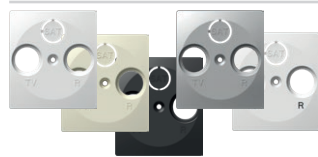

- PE10PW
- PE10IW
- PE10ES
- PE10CO
- PE10NB

- TV-R burkolat, 2P vagy 3P, csavarral
COVER TV-R 2P/3P
- TV-R cover, 2P or 3P with screw



KS EGYES BURKOLAT

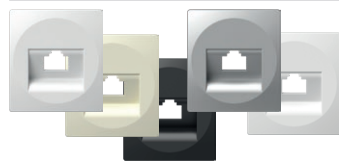

- PE20PW
- PE20IW
- PE20ES
- PE20CO
- PE20NB

- KS fedél, egyes
COVER KS SINGLE
- KS cover single



KS KETTŐS BURKOLAT

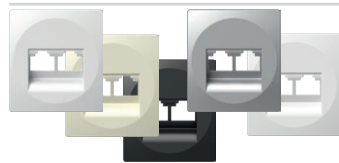

- PE21PW
- PE21IW
- PE21ES
- PE21NB

- KS fedél, kettős
COVER KS DOUBLE
- KS cover double



TAE/TDO BURKOLAT



- PE30PW
- PE30IW
- PE30ES
- PE30NB

- TAE vagy TDO fedél csavarral
COVER TAE/TDO
- TAE or TDO cover with screw

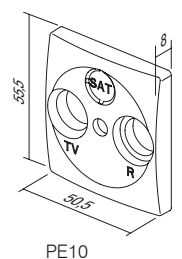
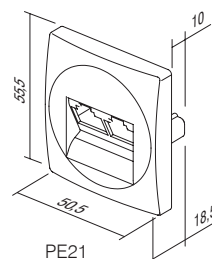
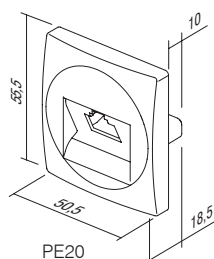
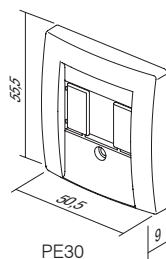



EE15

PW

típus type	leírás description	műszaki adatok technical data	szín colour
EE15	FORGATÓGOMBOS FÉNYERŐSZABÁLYOZÓ, VÁLTÓ DIMMER ROTATIVE 2WAY	RL 400W	<input type="checkbox"/> PW fényes fehér polar white
EE16	FORGATÓGOMBOS FÉNYERŐSZABÁLYOZÓ, VÁLTÓ DIMMER ROTATIVE 2WAY	RLC 400W	<input type="checkbox"/> IW fényes krém ivory white
EE19	FORGATÓGOMBOS FÉNYERŐSZABÁLYOZÓ, VÁLTÓ DIMMER ROTATIVE 2WAY	LED 100W	<input type="checkbox"/> ES matt ezüst elox silver
⋮	⋮	⋮	<input type="checkbox"/> CO króm white thermoset
⋮	⋮	⋮	<input type="checkbox"/> NB éjfékete night black

FORGATÓGOMBOS FÉNYERŐSZABÁLYOZÓ, VÁLTÓ – RL 400W

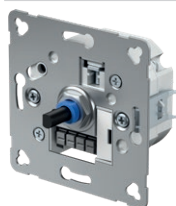

EE15

- forgásirányítás VÁLTÓ KAPCSOLÓval
- RL-terhelés, 40 W - 400W
- VÁLTÓ KAPCSOLÓs kombináció lehetséges
- több fényerőszabályozós kombináció nem engedélyezett
- megfelel az EN 60669-1 és az EN 60669-2-1 szabványnak
- bedugós érintkezők 1,5 mm²
- ellátás: 230 V~; 50 Hz
- gomb belső átmérője: Ø6 mm
- cserélhető biztosítékot tartalmaz

DIMMER ROTATIVE 2WAY RL 400W

- rotation control with 2-way switch
- load RL, 40W - 400W
- 2-way switch combination is possible
- more dimmers combination is not allowed
- in accordance with EN 60669-1 and EN 60669-2-1
- plug-in contacts 1.5mm²
- supply 230V~ 50Hz
- button inner diameter Ø6mm
- replaceable fuse included

FORGATÓGOMBOS FÉNYERŐSZABÁLYOZÓ, VÁLTÓ – RLC 400W



EE16

- forgásirányítás VÁLTÓ KAPCSOLÓval
- RLC-terhelés, 20W - 400W
- VÁLTÓ KAPCSOLÓs kombináció lehetséges
- több fényerőszabályozós kombináció nem engedélyezett
- megfelel az EN 60669-1 és az EN 60669-2-1 szabványnak
- bedugós érintkezők 1,5 mm²
- gomb belső átmérője: Ø6 mm
- ellátás: 230 V~; 50 Hz
- elektronikus biztosíték

DIMMER ROTATIVE 2WAY RLC 400W

- rotation control with 2-way switch
- load RLC, 20W - 400W
- 2-way switch combination is possible
- more dimmers combination is not allowed
- in accordance with EN 60669-1 and EN 60669-2-1
- plug-in contacts 1.5mm²
- supply 230V~ 50Hz
- button inner diameter Ø6mm
- electronic fuse

FORGATÓGOMBOS FÉNYERŐSZABÁLYOZÓ, VÁLTÓ – LED 100W

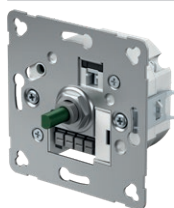

EE19

- forgásirányítás VÁLTÓ KAPCSOLÓval
- terhelés: LED, 0-100 W (max. 10 LED)
GLS, 10-250 W
- VÁLTÓ KAPCSOLÓs kombináció lehetséges
- több fordulatszabályzó kombinációja nem engedélyezett
- megfelel az EN 60669-1 és az EN 60669-2-1 szabványnak
- bedugós érintkezők 1,5 mm²
- ellátás: 230 V~; 50 Hz
- cserélhető biztosítékot tartalmaz
- gomb belső átmérője: Ø6 mm

DIMMER ROTATIVE 2WAY LED 100W

- rotation control with 2-way switch
- load: LED, 0-100W (max. 10 LEDs)
GLS, 10-250W
- 2-way switch combination is possible
- more dimmers combination is not allowed
- in accordance with EN 60669-1 and EN 60669-2-1
- plug-in contacts 1.5mm²
- supply 230V~ 50Hz
- replaceable fuse included
- button inner diameter Ø6mm

IR KAPCSOLÓ – 5A; 250V~

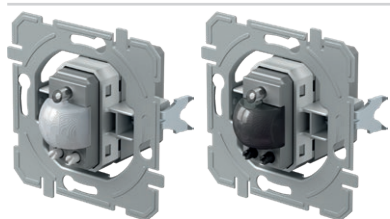

EE32A1
 EE32A2

- IR infravörös kapcsoló
- tápfeszültség: 230V~ ±10 %, 50Hz
- relé: 5A / 250V~ (nullátmenet)
- védelmi besorolás: IP40
- vezetékek keresztmetszete az érintkezőnél: 0,75–2,5 mm²
- érzékelési szög: max. 110° 20°C-on
- érzékelési terület: kb. 8 m 20°C-on
- időtartam beállítása: kb. 5 mp-től 12 percig
- fényerő beállítása: kb. 5 - 200 LUX
- üzemi hőmérséklet: 0°C - +40°C
- nem használható 45 mm mély dobozokba való beszereléshez
- csak beltéri használatra

IR SWITCH 5A 230V~

- IR infrared switch
- supply voltage: 230V~ ±10 % 50Hz
- relay: 5A / 250V~ (zero crossing)
- protection rating: IP40
- cross-section of wires at the contact terminal: 0.75 - 2.5 mm²
- detection angle: up to 110° at 20°C
- detection area: approx. 8 m at 20°C
- adjustability of duration: from approx. 5 s to 12 min
- adjustability of brightness: from approx. 5 to 200 LUX
- operating temperature: from 0°C to +40°C
- not suitable for installation in 45 mm deep boxes
- only for indoor usage

USB TÁPELLÁTÁS 5 V 2,4A



EE67

- az elektromos készülékek szabványos USB-port általi töltéséhez (az Apple készülékekkel is kompatibilis)
- tápellátás: 100-230 V~ 50/60 Hz
- energiafogyasztás: 300 mA 100V~-nál / 150 mA 230 V~-nál
- készenléti energiafogyasztás: 30 mW 230 V~-nál
- névleges kimeneti feszültség: 5 V DC (±5%) SELV
- kimeneti bűgófeszültség: 150 mV
- névleges kimeneti áram: 2,4 A (±10%)
- csatlakozó típusa: USB A / USB A
- hatékonyság: maximum 77%
- működési hőmérséklet: 0 °C / +45 °C (beltéri használatra)
- IP-védelmi besorolás: IP-20, kizárólag beltéri használatra
- class II. besorolású
- túlfeszültség kategória (EN 62109): - class III. besorolású
- csavaros érintkezők: max. 2,5 mm²
- min. 3 mm-es érintkezési réssel rendelkező eszköz
- megfelel az EN 60950-1 szabványnak és az LVD és EMC irányelveknek

USB POWER SUPPLY UNIT 5V 2.4A

- for charging electronic devices via a standard USB port (also compatible with Apple devices)
- power supply: 100-230V~ 50/60Hz
- power consumption: 300mA at 100V~/150mA at 230V~
- standby power consumption: 30mW at 230V~
- nominal output voltage: 5 VCD (± 5%) SELV
- output ripple voltage: 150mV
- nominal output current: 2.4A (±10%)
- connector type: USB A / USB A
- efficiency: maximum of 77%
- operating temperature: 0°C/+45°C (indoor use)
- IP protection class: IP20, indoor use only
- class device II
- overvoltage category (EN 62109): Class III
- screw contacts: max. 2.5 mm²
- device with a contact gap of at least 3mm
- in accordance with the EN 60950-1 and LVD & EMC directives

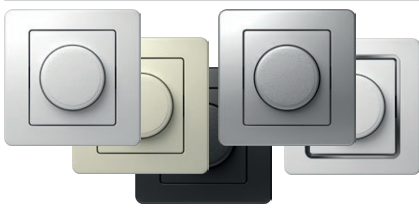

- EE15PW
- EE15IW
- EE15ES
- EE15CO
- EE15NB

KÉTUTAS FORGATÓGOMBOS FÉNYERŐSZABÁLYOZÓ – RL 400W

- forgásirányítás VÁLTÓ KAPCSOLÓval
- RL-terhelés, 40 W - 400W
- VÁLTÓ KAPCSOLÓs kombináció lehetséges
- több fényerőszabályozós kombináció nem engedélyezett
- megfelel az EN 60669-1 és az EN 60669-2-1 szabványnak
- bedugós érintkezők 1,5 mm²
- ellátás: 230 V~; 50 Hz
- cserélhető biztosítékot tartalmaz



DIMMER ROTATIVE 2WAY RL 400W

- rotation control with 2-way switch
- load RL, 40W - 400W
- 2-way switch combination is possible
- more dimmers combination is not allowed
- in accordance with EN 60669-1 and EN 60669-2-1
- plug-in contacts 1.5mm²
- supply 230V~ 50Hz
- replaceable fuse included



- EE16PW
- EE16IW
- EE16ES
- EE16CO
- EE16NB

FORGATÓGOMBOS FÉNYERŐSZABÁLYOZÓ, VÁLTÓ – RLC 400W

- forgásirányítás VÁLTÓ KAPCSOLÓval
- RLC-terhelés, 20W - 400W
- VÁLTÓ KAPCSOLÓs kombináció lehetséges
- több fényerőszabályozós kombináció nem engedélyezett
- megfelel az EN 60669-1 és az EN 60669-2-1 szabványnak
- bedugós érintkezők 1,5 mm²
- ellátás: 230 V~; 50 Hz
- elektronikus biztosíték



DIMMER ROTATIVE 2WAY RLC 400W

- rotation control with 2-way switch
- load RLC, 20W - 400W
- 2-way switch combination is possible
- more dimmers combination is not allowed
- in accordance with EN 60669-1 and EN 60669-2-1
- plug-in contacts 1.5mm²
- supply 230V~ 50Hz
- electronic fuse



- EE19PW
- EE19IW
- EE19ES
- EE19CO
- EE19NB

FORGATÓGOMBOS FÉNYERŐSZABÁLYOZÓ, VÁLTÓ – LED 100W

- forgásirányítás VÁLTÓ KAPCSOLÓval
- terhelés: LED, 0-100 W (max. 10 LED)
- GLS, 10-250 W
- VÁLTÓ KAPCSOLÓs kombináció lehetséges
- több fényerőszabályozós kombináció nem engedélyezett
- megfelel az EN 60669-1 és az EN 60669-2-1 szabványnak
- bedugós érintkezők 1,5 mm²
- ellátás: 230 V~; 50 Hz
- cserélhető biztosítékot tartalmaz



DIMMER ROTATIVE 2WAY LED 100W

- rotation control with 2-way switch
- load: LED, 0-100W (max. 10 LEDs)
- GLS, 10-250W
- 2-way switch combination is possible
- more dimmers combination is not allowed
- in accordance with EN 60669-1 and EN 60669-2-1
- plug-in contacts 1.5mm²
- supply 230V~ 50Hz
- replaceable fuse included



- EE32PW
- EE32IW
- EE32ES
- EE32CO
- EE32NB

IR KAPCSOLÓ – 5A; 230V~

- IR infravörös kapcsoló
- tápfeszültség: 230V~ ±10 %, 50Hz
- relé: 5A / 250V~ (nullátmenet)
- védelmi besorolás: IP40
- vezetékek keresztmetszete az érintkezőnél: 0,75–2,5 mm²
- érzékelési szög: max. 110° 20°C-on
- érzékelési terület: kb. 8 m 20°C-on
- időtartam beállítása: kb. 5 mp-től 12 percig
- fényerő beállítása: kb. 5 - 200 LUX
- üzemi hőmérséklet: 0°C - +40°C
- nem használható 45 mm mély dobozokba való beszereléshez
- csak beltéri használatra



IR SWITCH 5A 230V~

- IR infrared switch
- supply voltage: 230V~ ±10 % 50Hz
- relay: 5A / 250V~ (zero crossing)
- protection rating: IP40
- cross-section of wires at the contact terminal: 0.75 - 2.5 mm²
- detection angle: up to 110° at 20°C
- detection area: approx. 8 m at 20°C
- adjustability of duration: from approx. 5 s to 12 min
- adjustability of brightness: from approx. 5 to 200 LUX
- operating temperature: from 0°C to +40°C
- not suitable for installation in 45 mm deep boxes
- only for indoor usage



- EE67PW
- EE67IW
- EE67NB
- EE67ES

USB TÁPELLÁTÁS 5 V 2,4A

- az elektromos készülékek szabványos USB-port általi töltéséhez (az Apple készülékekkel is kompatibilis)
- tápellátás: 100-230 V~ 50/60 Hz
- energiafogyasztás:
 - 300 mA 100V~nál / 150 mA 230 V~nál
- készenléti energiafogyasztás: 30 mW 230 V~nál
- névleges kimeneti feszültség: 5 V DC ($\pm 5\%$) SELV
- kimeneti bűgőfeszültség: 150 mV
- névleges kimeneti áram: 2,4 A ($\pm 10\%$)
- csatlakozó típusa: USB A / USB A
- hatékonyság: maximum 77%
- működési hőmérséklet:
 - 0 °C / +45 °C (belső használatra)
- IP-védelmi besorolás: IP-20, kizárólag beltéri használatra
- class II. besorolású
- túlfeszültség kategória (EN 62109): - class III. besorolású
- csavaros érintkezők: max. 2.5 mm²
- min. 3 mm-es érintkezési réssel rendelkező eszköz
- megfelel az EN 60950-1 szabványnak és az LVD és EMC irányelveknek



USB POWER SUPPLY UNIT 5V 2.4A

- for charging electronic devices via a standard USB port (also compatible with Apple devices)
- power supply: 100-230V~ 50/60Hz
- power consumption: 300mA at 100V~/150mA at 230V~
- standby power consumption: 30mW at 230V~
- nominal output voltage: 5 VDC ($\pm 5\%$) SELV
- output ripple voltage: 150mV
- nominal output current: 2.4A ($\pm 10\%$)
- connector type: USB A / USB A
- efficiency: maximum of 77%
- operating temperature: 0°C/+45°C (indoor use)
- IP protection class: IP20, indoor use only
- class device II
- overvoltage category (EN 62109): Class III
- screw contacts: max. 2.5 mm²
- device with a contact gap of at least 3mm
- in accordance with the EN 60950-1 and LVD & EMC directives

EE15, EE16, EE19

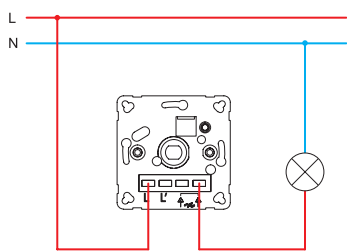

EE15, EE16, EE19

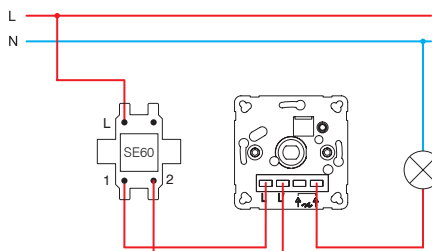

EE15, EE16, EE19

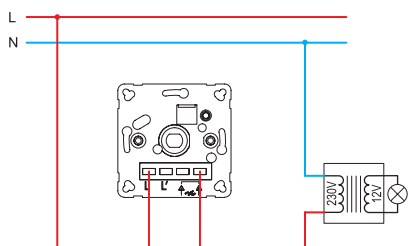

EE15, EE16, EE19

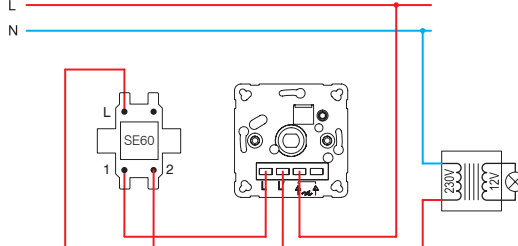

EE16, EE19

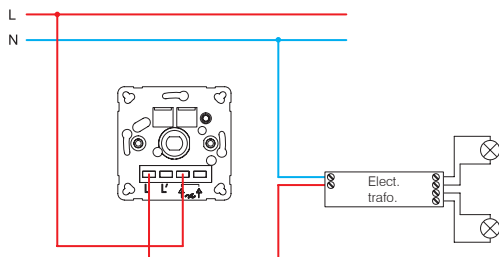

EE16, EE19

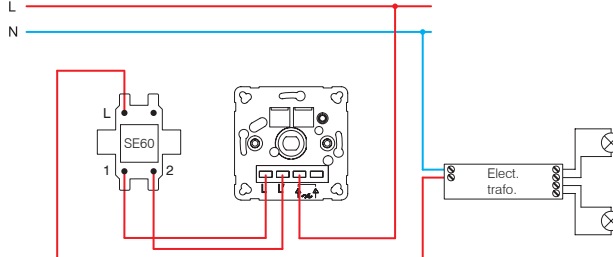

EE15 (40÷400W)

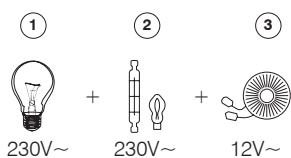

EE16 (20÷400W)

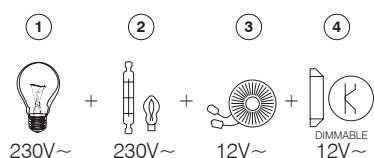

EE19 (GLS 10÷250W ; LED 0÷100W)

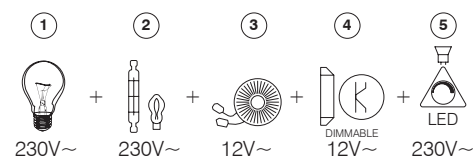

- 1 - izzós lámpa / incandescent lamp
- 2 - halogén lámpa / halogen lamp

- 3 - klasszikus transzformátor / classical transformer
- 4 - szabályozható elektronikus feszültségátalakító / dimmable electronic transformer
- 5 - tompítható LED-lámpa / dimmable LED lamp

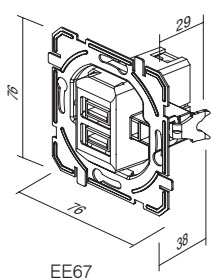

EE67

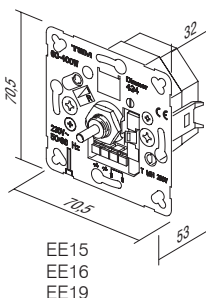

EE15
EE16
EE19

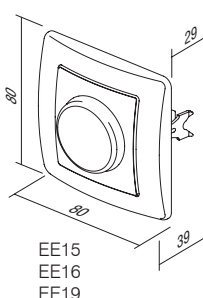

EE15
EE16
EE19

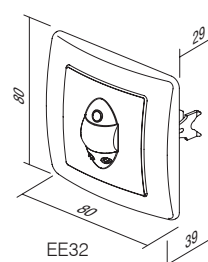

EE32

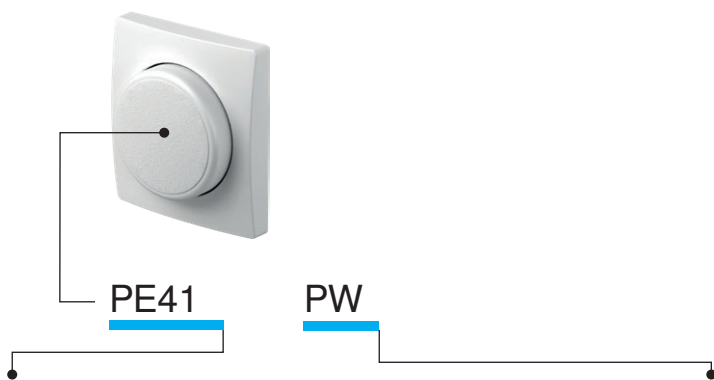

típus type	leírás description	szín colour
PE41	DIMMER FEDELEK COVER DIMMER	<input type="checkbox"/> PW fényes fehér <i>polar white</i> <input type="checkbox"/> IW fényes krém <i>ivory white</i> <input type="checkbox"/> ES matt ezüst <i>elox silver</i> <input type="checkbox"/> CO fehér, hőre keményedő <i>white thermoset</i> <input type="checkbox"/> NB éjfékete <i>night black</i>

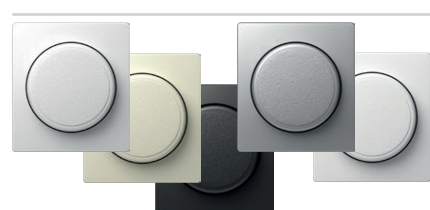

- PE41PW
- PE41IW
- PE41NB
- PE41ES
- PE41CO

FEDÉL Ø6 DIMMER KAPCSOLÓHOZ

- burkolat Ø6 mm-es dimmer kapcsolóhoz
- EE15, EE16, EE19 típusúhoz

COVER DIMMER Ø6
- cover dimmer Ø6mm
- for EE15, EE16, EE19



- PE32PW
- PE32IW
- PE32NB
- PE32ES

BURKOLAT IR-KAPCSOLÓ

- burkolat IR-kapcsoló

COVER IR SWITCH
- cover IR switch



- PE67PW
- PE67IW
- PE67NB
- PE67ES

USB BETÁP-EGYSÉG FEDÉL

- USB betáp-egység fedél

USB SUPPLY UNIT COVER
- USB supply unit cover

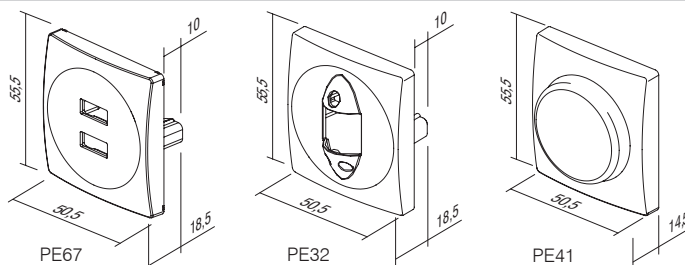

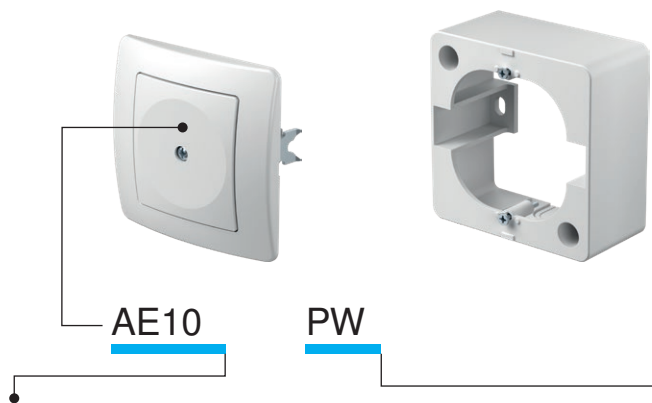

típus type	leírás description	szín colour
AE10	TAKARÓFEDÉL BLANK	<input type="checkbox"/> PW fényes fehér polar white
AE20	CSATLAKOZÓDOBOZ 3P+N+E 5X4 mm ² CONNECTION BOX 3P+N+E 5X4mm ²	<input type="checkbox"/> IW fényes krém ivory white
AE30	KIEMELŐ KERET SURFACE MOUNT BOX	<input type="checkbox"/> ES matt ezüst elox silver
⋮	⋮	<input type="checkbox"/> CO króm white thermoset
⋮	⋮	<input type="checkbox"/> NB éjfékete night black

TAKARÓFEDÉL



- AE10PW
- AE10IW
- AE10NB
- AE10ES
- AE10CO

- üres helyek kitöltésére
BLANK
- for filling up empty spaces

CSATLAKOZÓDOBOZ, ÖTPÓLUSOS 3P+N+E 5x4 mm²

- AE20PW
- AE20IW

- 3P+N+E csatlakozódoboz
- 16A 400V~
- a VDE 0606-1:2000 szabvánnyal összhangban
- csavaros érintkezők 1,5-4mm²
CONNECTION BOX 5POLE 3P+N+E 5x4mm²
- 3P+N+E connection box
- 16A 400V~
- in accordance with VDE 0606-1:2000
- screw contacts 1.5-4mm²



KIEMELŐ KERET 1

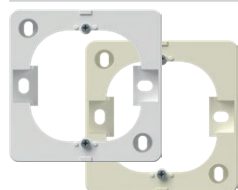

- AE30PW
- AE30IW

- kiemelőkeret
SURFACE MOUNT BOX 1
- surface mounting box



FALON KÍVÜLI DOBOZ AZ EKONOMIK DUPLA ALJZATHOZ

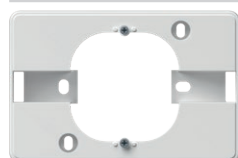

- AE31PW

- kiemelőkeret
SURFACE MOUNT BOX FOR
EKONOMIK DOUBLE SOCKET
- surface mounting box



FALVÉDŐ



- AE50PW
- AE50TS

- védi az aljzat vagy a kapcsoló körüli felületet.

WALL PROTECTION

- protects surface around socket or switch

KS GYEREKVÉDELEM



- AE51PW
- AE51IW

- KS kiegészítő gyerekvédelmi betét - zárt, feszültség alatti érintkezők

CHILD PROTECTION KS

- KS additional child protection insert - shuttered live contacts

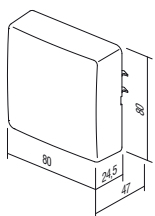

AE20

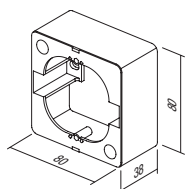

AE30

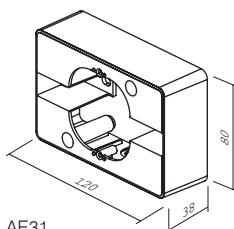

AE31

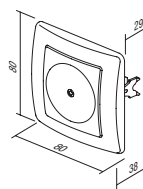

AE10

S U R R O U N D S O E

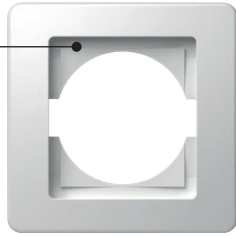

OE10



PW

típus type	leírás description	szín colour
OE10	EKONOMIK DÍSZÍTŐKERET 1 SURROUND EKONOMIK 1	<input type="checkbox"/> PW fényes fehér polar white
OE20	EKONOMIK 2 DÍSZÍTŐKERET – VÍZSZINTES SURROUND EKONOMIK 2 HORIZONTAL	<input type="checkbox"/> IW fényes krém ivory white
OE30	EKONOMIK 3 DÍSZÍTŐKERET – VÍZSZINTES SURROUND EKONOMIK 3 HORIZONTAL	<input type="checkbox"/> ES matt ezüst elox silver
⋮	⋮	<input type="checkbox"/> CO fehér, hőre keményedő white thermoset
⋮	⋮	<input type="checkbox"/> NB éjfékete night black

EKONOMIK DÍSZÍTŐKERET 1



- OE10PW
- OE10IW
- OE10ES
- OE10CO
- OE10NB

- egyes dekoratív takarólemez
- EN 60669-1 szabványnak megfelel

SURROUND EKONOMIK 1
- decorative surround 1-gang
- in accordance with EN 60669-1

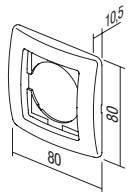

EKONOMIK 2 DÍSZÍTŐKERET – VÍZSZINTES



- OE20PW
- OE20IW
- OE20ES
- OE20CO
- OE20NB

- kettes dekoratív takarólemez – vízszintes
- EN 60669-1 szabványnak megfelel

SURROUND EKONOMIK 2 HORIZONTAL
- decorative surround 2-gang horizontal
- in accordance with EN 60669-1

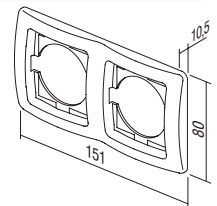

EKONOMIK 2 DÍSZÍTŐKERET – FÜGGŐLEGES



- OE21PW
- OE21IW
- OE21ES
- OE21CO
- OE21NB

- kettes dekoratív takarólemez – függőleges
- EN 60669-1 szabványnak megfelel

SURROUND EKONOMIK 2 VERTICAL
- decorative surround 2-gang vertical
- in accordance with EN 60669-1

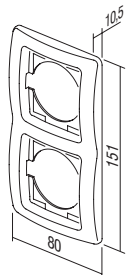

EKONOMIK 3 DÍSZÍTŐKERET – VÍZSZINTES



- OE30PW
- OE30IW
- OE30ES
- OE30CO
- OE30NB

- hármas dekoratív takarólemez – vízszintes
- EN 60669-1 szabványnak megfelel

SURROUND EKONOMIK 3 HORIZONTAL
- decorative surround 3-gang horizontal
- in accordance with EN 60669-1

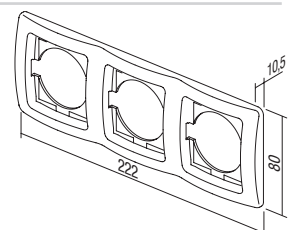



- OE31PW
- OE31IW
- OE31ES
- OE31CO
- OE31NB

EKONOMIK 3 DÍSZÍTŐKERET – FÜGGŐLEGES

- hármás dekoratív takarólemez – függőleges
- EN 60669-1 szabványnak megfelel

SURROUND EKONOMIK 3 VERTICAL
- decorative surround 3-gang vertical
- in accordance with EN 60669-1

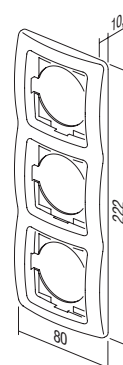

- OE40PW
- OE40IW
- OE40ES
- OE40NB

EKONOMIK 4 DÍSZÍTŐKERET – VÍZSZINTES

- négyes dekoratív takarólemez – vízszintes
- EN 60669-1 szabványnak megfelel

SURROUND EKONOMIK 4 HORIZONTAL
- decorative surround 4-gang horizontal
- in accordance with EN 60669-1

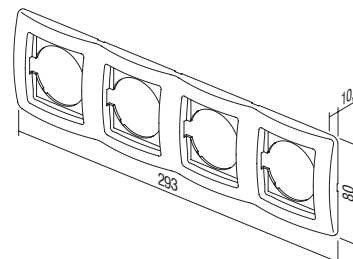

- OE41PW
- OE41IW
- OE41ES
- OE41NB

EKONOMIK 4 DÍSZÍTŐKERET – FÜGGŐLEGES

- négyes dekoratív takarólemez – függőleges
- EN 60669-1 szabványnak megfelel

SURROUND EKONOMIK 4 VERTICAL
- decorative surround 4-gang vertical
- in accordance with EN 60669-1

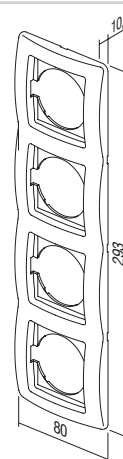

- OE50PW
- OE50IW
- OE50ES
- OE50NB

EKONOMIK 5 DÍSZÍTŐKERET – VÍZSZINTES

- dekoratív ötös keret, vízszintes
- EN 60669-1 szabványnak megfelel

SURROUND EKONOMIK 5 HORIZONTAL
- decorative surround 5-gang horizontal
- in accordance with EN 60669-1

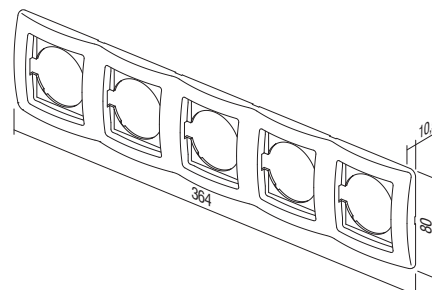

SZÍNES KERETEK /
COLOR DECORATIVE FRAMES



OE90GR	ZÖLD / GREEN	OE90YL	BARNA / YELLOW	OE90MB	FÉM KÉK / MET. BLUE
OE90BL	KÉK / BLUE	OE90WH	FEKETE / WHITE	OE90BZ	BRONZ / BRONZE
OE90VO	LILA / VIOLET	OE90GY	SZÜRKE / GREY	OE90CR	EZÜST / SILVER
OE90PI	RÓZSASZÍN / PINK	OE90BK	FEHÉR / BLACK	OE90GO	ARANY / GOLD
OE90RD	PIROS / RED				





fontana



TEM





SF10

PW

TI

típus type	leírás description	műszaki adatok technical data	szín colour	1. opcionális adatok optional data 1
SF10	EGYPÓLUSÚ KAPCSOLÓ SWITCH 1WAY	IP44 10AX 250V~	<input type="checkbox"/> PW matt fehér white-mat	TI GLIMLÁMPA + jelzőfény neon lamp+indication
SF11	EGYPÓLUSÚ NYOMÓGOMB PUSH BUTTON 1WAY	IP44 10A 250V~	<input type="checkbox"/> GY matt szürke grey-mat	
SF20	KÉT PÓLUSOS KAPCSOLÓ SWITCH 2POLE	IP44 10AX 250V~		
:	:	:		
:	:	:		

IP44 EGYPÓLUSÚ KAPCSOLÓ – 10AX 250V~



- SF10PW
- SF10GY

- 10AX 250V~, típus: SF10
- EN 60669-1 szabványnak megfelel
- bedugós érintkezők 1,5-2,5 mm²

SWITCH 1WAY IP44 10AX 250V~
- 10AX 250V~, type SF10
- in accordance with EN 60669-1
- plug-in contacts 1.5-2.5mm²



IP44 EGYPÓLUSÚ KAPCSOLÓ – 10AX 250V~ __ TI



- SF10PWTI
- SF10GYTI

- TI jelzőlámpa + GLIMLÁMPA
- 10AX 250V~, típus: SF10
- EN 60669-1 szabványnak megfelel
- bedugós érintkezők 1,5-2,5 mm²

SWITCH 1WAY IP44 10AX 250V~ __ TI
- TI indicator+neon lamp
- 10AX 250V~, type SF10
- in accordance with EN 60669-1
- plug-in contacts 1.5-2.5mm²



NYOMÓGOMB, EGYUTAS IP44 10 A 250 V~ __ TI



- SF11PWTI
- SF11GYTI

- TI jelzőlámpa + GLIMLÁMPA
- 10A 250V~, típus: SF11
- EN 60669-1 szabványnak megfelel
- bedugós érintkezők 1,5-2,5 mm²

PUSH BUTTON 1WAY IP44 10A 250V~ __ TI
- TI indicator+neon lamp
- 10A 250V~, type SF11
- in accordance with EN 60669-1
- plug-in contacts 1.5-2.5mm²



IP44 KÉT PÓLUSÚ KAPCSOLÓ – 10AX 250V~



- SF20PW
- SF20GY

- 10AX 250V~, típus: SF20
- EN 60669-1 szabványnak megfelel
- bedugós érintkezők 1,5-2,5 mm²

SWITCH 2POLE IP44 10AX 250V~
- 10AX 250V~, type SF20
- in accordance with EN 60669-1
- plug-in contacts 1.5-2.5mm²



	<input type="checkbox"/> SF50PW <input checked="" type="checkbox"/> SF50GY	IP44 CSILLÁRKAPCSOLÓ – 10AX 250V~ - 10AX 250V~, típus: SF50 - EN 60669-1 szabványnak megfelel - bedugós érintkezők 1,5-2,5 mm ² <i>SWITCH 2GANG-1WAY IP44 10AX 250V~</i> - 10AX 250V~, type SF50 - in accordance with EN 60669-1 - plug-in contacts 1.5-2.5mm ²	
	<input type="checkbox"/> SF51PW <input checked="" type="checkbox"/> SF51GY	CSILLÁRNYOMÓ IP44 10 A 250 V~ - 10A 250V~, típus: SF51 - EN 60669-1 szabványnak megfelel - bedugós érintkezők 1,5-2,5 mm ² <i>PUSH BUTTON 2GANG-1WAY IP44 10A 250V~</i> - 10A 250V~, type SF51 - in accordance with EN 60669-1 - plug-in contacts 1.5-2.5mm ²	
	<input type="checkbox"/> SF60PW <input checked="" type="checkbox"/> SF60GY	IP44 VÁLTÓ KAPCSOLÓ – 10AX 250V~ - 10AX 250V~, típus: SF60 - EN 60669-1 szabványnak megfelel - bedugós érintkezők 1,5-2,5 mm ² <i>SWITCH 2WAY IP44 10AX 250V~</i> - 10AX 250V~, type SF60 - in accordance with EN 60669-1 - plug-in contacts 1.5-2.5mm ²	
	<input type="checkbox"/> SF60PWTI <input checked="" type="checkbox"/> SF60GYTI	IP44 VÁLTÓ KAPCSOLÓ – 10AX 250V~ __ TI - TI jelzőlámpa + GLIMLÁMPA - 10AX 250V~, típus: SF60 - EN 60669-1 szabványnak megfelel - bedugós érintkezők 1,5-2,5 mm ² <i>SWITCH 2WAY IP44 10AX 250V~ __ TI</i> - TI indicator+neon lamp - 10AX 250V~, type SF60 - in accordance with EN 60669-1 - plug-in contacts 1.5-2.5mm ²	
	<input type="checkbox"/> SF63PW <input checked="" type="checkbox"/> SF63GY	DUPLA VÁLTÓ KAPCSOLÓ IP44 10 AX 250 V~ - 10AX 250V~, típus: SF63 - EN 60669-1 szabványnak megfelel - bedugós érintkezők 1,5-2,5 mm ² <i>SWITCH 2WAY DOUBLE IP44 10AX 250V~</i> - 10AX 250V~, type SF63 - in accordance with EN 60669-1 - plug-in contacts 1.5-2.5mm ²	
	<input type="checkbox"/> SF70PW <input checked="" type="checkbox"/> SF70GY	KERESZTKAPCSOLÓ IP44 10 AX 250 V~ - 10AX 250V~, típus: SF70 - EN 60669-1 szabványnak megfelel - bedugós érintkezők 1,5-2,5 mm ² <i>SWITCH INTERMEDIATE IP44 10AX 250V~</i> - 10AX 250V~, type SF70 - in accordance with EN 60669-1 - plug-in contacts 1.5-2.5mm ²	

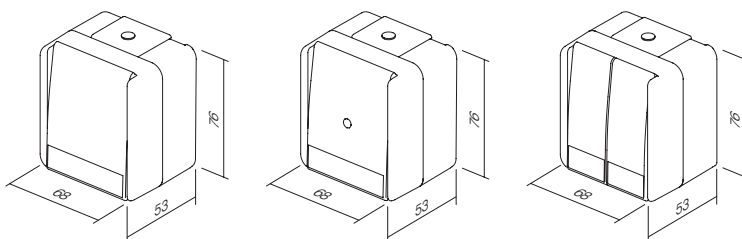



VF10

PW

típus type	leírás description	műszaki adatok technical data	szín colour
VF10	SCHUKO ALJZAT+FEDÉL SOCKET SCHUKO+COVER	IP44 2P+E 16A 250V~	<input type="checkbox"/> PW matt fehér white-mat <input type="checkbox"/> GY matt szürke grey-mat



- VF10PW
- VF10GY

ALJZAT, SCHUKO + BURKOLAT IP44 2P+E 16 A 250 V~

- csavaros érintkezők 1,5-2,5 mm²
- 2P+E schuko+fedél
- 16A 250V~, típus:VF10
- EN 60884-1, CEE7 szabvánnyal összhangban

SOCKET SCHUKO+COVER IP44 2P+E 16A 250V~

- screw contacts 1.5-2.5mm²
- 2P+E schuko+cover
- 16A 250V~, type VF10
- in accordance with EN 60884-1, CEE7



- VF12PW
- VF12GY

ALJZAT, SCHUKO + BURKOLAT IP44 2P+E 16 A 250 V~ BV

- BV bedugós érintkezők 1,5-2,5 mm²
- 2P+E schuko+fedél
- 16A 250V~, típus: VF12
- EN 60884-1, CEE7 szabvánnyal összhangban

SOCKET SCHUKO+COVER IP44 2P+E 16A 250V~ BV

- BV plug-in contacts 1.5-2.5mm²
- 2P+E schuko+cover
- 16A 250V~, type VF12
- in accordance with EN 60884-1, CEE7

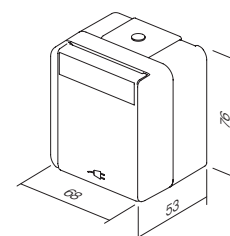

VF10
VF12

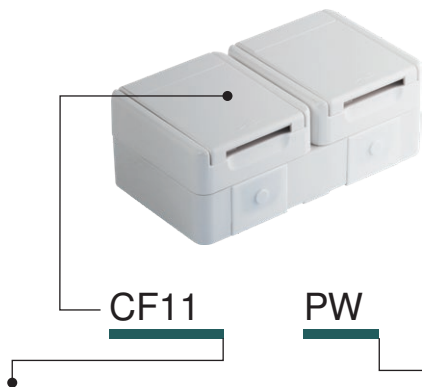

típus type	leírás description	műszaki adatok technical data	szín colour
CF10	ALJZATKÉSZLET, SCHUKO DUPLA VÍZSZINTES SOCKET SET SCHUKO DOUBLE HORIZ	2x 2P+E 16A 250V~ IP44	<input type="checkbox"/> PW matt fehér white-mat
CF11	ALJZATKÉSZLET, SCHUKO DUPLA FÜGGŐLEGES SOCKET SET SCHUKO DOUBLE VERT	2x 2P+E 16A 250V~ IP44	<input checked="" type="checkbox"/> GY matt szürke grey-mat
CF12	ALJZAT SCH + KÉTUTAS KAPCS. VÍZSZ. SOCKET SCH+SWITCH 2WAY HORIZ	16A + 10A 250V~ IP44	
⋮	⋮	⋮	
⋮	⋮	⋮	



- CF10PW
 CF10GY

ALJZATKÉSZLET, SCHUKO DUPLA VÍZSZINTES IP44 2X 2P+E 16 A 250 V~

- csavaros érintkezők 1,5-2,5 mm²
- 2x 2P+E schuko+ vízszintes fedél
- 16A 250V~, típus: CF10
- EN 60884-1, CEE7 szabvánnyal összhangban

SOCKET SET SCHUKO DOUBLE
HORIZONTAL IP44 2x 2P+E 16A 250V~
- screw contacts 1.5-2.5mm²
- 2x 2P+E schuko+cover horizontal
- 16A 250V~, type CF10
- in accordance with EN 60884-1, CEE7



- CF11PW
 CF11GY

ALJZATKÉSZLET, SCHUKO DUPLA FÜGGŐLEGES IP44 2X 2P+E 16 A 250 V~

- csavaros érintkezők 1,5-2,5 mm²
- 2x 2P+E schuko+ függőleges fedél
- 16A 250V~, típus: CF11
- EN 60884-1, CEE7 szabvánnyal összhangban

SOCKET SET SCHUKO DOUBLE VERTICAL
IP44 2x 2P+E 16A 250V~
- screw contacts 1.5-2.5mm²
- 2x 2P+E schuko+cover vertical
- 16A 250V~, type CF11
- in accordance with EN 60884-1, CEE7



- CF12PW
 CF12GY

ALJZAT SCH+ VÁLTÓ KAPCSOLÓKÉSZLET VÍZSZINTES IP44 16A + 10 AX 250V~

- csavar (aljzat), bedugós (kapcsoló) érintkezők 1,5-2,5 mm²
- 2P+E schuko+fedél + vízszintes VÁLTÓ KAPCSOLO
- 16A + 10AX 250V~, típus: CF12
- megfelel az EN 60884-1, CEE7, EN 60669-1 szabványoknak

SOCKET SCH+SWITCH SET 2WAY
HORIZONTAL IP44 16A + 10AX 250V~
- screw (socket), plug-in (switch)
contacts 1.5-2.5mm²
- 2P+E schuko+cover + switch 2-way horizontal
- 16A + 10AX 250V~, type CF12
- in accordance with EN 60884-1, CEE7, EN 60669-1

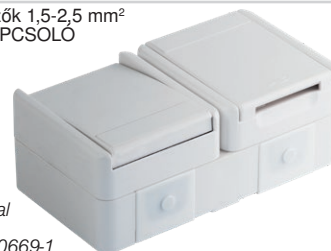

ALJZAT SCH+ VÁLTÓ KAPCSOLÓKÉSZLET FÜGGŐLEGES IP44 16A + 10 AX 250V~



- CF13PW
- CF13GY

- csavar (aljzat), bedugós (kapcsoló) érintkezők 1,5-2,5 mm²
- 2P+E schuko+fedél + függőleges VÁLTÓ KAPCSOLÓ
- 16A + 10AX 250V~, típus: CF13
- megfelel az EN 60884-1, CEE7, EN 60669-1 szabványoknak

SOCKET SCH+SWITCH 2WAY SET VERTICAL IP44 16A + 10AX 250V~

- screw (socket), plug-in (switch) contacts 1.5-2.5mm²
- 2P+E schuko+cover + switch 2-way vertical
- 16A + 10AX 250V~, type CF13
- in accordance with EN 60884-1, CEE7, EN 60669-1



ALJZATKÉSZLET, SCHUKO DUPLA VÍZSZIINTES IP44 2X 2P+E 16 A 250 V~ BV



- CF14PW
- CF14GY

- BV bedugós érintkezők 1,5-2,5 mm²
- 2x 2P+E schuko+ vízszintes fedél
- 16A 250V~, típus: CF14
- EN 60884-1, CEE7 szabvánnyal összhangban

SOCKET SET SCHUKO DOUBLE HORIZONTAL IP44 2x 2P+E 16A 250V~ BV

- BV plug-in contacts 1.5-2.5mm²
- 2x 2P+E schuko+cover horizontal
- 16A 250V~, type CF14
- in accordance with EN 60884-1, CEE7



ALJZATKÉSZLET, SCHUKO DUPLA FÜGGŐLEGES IP44 2X 2P+E 16 A 250 V~ BV



- CF15PW
- CF15GY

- BV bedugós érintkezők 1,5-2,5 mm²
- 2x 2P+E schuko+ függőleges fedél
- 16A 250V~, típus: CF15
- EN 60884-1, CEE7 szabvánnyal összhangban

SOCKET SET SCHUKO DOUBLE VERTICAL IP44 2x 2P+E 16A 250V~ BV

- BV plug-in contacts 1.5-2.5mm²
- 2x 2P+E schuko+cover vertical
- 16A 250V~, type CF15
- in accordance with EN 60884-1, CEE7



ALJZAT + KAPCSOLÓKÉSZLET SCH + KÉTUTAS VÍZSZINTES IP44 16A + 10 AX 250V~



- CF16PW
- CF16GY

- BV bedugós érintkezők 1,5-2,5 mm²
- 2P+E schuko+fedél + vízszintes VÁLTÓ KAPCSOLÓ
- 16A + 10AX 250V~, típus: CF16
- megfelel az EN 60884-1, CEE7, EN 60669-1 szabványoknak

SOCKET+SWITCH SET SCH+2WAY HORIZONTAL IP44 16A + 10AX 250V~ BV

- BV plug-in contacts 1.5-2.5mm²
- 2P+E schuko+cover + switch 2-way horizontal
- 16A + 10AX 250V~, type CF16
- in accordance with EN 60884-1, CEE7, EN 60669-1



ALJZAT SCH+ VÁLTÓ KAPCSOLÓKÉSZLET FÜGGŐLEGES IP44 16A + 10 AX 250V~ BV



- CF17PW
- CF17GY

- BV bedugós érintkezők 1,5-2,5 mm²
- 2P+E schuko+fedél + függőleges VÁLTÓ KAPCSOLÓ
- 16A + 10AX 250V~, típus: CF17
- megfelel az EN 60884-1, CEE7, EN 60669-1 szabványoknak

SOCKET SCH+SWITCH 2WAY SET VERTICAL IP44 16A + 10AX 250V~ BV

- BV plug-in contacts 1.5-2.5mm²
- 2P+E schuko+cover + switch 2-way vertical
- 16A + 10AX 250V~, type CF17
- in accordance with EN 60884-1, CEE7, EN 60669-1



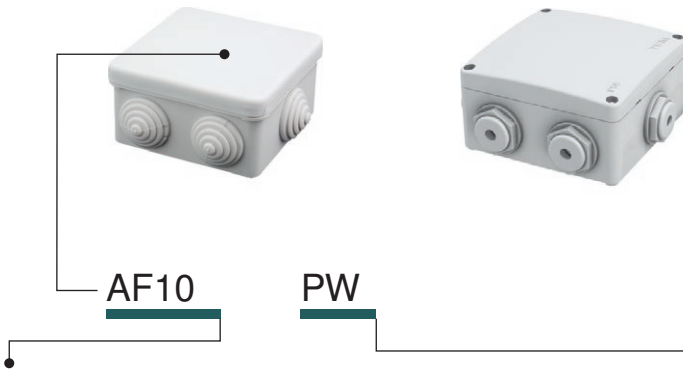

típus type	leírás description	műszaki adatok technical data	szín colour
AF10	ELOSZTÓ DOBOZ DISTRIBUTION BOX	IP44 RN01	<input type="checkbox"/> PW matt fehér white-mat
AF20	ELOSZTÓ DOBOZ DISTRIBUTION BOX	IP55 NDO1	<input type="checkbox"/> GY matt szürke grey-mat

IP44 RN01 ELOSZTÓ DOBOZ



- AF10PW
- AF10GY

- felületre szerelhető csatlakozódoboz IP44
- 16A 400V~
- IEC/EN 60670-1, IEC/EN 60670-22 szabványnak megfelel

DISTRIBUTION BOX IP44 RN01

- surface mounting distribution box IP44
- 16A 400V~
- in accordance with IEC/EN 60670-1, IEC/EN 60670-22

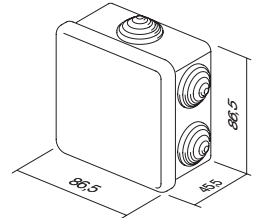

IP55 ND01 ELOSZTÓ DOBOZ



- AF20PW
- AF20GY

- felületre szerelhető csatlakozódoboz IP55
- a tömszelence a csomag része
- IEC/EN 60670-1, IEC/EN 60670-22 szabványnak megfelel

DISTRIBUTION BOX IP55 ND01

- surface mounting connection box IP55
- glands included
- in accordance with IEC/EN 60670-1, IEC/EN 60670-22

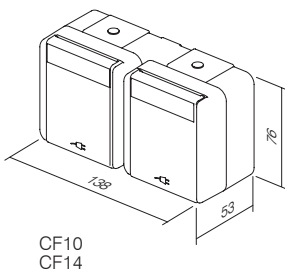
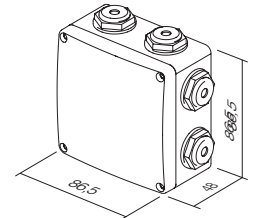

CF10
CF14

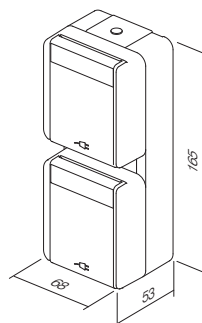

CF11
CF15

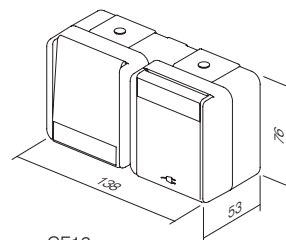

CF12
CF16

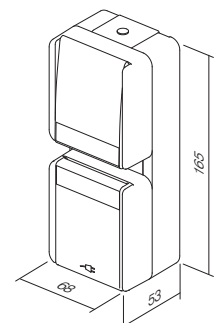

CF13
CF17

kód	termék leírása	oldal	kód	termék leírása	oldal
KAPCSOLÓK SM			KOMMUNIKÁCIÓ KM		
SM10	EGYPÓLUSÚ KAPCSOLÓ – 16AX 250V- 1M	50	KM10-	TV ALJZAT 0 dB 1M	64
SM11	EGYPÓLUSÚ KAPCSOLÓ – 16A 250V- 1M	50	KM20-	TV ALJZAT 0 dB 2M	64
SM12	EGYPÓLUSÚ KAPCSOLÓ – 20 A; 250 V-; 1 M	50	KM11-	ALJZAT TV VÉGZÁRÓ – 1 dB; 1 M	64
SM20	KÉT PÓLUSÚ KAPCSOLÓ – 16AX 250V- 1M	50	KM12-	ALJZAT – TV ÁTMENŐ – 10 dB; 1 M	64
SM40	ZSALUKAPCSOLÓ – 1-0-2; 16 AX; 250 V-; 1 M	51	KM15-	SAT ALJZAT 0 dB 1M	65
SM41	ZSALUNYOMÓGOMB – 1-0-2; 16 A; 250 V-; 1 M	51	KM24-	SAT ALJZAT 0 dB 2M	65
SM60	VÁLTÓ KAPCSOLÓ – 16AX 250V- 1M	51	KM16-	SAT VÉGZÁRÓS ALJZAT – 1 dB; 1 M	65
SM61	VÁLTÓ NYOMÓGOMB 16A 250 V- 1M	51	KM19-	RÁDIÓ ALJZAT 0 dB 1M	65
SM70	KERESZTKAPCSOLÓ – 16AX 250V- 1M	51	KM29-	RÁDIÓ ALJZAT 0 dB 2M	65
SM10--	EGYPÓLUSÚ KAPCSOLÓ – 16AX 250V- 1M	52	KM25-	ALJZAT – SAT 102 – 1 dB; 2 M	65
SM10--IN	EGYPÓLUSÚ KAPCSOLÓ 16 AX 250 V- 1M__ IN	52	KM22-	AUDIO-ALJZAT – 2xRCA; 1 M	66
SM11--	EGYPÓLUSÚ NYOMÓGOMB 16A 250 V- 1M	52	KM23-	ALJZAT, AUDIO HANGSZÓRÓK 1M	66
SM11--IN01	EGYPÓLUSÚ NYOMÓGOMB 16A 250 V-1M __ IN 01	52	KM26-	ALJZAT, AUDIO HANGSZÓRÓK 2M	66
SM11--IN02	EGYPÓLUSÚ NYOMÓGOMB 16A 250 V-1M __ IN 02	53	KM30-	ALJZAT – TEL LT RJ11 6/4 1 M	67
SM20--NT03	KÉT PÓLUSÚ KAPCSOLÓ – 16 AX; 250 V-; 1 M __ NT 03	53	KM31-	ALJZAT – TEL BT SEC 6/6 1 M	67
SM20--IN	KÉT PÓLUSÚ KAPCSOLÓ 16 AX 250 V- 1M__ IN	53	KM36-	ALJZAT – TEL KS RJ11 6/4 1 M	67
SM40--NT10	ZSALUKAPCSOLÓ – 1-0-2; 16 AX; 250 V-; 1 M __ NT 10	53	KM37-	ALJZAT – CAT5e KS RJ45 8/8 1 M	67
SM41--NT10	ZSALUNYOMÓGOMB – 1-0-2; 16 A; 250 V-; 1 M __ NT 10	53	KM35-	KS ADAPTER – 1 M	67
SM60--	VÁLTÓ KAPCSOLÓ – 16AX 250V- 1M	53	KM38-	KS ADAPTER PORVÉDELEMMELE – 1 M	67
SM61--	VÁLTÓ NYOMÓGOMB 16A 250 V- 1M	54	KM39-	ALJZAT KS CAT6 SCH RJ45 8/8 1M	68
SM62--CD	HÚZÓKAPCSOLÓ – 16 A; 250 V-; 1 M __ CD	54	KM50-	KS UNIVERZÁLIS ADAPTER – 1 M	68
SM70--	KERESZTKAPCSOLÓ – 16AX 250V- 1M	54	KM40-	PD ADAPTER – 1 M	68
GOMBOK TM			KM43-	PD ADAPTER PORVÉDELEMMELE – 1 M	68
TM11--	1M BILLENTYŰ	55	KM46-	R&M ADAPTER – 1 M	68
TM11--IN	1M JELZŐFÉNYES BILLENTYŰ	55	KM52-	ADAPTER R&M CAT6A 1M	68
TM12--	2M BILLENTYŰ	55	KM47-	R&M ADAPTER PORVÉDELEMMELE – 1 M	69
TM12--IN	2M JELZŐFÉNYES BILLENTYŰ	55	KM53-	ADAPTER R&M CAT6A PORELLENI VÉDELEMMELE 1M	69
TM13--IL	2M BILLENTYŰ JELŐLŐTÁBLÁVAL	56	KM45-	LK ADAPTER – 1 M	70
TM15--	2 BILLENTYŰ I-0 JELZÉSSSEL	56	KA26	NEXANS/SCHRACK ADAPTER; 2 M	70
TM21--	1M VAKMODUL	56	KM48-	AT&T SYSTIMAX ADAPTER PORVÉDELEMMELE – 1 M	70
TM22--	2M VAKMODUL	56	KM51-	USB A-TÍPUSÚ ALJZAT – 1 M	70
TM31--	KÁBELKIMENET – 1M	56	KOMMUNIKÁCIÓS TARTOZÉKOK KA		
JELZÉS IA			KA10	CSATLAKOZÓ – KS CAT3 RJ11 6/4	71
IA10--	GLIMLÁMPA 230V- 0,34W	58	KA11	CSATLAKOZÓ – KS CAT5e RJ45 8/8	71
IA20--	LED JELZÉS 230V- AC/DC 0,40W	58	KA12	CSATLAKOZÓ – KS CAT5eS RJ45 8/8	71
IA21--	LED JELZÉS 24V- AC/DC 0,20W	58	KA15	CSATLAKOZÓ – KS CAT6 SCH RJ45 8/8	71
IA22--	LED JELZÉS 12V- AC/DC 0,10W	58	KA16	CSATLAKOZÓ – KS CAT6S SCH RJ45 8/8	71
IA50	RC ÁRAMKÖR 250V-	58	KA17	CSATLAKOZÓ – KS CAT6a SCH RJ45 8/8	71
ALJZATOK VM			KA18	CSATLAKOZÓ; KESKENY; KS CAT6 SCH RJ45 8/8	72
VM10--	SCHUKO ALJZAT+KS 2P+E 16A 250V- 2M	60	KA27	CSATLAKOZÓ – KS HDMI	72
VM11--	SCHUKO ALJZAT+KS+COVER 2P+E 16A 250V- 2M	60	KA28	KÁBEL KS HDMI	72
VM20--	EURO ALJZAT+2P KS – 10A; 250 V-; 1M	61	ELEKTRONIKA EM		
VM40--	FRANCIA ALJZAT+KS 2P+E 16A 250V- 2M	61	EM12-	FORGÓ FÉNYSZABÁLYOZÓ / 2 UTAS; RL 300 W; 1 M	73
VM41--	FRANCIA ALJZAT+KS+2P FEDÉL+E –16A 250 V- 2 M	61	EM13-	FORGÓ FÉNYSZABÁLYOZÓ / 2 UTAS; LED 60 W; 1 M	73
VM30--	P17/11 OLASZ ALJZAT+2P KS+E – 16 A 250 V- 1 M	61	EM14-	FORGÓ FÉNYSZABÁLYOZÓ / 2 UTAS; LED 180 W;1M	74
VM31--	SCHUKO/OLASZ P17/11 ALJZAT+2P KS+E – 16A 250 V- 2 M	61	EM15-	FORGATÓGOMBOS FÉNYERŐSZABÁLYOZÓ – R 250 W; 1 M	74
VM32--	SCHUKO/OLASZ P30 ALJZAT+2P KS+E – 16A 250 V- 2 M	62	EM16-	1-10 V FÉNYTOMPÍTÓ FORGÓ BILLENŐKAPCSOLÓ	75
VM33--	P11 OLASZ ALJZAT+2P KS+E – 10 A; 250 V-; 1 M	62	EM23	BEÉPÍTHETŐ FÉNYERŐSZABÁLYOZÓ R (250 W), (RC,RL 200VA)	75
VM21--	EURÓPAI/AMERIKAI ALJZAT+2P KS – 16 A 250 V- 1M	62	EM17	MZC VEZÉRLŐMODUL EM18 EGYSÉGHEZ	76
VM52--	BS 1363-2 ANGOL ALJZAT+2P KS+E 13A 250 V- 2M	62	EM18	LED FÉNYERŐSZABÁLYOZÓ BEÉPÍTHETŐ 250W	76
VM55--	ALJZATOKAT A TÖBB SZABVÁNYNAK IS MEGFELELŐ +KS 2P+E 13A 250V- 2M	62	EM19	DC LED FÉNYERŐSZABÁLYOZÓ BEÉPÍTHETŐ 96W	77
VM80	DUGALJ ALÁ ÉPÍTHETŐ TÚLFESZÜLTÉG LEVEZETŐ MPE MINI 275 V/50 Hz	62	EM25-	RLC UNIVERZÁLIS KAPCSOLÓ / FÉNYERŐSZABÁLYOZÓ 0-300 W; 2 M	78
			EM26-	2 M NYOMÓGOMB VEZÉRLŐEGYSÉG	81
			EM27	FREKVENCIASZÜRŐ	81
			EM25PPOL20	ÁLLÍTÓKAPCSOLÓ/RLC UNIVERZÁLIS FÉNYSZABÁLYOZÓ 0-300 W; 2 M PPOL20	81
			EM31-	IR KAPCSOLÓ – 5A; 230V~; 1M	82
			EM32-	IR KAPCSOLÓ – 5A; 230V~; 2M	82
			EM37-	ALAPSZINTŰ HŐFOK SZABÁLYOZÓ – 6 A; 230 V ~; 2 M	84
			EM38-	LED FÉNYERŐSZABÁLYOZÓ BEÉPÍTHETŐ 250W	85
			EM39-	DC LED FÉNYERŐSZABÁLYOZÓ BEÉPÍTHETŐ 96W	85
			NM39	SZERELŐKERET CSAVAROKKAL, FANTINI COSMI HŐFOK SZABÁLYOZÓKHOZ (3M)	86
			EM40-	ENERGIATAKARÉKOS KÁRTYAKAPCSOLÓ 3 A; 250 V~; 3 M	86
			EM47	KÁRTYA - ISO	86
			EM44-	ENERGIATAKARÉKOS KÁRTYAKAPCSOLÓ RF HF 13,56 MHz; 3 M	87
			EM49	ENERGIATAKARÉKOS VEZÉRLŐEGYSÉG 2x16 A; 250 V~	87
			EM45	JELOSZTÓ SPL-1	87
			EM60-	BOROTVAALJZAT – 230V~/120V~; 3 M	88
			EM67-	TÁPELLÁTÓ EGYSÉG 5V 2,4 A 1M	88
			EM68-	USB TÁPELLÁTÁS 5 V 3,0 A	89
			EM55	LED vészvilágító – 250 V~; 0,9W, NiCd 3h 7M	89
			EM57	LED vészvilágító – 230 V~50Hz; 0,5 W, NIMH; 2 óra; 2 M	89
			EM50-	EGYSZÍNŰ LED AMBIENT EGYSÉG – 250 V~; 0,8 W; 2 M	90
			EM51-	KÉT SZÍNŰ LED-LÁMPA –250 V~; 2x0,4 W; 2 M	90
			EM52-	3D KÉT SZÍNŰ LED-LÁMPA –250 V~; 2x0,4 W; 2 M	90
			EM71-	BIOPASS 2M UJJLENYOMAT-OLVASÓ KAPCSOLÓ	91
			EM82-	EM82 TÖBBCÉLŰ IDŐZÍTÓ	92
			EM80-	ÉRINTÉS NÉLKÜLI KAPCSOLÓ – 10 A; 240 V~	94
			EM81-	KAPCSOLÓ, ÉRINTÉS NÉLKÜLI MŰKÖDÉS, VEZÉRLŐEGYSÉG	94
			EM90-	BERREGŐ – 8VA 230V~1M	95
			EM91-	BERREGŐ – 8VA 12V~1M	95
			EM92-	CSENGŐ – 8VA 230V~1M	95
			EM93-	CSENGŐ – 8VA 12V~1M	95
			EM94-	ELEKTRONIKUS CSENGŐ 230V~ 6mA rms 1M	96
			EM95-	HANGERŐ-SZABÁLYOZÓ 100 V AUDIO RENDSZEREKHEZ 35 W 2M	96
			EM96-	HANGERŐ-SZABÁLYOZÓ 4-8 Ω 35 W 2M	96

kód	termék leírása	oldal
KÉSZLETEK CM		
CM10--	ALJZATKÉSZLET, 2x SCHUKO 2P+E 16A 250 V-, 4M	97
CM11--	ALJZATKÉSZLET, 3x SCHUKO 2P+E 16A 250 V-, 7M	97
CM15	ÖSSZEKÖTŐ VEZETÉKKÉSZLET 3x1,5 mm ² , 1M	98
CM16	ÖSSZEKÖTŐ VEZETÉKKÉSZLET 3x2,5 mm ² , 1M	98
CM17	CSAVARKÉSZLET 3,5x20	98
CM18	CSAVARKÉSZLET 3,5x35	98
CM19	CSAVARKÉSZLET 3,5x50	98
CM22--	KAPCSOLÓKÉSZLET IP44 2M	98
CM23--	ALJZATKÉSZLET IP44 2M	98
CM25--OL	FÜRDŐSZOBAI KAPCSOLÓKÉSZLET 3x20 A 250 V- 4M OL	98
CM25--OS	FÜRDŐSZOBAI KAPCSOLÓKÉSZLET 3x20 A 250 V- 4M OS	98
NM41	4M SZERELŐKERET FÜRDŐSZOBA KÉSZLETHEZ	99
OL41--	LINE KERET FÜRDŐSZOBA KÉSZLETHEZ	99
OS41--	SOFT KERET FÜRDŐSZOBA KÉSZLETHEZ	99
ANTIBAKTERIÁ LISPROGRAM		
TM11AW	1M BILLENTYŰ	101
TM11AWIN	1M JELZŐFÉNYES BILLENTYŰ	101
TM12AW	2M BILLENTYŰ	101
TM12AWIN	2M JELZŐFÉNYES BILLENTYŰ	101
TM21AW	1M ÜRES	101
TM22AW	2M ÜRES	101
VM10AW	SCHUKO ALJZAT+KS 2P+E 16A 250V- 2M	102
VM11AW	SCHUKO ALJZAT+KS+COVER 2P+E 16A 250V- 2M	102
VM20AW	EURO ALJZAT+2P KS - 10A; 250 V-; 1M	102
KM11AW	ALJZAT - TV végzáró - 1 dB; 1 M	102
KM35AW	KS ADAPTER - 1 M	102
OS20AW	SOFT KERET, 2M	103
OS24AW	SOFT KERET, 2x2M	103
OS26AW	SOFT KERET, 3x2M	103
OS30AW	SOFT KERET, 3M	103
OS40AW	SOFT KERET, 4M	103
OS70AW	SOFT KERET, 7M	103
FEDLAPOK - PURE OP		
OP20--	PURE FEDLAP, 2M	106
OP24--	PURE FEDLAP, 2x2M	106
OP26--	PURE FEDLAP, 3x2M	106
OP28--	PURE FEDLAP, 4x2M	106
OP30--	PURE FEDLAP, 3M	107
OP40--	PURE FEDLAP, 4M	107
OP70--	PURE FEDLAP, 7M	107
OP13--	PURE FEDLAP, 1/3M	107
OP23--	PURE FEDLAP, 2/3M	107
FEDLAPOK - PURE OL		
OL20--	LINE KERET, 2M	110
OL24--	LINE KERET, 2x2M	110
OL26--	LINE KERET, 3x2M	110
OL28--	LINE KERET, 4x2M	110
OL29--	LINE KERET, 5x2M	110
OL30--	LINE FEDLAP, 3M	111
OL40--	LINE FEDLAP, 4M	111
OL70--	LINE FEDLAP, 7M	111
OL71--	LINE FEDLAP, 2x7M	111
OL10--	LINE FEDLAP, 1/2M	111
OL13--	LINE FEDLAP, 1/3M	111
OL23--	LINE FEDLAP, 2/3M	111
KERETEK - SOFT OS		
OS20--	SOFT KERET, 2M	114
OS24--	SOFT KERET, 2x2M	114
OS26--	SOFT KERET, 3x2M	114
OS28--	SOFT KERET, 4x2M	114
OS30--	SOFT KERET, 3M	115
OS40--	SOFT KERET, 4M	115
OS70--	SOFT KERET, 7M	115
OS71--	SOFT KERET, 2x7M	115
OS72--	SOFT KERET, 2x7M	115
OS10--	SOFT KERET, 1/2M	116
OS13--	SOFT KERET, 1/3M	116
OS23--	SOFT KERET, 2/3M	116
SZERELŐKERETEK NM		
NM20	2M SZERELŐKERET KAPCSOLÓKARMOKKAL	120
NM21	2M SZERELŐKERET CSAVAROK NÉLKÜL	120
NM24	2M FÉM SZERELŐKERET KAPCSOLÓKARMOKKAL	120
NM25	2M FÉM SZERELŐKERET CSAVAROK NÉLKÜL	120
NM10	SZERELŐKERET KARMOKKAL, 1/2M	121
NM11	1/2M SZERELŐKERET CSAVAROK NÉLKÜL	121
NM23	SZERELŐKERET KARMOKKAL, 2/3M	121
NM30	SZERELŐKERET CSAVAROKKAL, 3M	122
NM40	SZERELŐKERET CSAVAROKKAL, 4M	122
NM70	SZERELŐKERET CSAVAROKKAL, 7M	122
NM72	SZERELŐKERET CSAVAROKKAL, 2x7M	122
NM32	2/3M SZERELŐKERET CSAVAROKKAL	122

DOBOZOK

kód	termék leírása	oldal
KERÉK DOBOZOK		
DE10	KERÉK DOBOZ, TÉGLAFALHOZ SM60-01	126
DE11	KERÉK DOBOZ, MÉLY TÉGLAFALHOZ SM60-06	126
DE30	COMBI-CLIP SM60-03	126
DE31	COMBI-CLIP SM60-04	126
DE12	KERÉK DOBOZ, TÉGLAFALHOZ MD65-46	127
DE13	KERÉK DOBOZ, MÉLY TÉGLAFALHOZ SM65-60	127
DE14	VAKOLÓGYŰRŰ MD65-46-OS DOBOZHÓZ	127
DE32	COMBI-CLIP MD65-71	127
DE33	COMBI-CLIP MD65-91	127
DE20	VAKOLÓFEDÉL 60	127
DE21	VAKOLÓFEDÉL 65	127
DE22	DOBOZFEDÉL	127
HE10	KERÉK DOBOZ, GIPSZKARTON FALHOZ, SM68x40	130
HE11	KERÉK DOBOZ, GIPSZKARTON FALHOZ, SM68x55	130
BE10	KERÉK DOBOZ, BETONFALHOZ 60-49	130
BE11	KERÉK DOBOZ, MÉLY BETONFALHOZ 60-77	130
BE20	DOBOZTARTÓ, BETONHOZ	130
BE21	DOBOZ ÁTVEZETŐ, BETON DOBOZHÓZ 16	130
SZÖGLETES DOBOZOK		
DM30	SZÖGLETES DOBOZ, TÉGLAFALHOZ PM3	134
DM31	SZÖGLETES DOBOZ, TÉGLAFALHOZ PM3-65	134
DM40	SZÖGLETES DOBOZ, TÉGLAFALHOZ PM4	134
DM41	SZÖGLETES DOBOZ, TÉGLAFALHOZ PM4-65	134
DM70	SZÖGLETES DOBOZ, TÉGLAFALHOZ PM7	135
DM71	SZÖGLETES DOBOZ, TÉGLAFALHOZ PM7-65	135
DM72	SZÖGLETES DOBOZ, TÉGLAFALHOZ PM72-65	135
DM80	PM ÖSSZEKÖTŐ DARAB DOBOZOKHOZ	135
DM33	VAKOLÓFEDÉL PM3	136
DM34	DOBOZFEDÉL PM3	136
DM43	VAKOLÓFEDÉL PM4	136
DM44	DOBOZFEDÉL PM4	136
DM73	VAKOLÓFEDÉL PM7	136
DM74	DOBOZFEDÉL PM7	136
DM75	DOBOZ DEKORATÍV FEDÉL PM72	137
HM30	SZÖGLETES DOBOZ, GIPSZKARTON FALHOZ VM3	138
HM40	SZÖGLETES DOBOZ, GIPSZKARTON FALHOZ VM4	138
HM70	SZÖGLETES DOBOZ, GIPSZKARTON FALHOZ VM7	138
HM72	SZÖGLETES DOBOZ, GIPSZKARTON FALHOZ VM72	138
BM30	SZÖGLETES DOBOZ, BETONFALHOZ BM3	139
BM40	SZÖGLETES DOBOZ, BETONFALHOZ BM4	139
BM70	SZÖGLETES DOBOZ, BETONFALHOZ BM7	139
BM80	BM RÖGZÍTŐ KOMBINÁLT KAPOCS	139
BM82	ÖSSZEKÖTŐ PROFIL BM DOBOZOKHOZ	139
SZÖGLETES DOBOZOK		
DW10	DSM78 KERÉK KÖTŐDOBOZ, TÉGLAFALHOZ	142
HW10	SM78x45 KERÉK KÖTŐDOBOZ, GIPSZKARTON FALHOZ	142
DE23	DOBOZFEDÉL SM78	142
DE24	VAKOLÓFEDÉL 78	142
HW20	SM105x105 SZÖGLETES VEZETÉKELOSZTÓ DOBOZ, TÉGLAFALHOZ	142
VEZETÉKEZÉS IKIEGÉSZÍTŐK		
UW10--	ZÁRT EGYSOROS SORKAPCSOK PC 2x2.5mm ² 10P	144
UW11--	ZÁRT EGYSOROS SORKAPCSOK PC 2x4mm ² 10P	144
UW12--	ZÁRT EGYSOROS SORKAPCSOK PC 2x6mm ² 10P	144
UW15--	EGYSOROS SORKAPCSOK PA 2x2.5mm ² 12P	144
UW16--	EGYSOROS SORKAPCSOK PA 2x4mm ² 12P	144
UW17--	EGYSOROS SORKAPCSOK PA 2x6mm ² 12P	144
UW29--	KÉTSOROS SORKAPOCS PP 1.0-4.0mm ² 12P	144
UW30--	KÉTSOROS SORKAPOCS PP 1.5-6.0mm ² 12P	144
UW31--	KÉTSOROS SORKAPOCS PP 2.5-10mm ² 12P	144
UW32--	KÉTSOROS SORKAPOCS PP 4-16mm ² 12P	144
UW25--	KÉTSOROS SORKAPOCS PA 1.0-4.0mm ² 12P	145
UW26--	KÉTSOROS SORKAPOCS PA 1.5-6.0mm ² 12P	145
UW27--	KÉTSOROS SORKAPOCS PA 2.5-10mm ² 12P	145
UW28--	KÉTSOROS SORKAPOCS PA 4-16mm ² 12P	145
UW40--	BEDUGÓS VEZETÉK ÖSSZEKÖTŐK PA 1.5mm ² 3P	145
UW41--	BEDUGÓS VEZETÉK ÖSSZEKÖTŐK PA 1.5mm ² 5P	145
UW42--	BEDUGÓS VEZETÉK ÖSSZEKÖTŐK PA 1.5mm ² 8P	145
UW45--	BEDUGÓS VEZETÉK ÖSSZEKÖTŐK PA 2.5mm ² 3P	145
UW46--	BEDUGÓS VEZETÉK ÖSSZEKÖTŐK PA 2.5mm ² 4P	145
UW47--	BEDUGÓS VEZETÉK ÖSSZEKÖTŐK PA 2.5mm ² 5P	145
UW50--	BEDUGÓS VEZETÉK ÖSSZEKÖTŐ PA 2.5mm ² 2/1P	145

kód	termék leírása	oldal
DOBOZOK CUBO IP20 AC		
AC11--	NO CUBO DOBOZ IP20 1M HÁTLAGGAL	148
AC21--	NO CUBO DOBOZ IP20 2M HÁTLAGGAL	148
AC41--	NO CUBO DOBOZ IP20 4M HÁTLAGGAL	148
AC61--	NO CUBO DOBOZ IP20 6M HÁTLAGGAL	148
DOBOZOK CUBO IP55 AQ		
AQ20--	NO CUBO IP55 2M DOBOZ	149
AQ22--	NO CUBO IP55 2x2M DOBOZ	149
AQ30--	NO CUBO IP55 3M DOBOZ	149
AQ21--	PO CUBO IP55 2M SZERELVÉNYDOBOZ	150
AQ31--	3M IP55 CUBO PO FELÜLETSZERELŐ DOBOZ	150
ALUMÍNÍUM KÁBELCSATORNÁS RENDSZER		
RT10	MA 92 ADAPTER	151
RT12--	MA 92 2/3M FEDLAP	151
RT14--	MA 92 4M FEDLAP	151
RT17--	MA 92 7M FEDLAP	151
RT20--	MA 130x65 CSATORNA ALAP	152
RT21--	MA 165x65 CSATORNA ALAP	152
RT25--	MA 92 CSATORNAFEDÉL	152
RT30	MA 43 VÁLASZFAL	152
RT31	MA 43 AL VÁLASZFAL	152
RT32	MA 43 AL DUPLA VÁLASZFAL	152
RT35--	MA 130x65 VÉGELEM	153
RT36--	MA 165x65 VÉGELEM	153
RT38	MA 65 EGYENES ILLESZTŐELEM KÉSZLET	153
RT40--	MA 130x65 UNIVERZÁLIS SAROKELEM	153
RT41--	MA 165x65 UNIVERZÁLIS SAROKELEM	153
RT42	MA 2x A6.3 FÖLDELŐ KAPOCS	153
RT43--	MA 130x65 / 130 L-HAJLAT	153
RT44--	MA 165x65 / 130 L-HAJLAT	154
RT47--	MA 165x65 / 165 L-HAJLAT	154
RT45--	MA 130x65 / 130 T-IDOM	154
RT46--	MA 165x65 / 130 T-IDOM	154
RT48--	MA 165x65 / 165 T-IDOM	154
RT50--	MA ÖNÁLLÓ RÖGZÍTŐLEMEZ 130x65	155
RT51--	MA DUPLA OSZLOPILLESZTŐ ELEM 130x65	155
RT52--	MA OSZLOP 130x65x500	155
RT53--	MA KETTŐS OSZLOP 130x130x500	155
PADLÓDOBOZOK MT		
RB50	PADLÓDOBOZ ALAP 4M	157
RB60	BETÉT PADLÓELOSZTÓ-DOBOZHÓZ 4M	157
RB65S1	PADLÓELOSZTÓDOBOZ-FEDLAP 4M	157
RB51	PADLÓDOBOZ ALAP 7M	157
RB61	BETÉT PADLÓELOSZTÓ-DOBOZHÓZ 7M	157
RB66S1	PADLÓELOSZTÓDOBOZ-FEDLAP 7M	157
RB52	PADLÓDOBOZ ALAP 2X7M	158
RB62	BETÉT PADLÓELOSZTÓ-DOBOZHÓZ 2X7M	158
RB67S2	PADLÓELOSZTÓDOBOZ-FEDLAP 2X7M	158
RB53	PADLÓDOBOZ ALAP 4X7M	158
RB62	BETÉT PADLÓELOSZTÓ-DOBOZHÓZ 2X7M	158
RB68S2	PADLÓELOSZTÓDOBOZ-FEDLAP 4X7M	158
RB55S1	PADLÓDOBOZ FEDÉLLEL DUPLA RÉTEGŰ PADLÓHOZ 4M	159
RB60	BETÉT PADLÓELOSZTÓ-DOBOZHÓZ 4M	159
RB56S1	PADLÓDOBOZ FEDÉLLEL DUPLA RÉTEGŰ PADLÓHOZ 7M	160
RB61	BETÉT PADLÓELOSZTÓ-DOBOZHÓZ 7M	160
RB57S2	PADLÓDOBOZ FEDÉLLEL DUPLA RÉTEGŰ PADLÓHOZ 2X7M	160
RB62	BETÉT PADLÓELOSZTÓ-DOBOZHÓZ 2X7M	160
RB58S2	PADLÓDOBOZ FEDÉLLEL DUPLA RÉTEGŰ PADLÓHOZ 4X7M	160
RB62	BETÉT PADLÓELOSZTÓ-DOBOZHÓZ 2X7M	160
RB10	ADAPTER 35 mm-es DIN-SÍNHEZ 1M	161
RB11	ADAPTER 35 mm-es DIN-SÍNHEZ 2M	161

kód	termék leírása	oldal
KAPCSOLÓK SQ		
SQ10--XO	EGYUTAS KAPCSOLÓ; 10 AX 250 V-	174
SQ10--INXO	EGYUTAS KAPCSOLÓ; 10 AX 250 V- __ IN	174
SQ11--XO	EGYUTAS NYOMÓGOMB 10 A 250 V-	174
SQ11--IN01XO	EGYUTAS NYOMÓGOMB 10 A 250 V- __ IN 01	174
SQ11--IN02XO	EGYUTAS NYOMÓGOMB 10 A 250 V- __ IN 02	175
SQ22--IN03XO	KAPCSOLÓ; 2 PÓLUSÚ; 16 AX 250 V- __ IN 03	175
SQ50--XO	KAPCSOLÓ; 2-ÁLLÁSÚ - EGYUTAS 10 AX 250 V-	175
SQ51--XO	NYOMÓGOMB, KÉTÁLLÁSÚ/EGYUTAS 10 A 250 V-	175
SQ52--NT09XO	KAPCSOLÓRETESZEK 10 AX 250 V- __ NT 09	175
SQ53--NT09XO	NYOMÓGOMBRETESZEK 10 A 250 V- __ NT 09	175
SQ60--XO	KÉTUTAS KAPCSOLÓ 10 AX 250 V-	175
SQ63--XO	DUPLA KÉTUTAS KAPCSOLÓ 10 AX 250 V-	176
SQ70--XO	KÖZBENSŐ KAPCSOLÓ 10 AX 250 V-	176
JELZÉS IA		
IA10--	GLIMLÁMPA 230V- 0,34W	177
IA20--	LED JELZÉS 230V- AC/DC 0,40W	177
IA21--	LED JELZÉS 24V- AC/DC 0,20W	177
IA22--	LED JELZÉS 12V- AC/DC 0,10W	177
ALJZATOK VQ		
VQ10--XO	SCHUKO ALJZAT 2P+E 16 A 250 V- __ XO	180
VQ11--XO	SCHUKO ALJZAT+BURKOLAT 2P+E 16 A 250 V- __ XO	180
VQ12--XO	SCHUKO ALJZAT 2P+E 16 A 250 V- BV __ XO	180
VQ13--XO	SCHUKO ALJZAT+BURKOLAT 2P+E 16 A 250 V- BV __ XO	180
VQ16--	SCHUKO ALJZAT DUPLA 2P+E 16 A 250 V-	180
VQ40--XO	FRANCIA ALJZAT 2P+E 16 A 250 V- __ XO	181
VQ41--XO	FRANCIA ALJZAT + BURKOLAT 2P+E 16 A 250 V- __ XO	181
VQ42--XO	FRANCIA ALJZAT 2P+E 16 A 250 V- BV __ XO	181
VQ43--XO	FRANCIA ALJZAT + BURKOLAT 2P+E 16 A 250 V- BV __ XO	181
VQ46--XO	FRANCIA ALJZAT DUPLA 2P+E 16 A 250 V-	181
KOMMUNIKÁCIÓ KQ		
KQ10--XO	TV ALAP ALJZAT 0 dB	182
KQ11--XO	TV-R VÉGVEZETÉK ALJZAT 1 dB	182
KQ12--XO	TV-R ÁTMENŐ ALJZAT 10 dB	182
KQ16--XO	SAT-TV-R VÉGVEZETÉK ALJZAT 3 dB	182
KQ22--XO	AUDIO ALJZAT 2xRCA	183
KQ23--XO	AUDIO ALJZAT HANGSZÓRÓK	183
KQ36--XO	TEL ALJZAT KS RJ11 6/4	183
KQ37--XO	CAT5e ALJZAT KS RJ45 8/8	183
KQ38--XO	TEL ALJZAT KS DUPLA 2x RJ11 6/4	183
KQ39--XO	CAT5e ALJZAT KS DUPLA 2x RJ45 8/8	183
KQ35--XO	TEL ALJZAT LT RJ11 6/4	183
KQ40--XO	CAT6s ALJZAT KS DUPLA 2x RJ45 8/8 KESKENY	184
KQ41--XO	CAT6s ALJZAT KS DUPLA 2x RJ45 8/8 KESKENY	184
ELECTRONIKA EQ		
EQ15--XO	KÉTUTAS FORGATÓGOMBOS FÉNYSZABÁLYOZÓ RL 400 W	185
EQ16--XO	KÉTUTAS FORGATÓGOMBOS FÉNYSZABÁLYOZÓ RLC 400 W	185
EQ19--XO	KÉTUTAS FORGATÓGOMBOS FÉNYSZABÁLYOZÓ LED 100 W	185
EQ32--XO	IR KAPCSOLÓ 5 A 230 V-	187
EQ35--XO	FŰTÉSI HŐFOKSZABÁLYOZÓ 10 A 230 V-	187
EQ36--XO	FŰTÉSI / HŰTÉSI HŐFOKSZABÁLYOZÓ 5 A 230 V-	187
EQ37--XO	PADLÓFŰTÉSI HŐFOKSZABÁLYOZÓ 16 A 230 V-	188
EQ68--XO	USB TÁPELLÁTÁS 5 V 3,0 A	188
BURKOLATOK PQ		
PQ10--XO	ÜRES	189
PQ30--	TAE/TDO BURKOLAT	189
KERETEK OQ		
OQ10--	FEDLAP, LOGIQ 1	190
OQ20--	FEDLAP, LOGIQ 2	190
OQ30--	FEDLAP, LOGIQ 3	191
OQ40--	FEDLAP, LOGIQ 4	191
OQ50--	FEDLAP, LOGIQ 5	191

ekonomik

kód	termék leírása	oldal	kód	termék leírása	oldal
KAPCSOLÓK SE			BURKOLATOK PA		
SE10	EGYPÓLUSÚ KAPCSOLÓ – 10AX 250V-	202	PE10--	TV-R 2P/3P BURKOLAT	218
SE11	EGYPÓLUSÚ NYOMÓGOMB 10A 250 V-	202	PE20--	KS EGYES BURKOLAT	218
SE22	KÉT PÓLUSÚ KAPCSOLÓ – 16AX 250V-	202	PE21--	KS KETTŐS BURKOLAT	218
SE50	KAPCSOLÓ, CSILLÁR 10 AX 250-	202	PE30--	TAE/TDO BURKOLAT	218
SE51	NYOMÓGOMB, CSILLÁRNYOMÓ – 10A 250 V-	203	ELECTRONIKA EE		
SE52	ZSALUKAPCSOLÓ 10 AX 250 V-	203	EE15	FORGATÓGOMBOS FÉNYERŐSZABÁLYOZÓ, VÁLTÓ – RL 400W	219
SE53	ZSALUNYOMÓGOMB 10 A 250 V-	203	EE16	FORGATÓGOMBOS FÉNYERŐSZABÁLYOZÓ, VÁLTÓ – RLC 400W	219
SE60	VÁLTÓ KAPCSOLÓ – 10AX 250V-	203	EE19	FORGATÓGOMBOS FÉNYERŐSZABÁLYOZÓ, VÁLTÓ – LED 100W	220
SE63	DUPLA VÁLTÓ KAPCSOLÓ – 10AX 250V-	203	EE32	IR KAPCSOLÓ – 5A; 230V-	220
SE70	KERESZTKAPCSOLÓ – 10AX 250V-	203	EE67	USB TÁPELLÁTÁS 5 V 2,4A	220
SE10--	EGYPÓLUSÚ KAPCSOLÓ – 10AX 250V-	204	EE15--	KÉTUTAS FORGATÓGOMBOS FÉNYERŐSZABÁLYOZÓ – RL 400W	221
SE10--IN	EGYPÓLUSÚ JELZŐFÉNYES 10 AX 250 V- __ IN	204	EE16--	FORGATÓGOMBOS FÉNYERŐSZABÁLYOZÓ, VÁLTÓ – RLC 400W	221
SE11--	EGYPÓLUSÚ NYOMÓGOMB 10A 250 V-	204	EE19--	FORGATÓGOMBOS FÉNYERŐSZABÁLYOZÓ, VÁLTÓ – LED 100W	221
SE11--TI50	EGYPÓLUSÚ NYOMÓGOMB 10A 250 V- __ TI 50	204	EE32--	IR KAPCSOLÓ – 5A; 230V-	221
SE11--TI51	EGYPÓLUSÚ NYOMÓGOMB 10A 250 V- __ TI 51	204	EE67--	USB TÁPELLÁTÁS 5 V 2,4A	222
SE11--IL	EGYPÓLUSÚ NYOMÓGOMB 10 A 250 V- __ IL	204	PE		
SE22--IN03	KAPCSOLÓ, 2 PÓLUSÚ 16 AX 250 V- __ IN 03	204	PE41--	FEDÉL Ø6 DIMMER KAPCSOLÓHOZ	224
SE50--	KAPCSOLÓ, CSILLÁRNYOMÓ – 10AX 250V-	205	PE32--	BURKOLAT IR-KAPCSOLÓ	224
SE51--	NYOMÓGOMB, CSILLÁRNYOMÓ – 10A 250 V-	205	PE67--	USB BETÁP-EGYSÉG FEDÉL	224
SE52--NT09	ZSALUKAPCSOLÓ 10 AX 250 V- __ NT 09	205	IEGÉSZÍTŐK AE		
SE53--NT09	ZSALUNYOMÓGOMB 10 A 250 V- __ NT 09	205	AE10--	TAKARÓFEDÉL	225
SE60--	VÁLTÓ KAPCSOLÓ – 10AX 250V-	205	AE20--	CSATLAKOZÓDOBOZ, ÖTPÓLUSOS 3P+N+E 5x4 mm ²	225
SE63--	DUPLA VÁLTÓ KAPCSOLÓ – 10AX 250V-	205	AE30--	KIEMELŐ KERET 1	225
SE70--	KERESZTKAPCSOLÓ – 10AX 250V-	205	AE31--	FALON KÍVÜLI DOBOZ AZ EKONOMIK DUPLA ALJZATHOZ	225
VILÁGÍTÁS TE			AE50--	FALVÉDŐ	226
TE10--	EGYES BILLENTYŰ	206	AE51--	KS GYEREKVÉDELEM	226
TE10--IN	JELZŐFÉNYES BILLENTYŰ	206	KERETEK OE		
TE13--IL	FELJÁRTOZHATÓ BILLENTYŰ	206	OE10--	EKONOMIK DÍSZÍTŐKERET 1	227
TE11--	KETTÉS BILLENTYŰ	206	OE20--	EKONOMIK 2 DÍSZÍTŐKERET – VÍZSZINTES	227
JELZÉS IA			OE21--	EKONOMIK 2 DÍSZÍTŐKERET – FÜGGŐLEGES	227
IA10--	GLIMLÁMPA 230V- 0,34W	207	OE30--	EKONOMIK 3 DÍSZÍTŐKERET – VÍZSZINTES	227
IA20--	LED JELZÉS 230V- AC/DC 0,40W	207	OE31--	EKONOMIK 3 DÍSZÍTŐKERET – FÜGGŐLEGES	228
IA21--	LED JELZÉS 24V- AC/DC 0,20W	207	OE40--	EKONOMIK 4 DÍSZÍTŐKERET – VÍZSZINTES	228
IA22--	LED JELZÉS 12V- AC/DC 0,10W	207	OE41--	EKONOMIK 4 DÍSZÍTŐKERET – FÜGGŐLEGES	228
ALJZATOK VE			OE50--	EKONOMIK 5 DÍSZÍTŐKERET – VÍZSZINTES	228
VE10--XO	ALJZAT, SCHUKO 2P+E 16 A 250 V- __ XO	210	OE90--	SZÍNES KERETEK	229
VE11--XO	ALJZAT, SCHUKO+BURKOLAT 2P+E 16A 250V- __ XO	210	fontana		
VE12--XO	ALJZAT, SCHUKO 2P+E 16 A 250 V- BV __ XO	210	kód	termék leírása	oldal
VE13--XO	ALJZAT, SCHUKO + BURKOLAT 2P+E 16 A 250 V- BV __ XO	210	KAPCSOLÓK SF		
VE10--	ALJZAT, SCHUKO 2P+E 16 A 250 V-	210	SF10--	IP44 EGYPÓLUSÚ KAPCSOLÓ – 10AX 250V-	232
VE11--	ALJZAT, SCHUKO + BURKOLAT 2P+E 16 A 250 V-	210	SF10--TI	IP44 EGYPÓLUSÚ KAPCSOLÓ – 10AX 250V- __ TI	232
VE12--	ALJZAT, SCHUKO 2P+E 16 A 250 V- BV	210	SF11--TI	NYOMÓGOMB, EGYUTAS IP44 10 A 250 V- __ TI	232
VE13--	ALJZAT, SCHUKO + BURKOLAT 2P+E 16 A 250 V- BV	210	SF20--	IP44 KÉT PÓLUSÚ KAPCSOLÓ – 10AX 250V-	232
VE40--XO	FRANCIA ALJZAT 2P+E 16 A 250 V- __ XO	211	SF50--	IP44 CSILLÁRKAPCSOLÓ – 10AX 250V-	233
VE41--XO	FRANCIA ALJZAT + BURKOLAT 2P+E 16A 250V- __ XO	211	SF51--	CSILLÁRNYOMÓ IP44 10 A 250 V-	233
VE42--XO	FRANCIA ALJZAT 2P+E 16 A 250 V- BV __ XO	211	SF60--	IP44 VÁLTÓ KAPCSOLÓ – 10AX 250V-	233
VE43--XO	FRANCIA ALJZAT + BURKOLAT 2P+E 16A 250V- BV __ XO	211	SF60--TI	IP44 VÁLTÓ KAPCSOLÓ – 10AX 250V- __ TI	233
VE40--	FRANCIA ALJZAT 2P+E 16 A 250 V-	211	SF63--	DUPLA VÁLTÓ KAPCSOLÓ IP44 10 AX 250 V-	233
VE41--	FRANCIA ALJZAT + BURKOLAT 2P+E 16 A 250 V-	211	SF70--	KERESZTKAPCSOLÓ IP44 10 AX 250 V-	233
VE42--	FRANCIA ALJZAT 2P+E 16 A 250 V- BV	211	FOGLALATOK VF		
VE43--	FRANCIA ALJZAT + BURKOLAT 2P+E 16 A 250 V- BV	211	VF10--	ALJZAT, SCHUKO + BURKOLAT IP44 2P+E 16 A 250 V-	234
VE16--	SCHUKO ALJZAT DUPLA 2P+E 16 A 250 V-	212	VF12--	ALJZAT, SCHUKO + BURKOLAT IP44 2P+E 16 A 250 V- BV	234
VE46--	FRANCIA ALJZAT DUPLA 2P+E 16 A 250 V-	212	KÉSZLETEK CF		
VE30--	ALJZAT 2P+E 16 A 250 V-	212	CF10--	ALJZATKÉSZLET, SCHUKO DUPLA VÍZSZINTES IP44 2X 2P+E 16 A 250 V-	235
KOMMUNIKÁCIÓ KE			CF11--	ALJZATKÉSZLET, SCHUKO DUPLA FÜGGŐLEGES IP44 2X 2P+E 16 A 250 V-	235
KE11	TV-R VÉGZÁRÓ ALJZAT, 1dB	213	CF12--	ALJZAT SCH+ VÁLTÓ KAPCSOLÓKÉSZLET VÍZSZINTES IP44 16A + 10 AX 250V-	235
KE12	TV-R ALJZAT, ÁTMENŐ 10 dB	213	CF13--	ALJZAT SCH+ VÁLTÓ KAPCSOLÓKÉSZLET FÜGGŐLEGES IP44 16A + 10 AX 250V-	236
KE16	SAT-TV-R VÉGZÁRÓ ALJZAT, 3dB	213	CF14--	ALJZATKÉSZLET, SCHUKO DUPLA VÍZSZINTES IP44 2X 2P+E 16 A 250 V- BV	236
KE36	TEL KS RJ11 6/4 ALJZAT	213	CF15--	ALJZATKÉSZLET, SCHUKO DUPLA FÜGGŐLEGES IP44 2X 2P+E 16 A 250 V- BV	236
KE37	CAT5e KS RJ45 8/8 ALJZAT	214	CF16--	ALJZAT + KAPCSOLÓKÉSZLET SCH + KÉTUTAS VÍZSZINTES IP44 16A + 10 AX 250V-	236
KE40	CAT6s KS RJ45 8/8 ALJZAT SLIM	214	CF17--	ALJZAT SCH+ VÁLTÓ KAPCSOLÓKÉSZLET FÜGGŐLEGES IP44 16A + 10 AX 250V- BV	236
KE38	TEL KS DUPLA 2x RJ11 6/4 ALJZAT	214	TARTOZÉKOK AF		
KE39	CAT5e KS DUPLA 2x RJ45 8/8 ALJZAT	214	AF10--	IP44 RN01 ELOSZTÓ DOBOZ	237
KE41	CAT6s KS DUPLA 2x RJ45 8/8 ALJZAT SLIM	214	AF20--	IP55 ND01 ELOSZTÓ DOBOZ	237
KE45	KS EGYES ADAPTER	214			
KE46	KS KETTŐS ADAPTER	215			
KE47	PD KETTŐS ADAPTER	215			
KE10--	TV ALAP ALJZAT 0 dB	216			
KE11--	TV-R VÉGZÁRÓ ALJZAT, 1dB	216			
KE12--	TV-R ALJZAT ÁTMENŐ 10 dB	216			
KE16--	SAT-TV-R VÉGZÁRÓ ALJZAT, 3dB	216			
KE22--	AUDIO-ALJZAT – 2xRCA	216			
KE23--	ALJZAT, AUDIO HANGSZÓRÓK	216			
KE36--	TEL KS RJ11 6/4 ALJZAT	216			
KE37--	CAT5e KS RJ45 8/8 ALJZAT	217			
KE40--	CAT6s KS RJ45 8/8 ALJZAT SLIM	217			
KE38--	TEL KS DUPLA 2x RJ11 6/4 ALJZAT	217			
KE39--	CAT5e KS DUPLA 2x RJ45 8/8 ALJZAT	217			
KE41--	CAT6s KS DUPLA 2x RJ45 8/8 ALJZAT SLIM	217			
KE35--	ALJZAT – TEL LT RJ11 6/4	217			



TEM

On/Off and everything in between

100% ELEKTRIČEN

www.tem.si



TEM

On/Off and everything in between



[www](http://www.tem.si)



TEM

TEM ČATEŽ d.o.o.
Čatež 13, 8212 VELIKA LOKA
SLOVENIJA
tem@tem.si
www.tem.si

T +386(0)7 348 99 00

TEM

HU

www.tem.si

